

BP 3 Home & Garden
 BP 4 Home & Garden ecologic
 BP 5 Home & Garden
 BP 7 Home & Garden ecologic



Dansk	5
Norsk	18
Svenska	31
Suomi	44
Русский	57
Polski	72
Eesti	86
Latviešu	99
Lietuviškai	112
Українська	125
Қазақша	140

Register and win!
www.karcher.com/register-and-win



5.966-261.0 12/2013

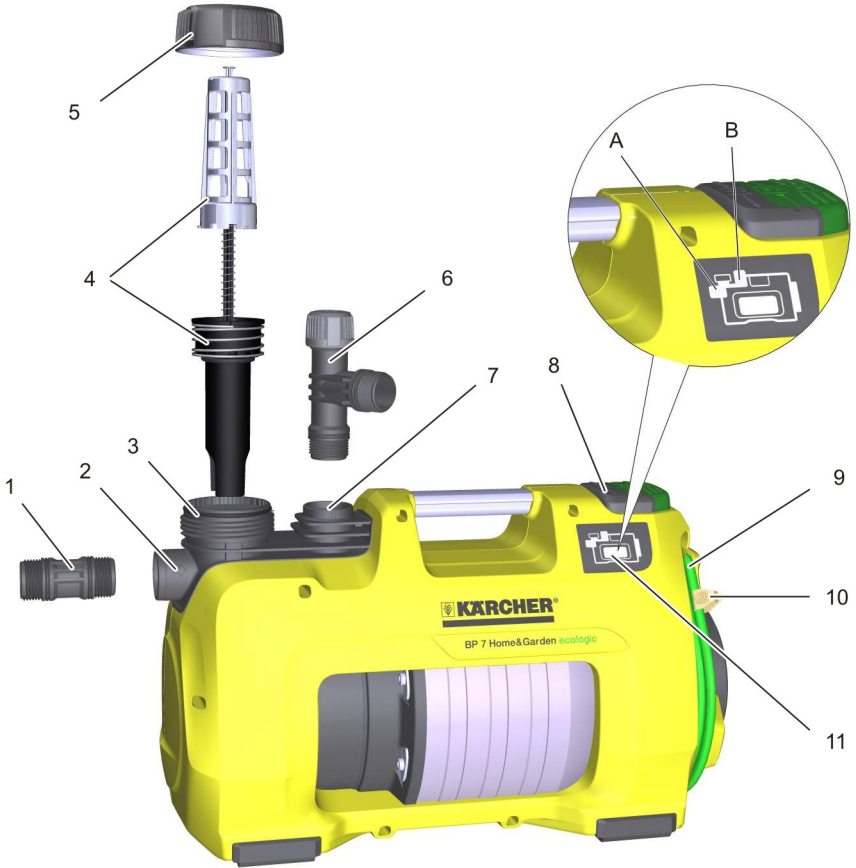
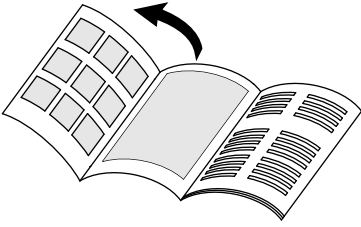

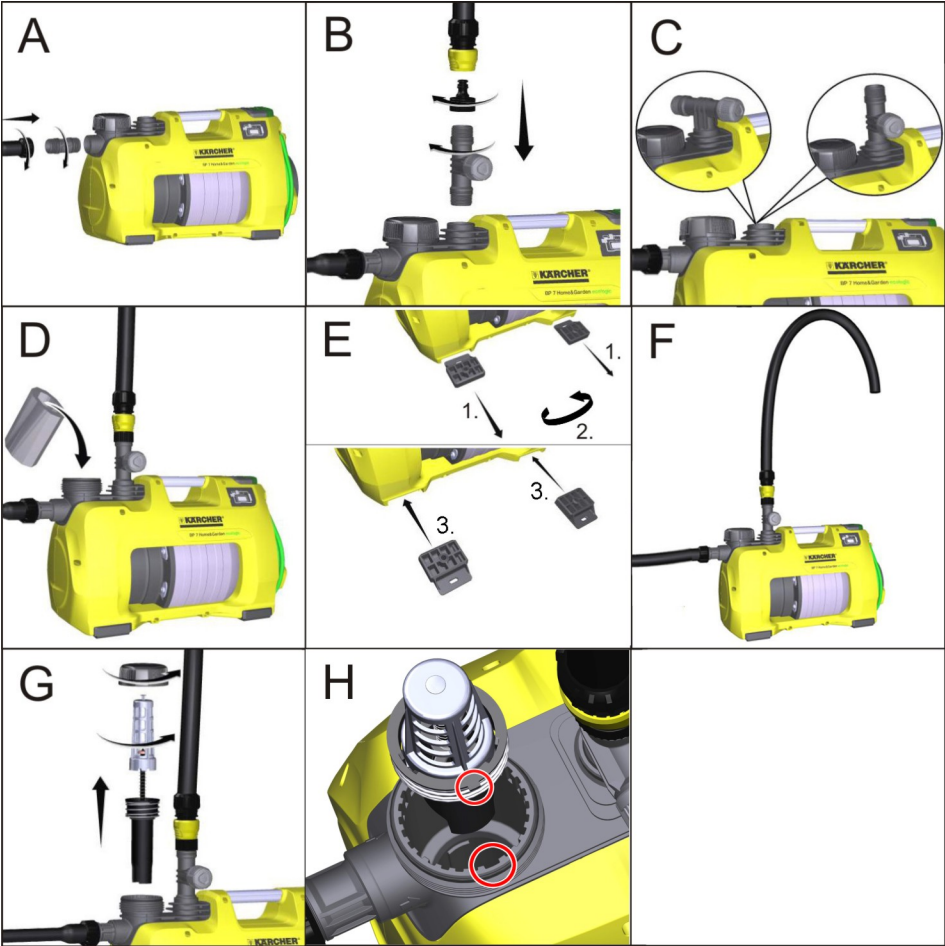

Optional accessories:

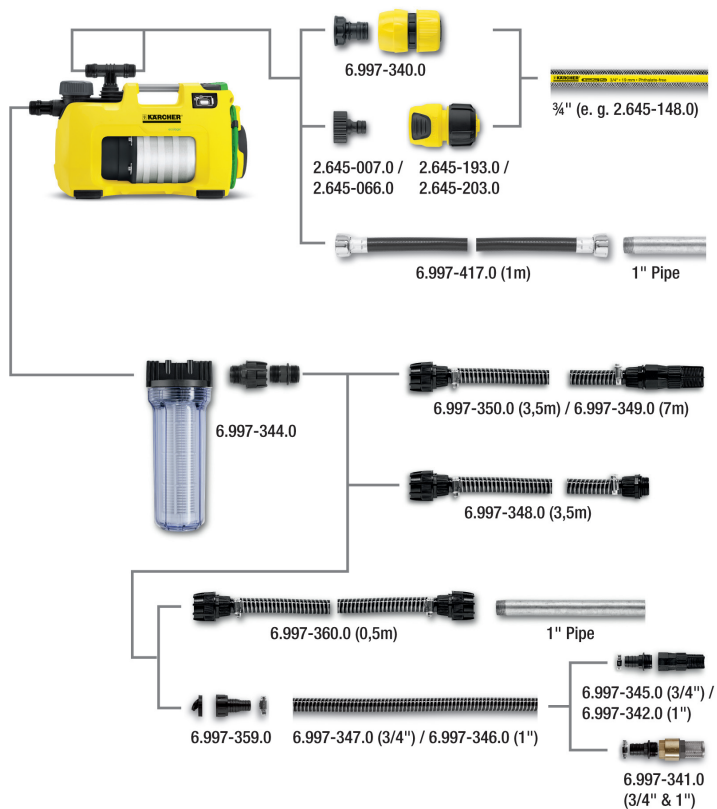

Indholdsfortegnelse

Generelle henvisninger	DA . . .	1
Sikkerhedsanvisninger	DA . . .	2
Betjening	DA . . .	3
Pleje, vedligeholdelse	DA . . .	5
Transport	DA . . .	5
Opbevaring	DA . . .	6
Ekstratilbehør	DA . . .	6
Hjælp ved fejl	DA . . .	8
Oplysninger om anvendelse	DA . . .	10
Tekniske data	DA . . .	11
EU-overensstemmelseserklæring	DA . . .	13

Generelle henvisninger

Kære kunde



Læs denne brugsanvisning før første gangs brug af apparater og følg anvisningerne. Gem brugsanvisningen til senere brug eller til senere ejere.

Bestemmelsesmæssig anvendelse

Denne maskine blev udviklet til privat brug og er ikke beregnet til erhvervmæssig brug.

Producenten garanterer ikke for eventuelle skader som blev forårsaget af ikke bestemmelsesmæssigt brug eller ukorrekt betjening af apparatet.

Apparatet er overvejende beregnet til brug i huset og haven.

Hus- & havepumpen til- og frakobles automatisk ved vandbehov. Dermed er pumperne såvel egnet til brug i huset som også i haven. De kan perfekt bruges til forsyning af vaskemaskiner eller wc-skylninger i huset, f.eks. i forbindelse med en cisterne.

Men pumpernes konstante driftstryk garanterer også en pålidelig vanding af haven.

Forsigtig

Hvis pumpen bruges til trykforstærkning må den max. indgangstryk på 6 bar (tryksiden) ikke overskrides. Indgangstrykket som skal øges og pumpetrykkes adderes.

Eksempel

Tryk på vandhanen = 1 bar og max. tryk af BP 3 Home & Garden = 4,0 bar giver et samlet tryk på 5,0 bar.

Godkendte transportvæsker:

- Industrivand
- Brøndvand
- Kildevand
- Regnvand
- Svømmehalsvand (bestemmelsesmæssig dosering af additiver forudsat)

⚠ Advarsel

Der må ikke transporteres ætsende, let brændbare eller eksplosive stoffer (f.eks. benzin, petroleum, nitro-fortyndingsvæske), fedtstoffer, olie, saltvand og kloakvand fra toiletanlæg som også tilsluttet vand der ikke flyder. Temperaturen af de transporterede væsker må ikke overstige 35°C.

Maskinen er ikke beregnet til permanent pumpefunktion (f.eks. løfteanlæg, springvandspumpe).

Miljøbeskyttelse



Emballagen kan genbruges. Smid ikke emballagen ud sammen med det almindelige husholdningsaffald, men aflever den til genbrug.



Udtjente apparater indeholder værdifulde materialer, der kan og bør afleveres til genbrug. Aflever derfor udtjente apparater på en genbrugsstation eller lignende.

Henvisninger til indholdsstoffer (REACH)

Aktuelle oplysninger til indholdsstoffer finder du på:

www.kaercher.com/REACH

Garanti

I de enkelte lande gælder de af vore forhandlere fastlagte garantibetingelser. Eventuelle fejl på apparatet afhjælpes gratis inden for garantien, såfremt fejlen kan tilskrives en materiale- eller produktionsfejl. Hvis De ønsker at gøre garantien gældende, bedes De henvende Dem til Deres forhandler eller nærmeste kundeservice medbringende kvittering for købet.

Symbolerne i driftsvejledningen

⚠ Risiko

En umiddelbar truende fare, som kan føre til alvorlige personskader eller død.

⚠ Advarsel

En muligvis farlig situation, som kan føre til alvorlige personskader eller til død.

Forsigtig

En muligvis farlig situation, som kan føre til personskader eller til materialeskader.

Sikkerhedsanvisninger

⚠ Livsfare

Hvis sikkerhedsanvisningerne sættes til siden, er der livs fare på grund af el-strøm!

- Kontroller altid tilslutningsledningen og netstikket for skader, før højtryksrensingen tages i brug. En beskadiget tilslutningsledning skal udskiftes af en autoriseret kundeserviceafdeling/el-installatør med det samme.
- Alle el-stikforbindelser skal anbringes i områder der ikke kan overskyldes.
- Uegnede el-forlængerledninger kan være farlige. Benyt udelukkende hertil godkendte og mærkede el-forlængerledninger med et tilstrækkeligt stort ledningstværsnit ved udendørs brug:
- Stikket og koblingen af forlængerledninger skal være vandtæt og må ikke ligge i vand. Koblingen må ej heller ligge på jorden. Det anbefales at bruge kabeltromler, der sikrer, at stikkontakterne er mindst 60 mm over jorden.
- Tilslutningskablet må ikke bruges til at fastgøre/transportere maskinen.

- Træk i stikken og ikke i ledningen for at fjerne apparatet fra strømforsyningen.
- Træk tilslutningskablet ikke over skarpe kanter og sørg for at kablet ikke klemmes ind.
- Maskinen skal opstilles stabilt og sikkert imod oversvømmelse.
- Apparatet må ikke bruges konstant i regnvejrr eller fugtigt vejr.
- Den angivne spænding på typeskiltet skal stemme overens med strømforsyningens spænding.
- For at undgå truende farer, må reparationer og udskiftning af reservedele på maskinen kun gennemføres af en godkendt kundeservice.
- Ved manglende vandtilførsel eller lukket trykside hedes vandet i pumpen og kan forårsage personskader hvis det strømmer ud!
- Pumpen må max. bruges 3 minutter i denne driftstilstand.
- Pumpen må ikke bruges som dykkepumpe.
- Hvis pumpen anvendes i svømmebassiner, damme eller springbrønde skal der overholdes en min. afstand på 2m og apparatet skal sikres imod forskydning.
- Bemærk el-beskyttelsesindretninger:
- I svømmebassiner, damme og springvand må pumper kun anvendes over en fejlstrøm-beskyttelseskontakt med en nominal fejlstrøm på max. 30mA. Hvis der er personer i svømmebassinet eller dammen må pumpen ikke anvendes.
- Af sikkerhedsgrunde anbefaler vi principielt at maskinen anvendes over en fejlstrøm-beskyttelseskontakt (max. 30mA).
- El-tilslutningen af maskinen må kun gennemføres af en el-installatør. De nationale bestemmelser skal overholdes!

Betjening

Indstillinger

Med TIL-/FRA-kontakten kan følgende tre driftstilstanden kobles:

	Kontaktstilling I/On Konstant funktion
	Kontaktstilling 0/Off Slukket
	Kontaktstilling Auto Automatisk drift

Funktion

I automatik-modus opretholder hus- & havepumpen automatisk trykket i ledningssystemet. Hvis trykket falder til under 0,1316MPa (1,3 bar), startes pumpen. Pumpen kører så længe flowet er > ca. 60 l/h. Hvis vandindtagningen afsluttes, skifter pumpen til stand-by efter en kort efterkørselstid. Systemet er nu under tryk. Ved vandindtagning og en deraf resulterende trykfald, starter pumpen igen.



eco!ogic-modellerne forbruger ingen energi i stand-by-tilstanden (kapacitet = 0 W).

- **I Østrig** skal pumper, som bruges i svømmebassiner og damme og som er udstyret med en fast tilslutningsledning, ifølge ÖVE B/EN 60555 part 1 til 3 fødes via en ÖVE-afprøvet isolerings-transformer, hvorved netspændingen sekundært ikke må overskride 230V.
- Apparatet er ikke beregnet til at blive brugt af personer (inklusive børn), hvis fysiske, sensoriske eller åndelige evner er indskrænket eller af personer med manglende erfaring og/eller kendskab med mindre disse personer overvåges af en person, som er ansvarlig for deres sikkerhed, eller blev trænet i apparatets håndtering og de evt. resulterende farer.
- Børn må kun bruge apparatet, hvis de er over 8 år under opsyn af en person, som er ansvarlig for deres sikkerhed, eller hvis de blev indlært/trænet i brugen af apparatet og de evt. resulterende farer.
- Børn må ikke lege med apparatet.
- Børn skal være under opsyn for at sørge for, at de ikke leger med maskinen.
- Rengøringen og vedligeholdelsen må ikke gennemføres af børn uden overvågning.

Forsigtig

- Vand som transporteres med apparatet er ikke drikkevand!

Forudsætninger til stabiliteten

Forsigtig

Inden der arbejdes med eller ved maskinen, skal det sikres, at maskinen står stabilt for at forhindre ulykker eller beskadigelser/kvæstelser ved at maskinen vælter.

Maskinens stabilitet er garanteret, hvis den sættes på en plan overflade.

Beskrivelse af apparat

- 1 Tilslutningsadapter for pumper G1
 - 2 Tilslutning G1 (33,3 mm) sugeledning (indgang)
 - 3 Påfyldningsstuds
 - 4 Forfilter og integreret kontraventil
 - 5 Dæksel
 - 6 2-vejs tilslutningsadapter for pumper G1
 - 7 Tilslutning G1 (33,3 mm) trykledning (udgang)
 - 8 TIL-/FRA-knap
 - 9 Kabelopbevaring og tilslutningsledning med stik
 - 10 Kalbelclips
 - 11 Fejlvisning
- A Fejl på sugesiden
B Fejl på tryksiden

Forberedelse

Figur **A**

- Skru tilslutningsadapteren ind i pumpens sugetilslutning (indgang).
Stram med hånden.
- Tilslut den vakuumfaste sugeslange.

OBS

Brug sugeslangen til et tilbagestrømningsstop for at forkorte indsugningstiden. Det forhindrer en tømning af sugeslangen efter brugen (se tilbehør).

Hvis der skal transporteres sandholdigt vand, anbefaler vi desuden at bruge et forfilter (kan fås som ekstratilbehør). Monter filteret venligst på pumpens sugeside mellem sugeslange og Pumpe.

Brug venligst kun originale Kärcher sugeledninger, filterkomponenter og slangetilslutninger. Hvis der bruges komponenter fra andre producenter kan der opstå fejl ved indsugning af transportmængden, især ved brug af bajonet-forbindelsessystemer.

Figur **B**

- Skru tilslutningsadapteren ind i pumpens tryktilslutning (udgang).
Stram med hånden.
- Tilslut trykledningen.

Der anbefales en haveslange med en min. længde på 5 m ved 3/4" diameter eller 15 m ved 1/2" diameter.

Figur **C**

2-vejs-adapteren tillader en samtidig drift af to enheder (f.eks. vaskemaskine, sprinkler). Den kan monteres således, at enten begge udgange kan bruges på siden eller en udgang på siden og en udgang oppe. Ved brug af kun en udgang kan den ikke brugte udgang lukkes med den bevægelige kappe.

Figur **D**

- Skru dækslet fra påfyldningsstudsens og fyld vand op til kanten.
- Skru dækslet med hånden fast på påfyldningsstudsens op til anslaget.
- Åbn eksisterende afspærringsventiler i trykledningen.

Fast installation

Ved en fast installation kan pumpen skues fast på en egnet overflade.

Figur **E**

- Træk gummifødderne på begge sider af huset ud og drej.
- Sæt gummifødderne ind i huset igen.
- Skru fast på en plan overflade med egnete skruer.

Ved en fast installation anbefales også at montere en fleksibel komponent på tryksiden, som f.eks. en bøjelig trykudligningslange (se ekstratilbehør). Det har følgende fordele:

- Mere fleksibilitet ved opstilling og montering.
- Reducering af støj, siden der ellers overføres vibrationer til rørene.
- Ved mindre lækager kobles pumpen ikke så ofte.

OBS

For at lette en senere tømning og trykreducering af systemet, anbefaler vi at montere en stophane imellem Pumpe og trykledningen.

(ikke med i leverancen)

Ved tømning af pumpen kan lukning af stophanen forhindre, at vand strømmer ud af trykledningen.

Drift

- Sæt netstikket i en stikdåse.
- Tænd apparatet med TÆND/SLUK knappen.
- Optimal bekvemmelighed ved drift i automatik-modus.

Figur 1

- Løft trykslangen ca. 1m for at forkorte indsugningstiden.
- vent til pumpen suger og transporterer jævnlige

OBS

TIL-/FRA-knappen kan også bekvemt betjenes med foden.

Forsigtig

Tørkørsel beskadiger pumpen.

- *Under driften må pumpen ikke være uden opsyn.*

OBS

I automatikdrift kobler pumpen fra ved en gennemstrømningsmængden på < 60 l/h.

⚠ OBS

Manglende vandtilførsel konstateres af apparatet. Hvis pumpen sættes i drift i manuel modus og der ikke indtages eller transporteres vand indenfor 4 minutter eller indenfor 1 minut i automatisk modus, frakobles pumpen. I displayet lyser LED „Fejl på sugesiden“.

Efter brug

- Sluk apparatet med tænd/slukk-kontakten.
- Træk netstikket ud af stikkontakten.

Pleje, vedligeholdelse

⚠ Risiko

Sluk for damprenseren og træk stikket ud ved alle former for vedligeholdelsesarbejde.

Pleje

- Åbn og luk de indkoblede afspærringsventiler til trykreduktion. Systemet er fri for tryk.
- ved transport af vand med tilsætninger, skal pumpen spoles med klart vand efter brugen.

Kontroller forfilteret regelmæssigt for tilsmudsninger. Gå frem som følgende ved synlige tilsmudsninger:

Figur 2

- Skru dækslet ved påfyldningsstudsens af.
- Fjern forfilteret og den integrerede kontraventil og rens dem under flydende vand.

Figur 3

- Ved isætning af et forfilter (med kontraventil) i påfyldningsstudsens, skal der holdes øje med den korrekte placering (udsparring).

Vedligeholdelse

Højtryksrenseren er vedligeholdelsesfri.

Transport

Forsigtig

Tag hensyn til maskinens vægt til transporten (se tekniske data) for at undgå ulykker og personskader.

Manuel transport

- Løft maskinen ved hjælp af grebet og bær den.

Forsigtig

Fare for at snuble pga. løst kabel!

- *Oprul kablet og sikr det med kableclips.*

Transport i køretøjer

- Maskinen sikres/fastgøres, så den ikke kan vælte eller flytte sig.

Opbevaring

Forsigtig

Tag hensyn til maskinens vægt ved udvalget af opbevaringsstedet (se tekniske data) for at undgå ulykker og personskader.

Opbevaring af damprenseren

→ Lad trykket slippe ud af apparatet ved at åbne vandtaget på tryksiden (åbn f.eks. vandhanen).

- Tøm slangerne.
- Fjern suge- og trykledningen.

Figur 

- Skru dækslet ved påfyldningsstudsens af.
- Fjern forfilteret og den integrerede kontraventil og rens dem under flydende vand.
- Tøm pumpen via påfyldningsstudsens via omdrejning.
- Maskinen opbevares et frostfrit sted.

Ekstratilbehør

Figurerne til det efterfølgende listede ekstratilbehør findes på side 4 i denne vejledning.

6.997-344.0	Pumpeforfilter, stor (gennemstrømning op til 6000 l/h)	Pumpeforfilter for alle gængse pumper uden integreret filter. Til beskyttelse af pumpen imod grove snavspartikler eller sand. Finfiltret kan vaskes. For pumper med G1(33.3 mm) tilslutningsgevind.
6.997-350.0	Sugesæt 3,5 m, 3/4"	Komplet tilslutningsklar, vakuumfast sugeslange med sugefilter og tilbagestrømningsstop. Kan også anvendes som forlængelse til sugeslangen. For pumper med G1(33.3 mm) tilslutningsgevind.
6.997-349.0	Sugesæt 7,0 m, 3/4"	
6.997-348.0	Sugeslange 3,5 m, 3/4"	Komplet tilslutningsklar, vakuumfast spiralslange til direkte opkobling til pumpen. Til forlængelse af sugesættet eller til anvendelse med sugefiltre. For pumper med G1(33.3 mm)- tilslutningsgevind.
6.997-359.0	Pumpetilslutningsstyk G1 (33,3mm) inkl. kontraventil	Vakuumfast tilslutning til pumpens slanger. For pumper med G1 (33,3 mm)-tilslutningsgevind og 3/4" og 1" slanger, inklusive omløbermøtrik, slangeklemme, fladtætning og kontraventil.
6.997-347.0	Vakuumfast spiralslange, metervare, 25 m, 3/4"	Vakuumfast spiralslange. Metervare til tilskæring af individuelle slangelængder. Kan bruges som individuelt sugesæt sammen med Kärcher tilslutningsstykker og Kärcher sugefiltre.
6.997-346.0	Vakuumfast spiralslange, metervare, 25 m, 1"	
6.997-345.0	Sugefilter Basic 3/4" (19mm)	Til opkobling til sugeslange-metervare. Tilbagestrømningsstopet forhindrer at det transporterede vand strømmer tilbage og reducerer indsugningstiden. Inklusive slangeklemmer.
6.997-342.0	Sugefilter med tilbagestrømningsstop, Basic, 1"	

6.997-341.0	Sugefilter med returstrømningsstop, Premium	Til opkobling til sugeslange-metervare. Tilbagestrømningsstopet forhindrer at det transporterede vand strømmer tilbage og reducerer ind sugningstiden. Robust metal-kunststof-model. Passende til 3/4" (19mm) eller 1" (25,4mm) slanger. Inklusive slangeklemmer.
6.997-360.0	Sugeslange for rørledninger 0,5 m, 3/4"	Vakuumfast slange til reducere af støj ved stationære installationer. 1" (25,4mm) slange med tosidet G1 (33,3mm) tilslutningsgevind. OBS: Sugslangen må ikke bruges som trykslange.
2.645-007.0/ 2.645-066.0	G1-hanetilslutning med G3/4-reducering	Særlig stabil hanetilslutning. Reduceringsstykke til lader tilslutning til 2 gevindstørrelser.
6.997-340.0	Tilslutningssæt Premium	Til indkobling af 3/4" (19 mm) vandslanger til pumpen med G1" (33,3 mm) tilslutningsgevind. Til forøget vandgennemstrømning.
2.645-193.0/ 2.645-203.0	Universal-slangekobling Plus, for 1/2", 5/8" og 3/4" slanger	Grebfordybning af blødt kunststof sørger for let håndtering. Kan bruges universelt for alle gængse haveslanger.
2.645-148.0	Slange PrimoFlex plus 3/4" -25m	Phthalatfri 3/4"-haveslange til forbindelse af pumpen med spredningsapparatet.
6.997-417.0	Trykudligningssslange 3/4" (19mm), 1m	Trykudligningssslange til trykudligning ved installation i husholdets vandsystem. Til indkobling af pumpen i stive rørledningssystemer. Desuden forhindrer et internt magasin volumeni slangen en hyppig ind- og udkobling af pumpen. G1 (33.3 mm)-tilslutningsgevind.

Hjælp ved fejl

⚠ OBS

For at undgå truende farer, må reparationer og udskiftning af reservedele på maskinen kun gennemføres af en godkendt kundeservice.

Træk netstikket og afbryd maskinen inden der arbejdes på maskinen.

Fejl	Årsag	Afhjælpning
Pumpen kører men transporterer ikke	Luft i pumpen	se kapitel "Forberedelse" fig. A til D og kapitel "Drift"
	Indsugningsslangen tilstoppet	Sluk pumpen, træk stikket og rengør indsugningsområdet.
	Forfilter tilsmudset	Sluk pumpen, træk stikket, pumpen skal køles ned, rengør indsugningsområdet, tørkørsel skal forhindres Fjern forfilteret og kontraventilen og rens dem under løbende vand, skyl evt. snavsrester i bunden af påfyldningsstudsens af ved at åbne påfyldningsåbningen. Genstart ved at tænde pumpen igen.
	Indsugningsslange eller tilslutningsadapter ikke skruet ind korrekt eller fuldstændigt.	Kontroller før monteringen, om tætningerne er placeret og sidder korrekt. Stram indsugningsslangen og tilslutningsadapteren med hånden.
Pumpen starter ikke eller standser pludseligt under driften	Strømforsyningen afbrudt	Kontroller sikringer og el-forbindelser
	Forfilter tilsmudset	Fjern forfilteret og kontraventilen og rens dem under løbende vand, skyl evt. snavsrester i bunden af påfyldningsstudsens af ved at åbne påfyldningsåbningen.
	Apparatet er i automatikmodus. Tryk i systemet > 1,3 bar.	Pumpen kobler automatisk til igen, så snart trykket i systemet synker til under 1,3 bar. I automatikdrift starter maskinen ikke efter fra- og gentilkobling, hvis der er mere end 1,3 bar indv. tryk.

Fejl	Årsag	Afhjælpning
Pumpen stopper, LED "Fejl på sugesiden" lyser.	Fejl på sugesiden, ingen gennemstrømning, der opbygges tryk	Frakobl pumpen og træk netstikket. Fjern forfilteret og kontraventilen og rens dem under løbende vand, skyl evt. snavsrester i bunden af påfyldningsstudsens af ved at åbne påfyldningsåbningen. Genstart ved at tænde pumpen igen.
		Kontroller tilslutningerne på sugesiden for lækage. Genstart ved at tænde pumpen igen.
		Kontroller, om der er tilstrækkelig meget vand i indsugningsbeholderen (f.eks. cisternen).
	Meget lav gennemstrømning -> tørkørsels-sikringen har frakoblet pumpen.	Kontroller, om der er tilstrækkelig meget vand i indsugningsbeholderen (f.eks. cisternen).
Automatisk drift: Pumpen stopper, LED "Fejl på tryksiden" lyser.	Fejl på tryksiden, pumpen tændes og afbrydes ofte på grund af lækage.	Kontroller tryksiden for lækage og fjern lækagen (dryppende vandhane). Genstart ved at tænde pumpen igen.
	Fejl på tryksiden. Trykket er for lavt efter frakobling af pumpen, maskinen starter straks igen og tændes og afbrydes derfor ofte.	På tryksiden er der ikke noget tilstrækkeligt elastisk volumen. Til haven anbefales en haveslange med en min. længde på 5 m ved 3/4" diameter eller 15 m ved 1/2" diameter. Ved fast installering monteres en trykudligningsslange på tryksiden mellem pumpe og rørsystem. Genstart ved at tænde pumpen igen.
Konstant funktion: Pumpen stopper, LED "Fejl på tryksiden" lyser.	Apparatet arbejder min. fire minutter, selvom udgangen på tryksiden (f.eks. vandhanen) er lukket. Overophedningsbeskyttelsen frakobler apparatet.	Træk netstikket ud. Las trykket slippe ud af apparatet ved at åbne vandudtaget på tryksiden. Genstart ved at tænde pumpen igen.

Fejl	Årsag	Afhjælpning
Transportkapaciteten formindskes eller er for lav	Indsugningsslangen tilstoppet	Sluk pumpen, træk stikket og rengør indsugningsområdet.
	Forfilter tilsmudset	Fjern forfilteret og kontraventilen og rens dem under løbende vand, skyl evt. snavsrester i bunden af påfyldningsstudsene af ved at åbne påfyldningsåbningen.
	Utæthed på sugesiden	Kontrol af hele indsugningssiden for utæthed.
	Pumpens transportkapacitet er afhængigt af transporthøjden og det tilsluttede periferiudstyr	Tag højde for den max. transporthøjde, se tekniske data, vælg evt. en anden diameter eller en anden længde til slangen
	Diameter på tryksiden for snævert, f.eks. på grund af en ikke helt åbnet kuglehanne/ventil.	Åbn kuglehanne/ventilen fuldstændig.
	Slange på tryksiden knækket.	Fjern knækket i slangen.

Vores Kärcher-afdeling hjælper gerne, hvis De har spørgsmål, eller der er fejl på støvsugeren. Se adressen på bagsiden.

Oplysninger om anvendelse

	Vanding	Husforsyning	Vanding & husforsyning
BP 3 Home & Garden	500 m ² max.	8 personer max.	300 m ² + 4 personer max.
BP 4 Home & Garden ecologic	800 m ² max.	10 personer max.	600 m ² + 4 personer max.
BP 5 Home & Garden	1000 m ² max.	12 personer max.	800 m ² + 4 personer max.
BP 7 Home & Garden ecologic	1200 m ² max.	12 personer max.	900 m ² + 4 personer max.

Tekniske data

		BP 3 Home & Garden	BP 4 Home & Garden ecologic	BP 5 Home & Garden	BP 7 Home & Garden ecologic
Spænding	V	230 - 240	230 - 240	230 - 240	230 - 240
Frekvens	Hz	50	50	50	50
Ydelse P _{nom.}	W	800	950	1000	1200
Max. transportkapacitet*	l/h	3300	3800	6000	6000
Max. indsugningshøjde	m	8	8	8	8
Max. tryk	MPa (bar)	0,40 (4,0)	0,45 (4,5)	0,48 (4,8)	0,60 (6,0)
Max. transporthøjde	m	40	45	48	60
Max. kornstørrelse af transporterbare snavs-partikler	mm	1	1	1	1
Pumpetype		Jet	Jet	4-trin	5-trin
Oplyste værdier ifølge EN ISO 20361					
Lydtryksniveau L _{pA}	dB(A)	61	63	61	61
Lydeffektniveau L _{WA} garanteret	dB(A)	76	78	77	76
Vægt (uden tilbehør)	kg	10,3	10,6	12,5	13,0
LED klasse 1 ifølge EN 60825-1					

Forbehold for tekniske ændringer!

*Den max. transportmængde er et resultat af målingen uden isat kontraventil.

BP HOME & GARDEN

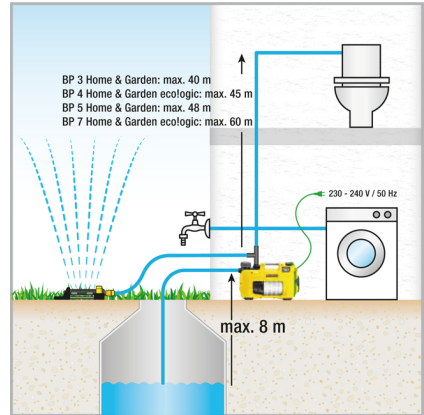
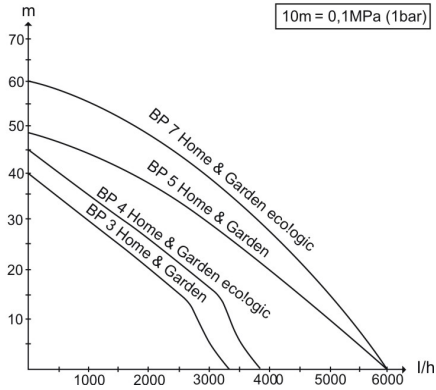

Den mulige transportkapacitet er større:

- jo ringere opsugnings- og transporthøjden er
- jo større er diameteren af de brugte slanger.
- desto kortere er de brugte slanger.
- jo ringere tryk forårsager det tilsluttede tilbehør

EU- overensstemmelseserklæring

H. Jenner
CEO

S. Reiser
Head of Approbation

Hermed erklærer vi, at den nedenfor nævnte maskine i design og konstruktion og i den af os i handlen bragte udgave overholder de gældende grundlæggende sikkerheds- og sundhedskrav i EF-direktiverne. Ved ændringer af maskinen, der foretages uden forudgående aftale med os, mister denne erklæring sin gyldighed.

Produkt: Pumpe
Type: 1.645-xxx

Gældende EF-direktiver

2006/95/EF

2004/108/EF

2000/14/EF

2011/65/EU

Anvendte harmoniserede standarder

EN 55014-1: 2006+A1: 2009+A2: 2011

EN 55014-2: 1997+A1: 2001+A2: 2008

EN 60335-1

EN 60335-2-41

EN 61000-3-2: 2006+A1: 2009+A2: 2009

EN 61000-3-3: 2008

EN 62233: 2008

EN 50581

Anvendte overensstemmelsesvurderingsprocedurer

2000/14/EF: Bilag V

BP3 G, BP3 G Set +, BP3 H&G

Målt: 73

Garanteret: 76

BP4 H&G eco

Målt: 75

Garanteret: 78

BP5 H&G

Målt: 74

Garanteret: 77

BP7 H&G eco

Målt: 73

Garanteret: 76

Undertegnede agerer på vegne af og med fuldmagt fra ledelsen.

Dokumentationsbefuldmægtiget:
S. Reiser

Alfred Kärcher GmbH & Co. KG
Alfred-Kärcher-Str. 28 - 40
71364 Winnenden (Germany)
Tlf.: +49 7195 14-0
Fax: +49 7195 14-2212

Innholdsfortegnelse

Generelle merknader	NO . . . 1
Sikkerhetsanvisninger	NO . . . 2
Betjening	NO . . . 3
Pleie, vedlikehold	NO . . . 5
Transport	NO . . . 5
Lagring	NO . . . 6
Tilleggsutstyr	NO . . . 6
Feilretting	NO . . . 8
Merknader for bruk	NO . . 10
Tekniske data	NO . . 11
EU-samsvarserklæring	NO . . 13

Generelle merknader

Kjære kunde,



Les denne bruksveiledningen før apparatet tas i bruk første gang, og følg anvisningene. Oppbevar denne bruksveiledningen til senere bruk eller for annen eier.

Forskriftsmessig bruk

Dette apparatet er utviklet for privat bruk og er ikke forberedt for kravene som stilles i kommersiell bruk.

Produsenten er ikke ansvarlig for eventuelle skader forårsaket av ikke-tiltenkt eller feil bruk.

Maskinen er hovedsakelig ment for bruk i hus og hage.

Hus- & hagepumpen slår seg automatisk på og av ved vannbehov. Derved egner den seg både for bruk i hagen og for bruksområder innen huset. Den passer perfekt for å forsyne vaskemaskiner eller WC i huset, for eksempel i forbindelse med en sisterte. Pumpens konstante driftstrykk passer også for pålitelig vanning av hagen.

Forsiktig!

Ved bruk av pumpen for trykkforsterkning skal maks innvendig trykk på 6 bar (trykksiden) ikke overskrides. Det økende inntakstrykket og pumpetrykket adderer seg.

Eksempel

Trykk fra vannkranen = 1 bar og maks trykk på BP 3 Home & Garden = 4,0 bar gir et totalt trykk på 5,0 bar.

Tillatte matevæsker:

- Bruksvann
- Brønnvann
- Kildevann
- Regnvann
- Vann fra svømmebasseng (forutsetter korrekt bruk av tilsetningsmidler)

⚠ Advarsel

Pumpen må ikke brukes til etsende, lett brennbare eller eksplosive stoffer (som f.eks. bensin, petroleum, nitratgjødsel), fett, olje, saltvann eller avløpsvann fra toalettanlegg og tilslammet vann som har lavere viskositet enn rent vann. Temperatur på væsker som pumpes må ikke være over 35°C.

Apparatet er ikke egnet for kontinuerlig pumping (f.eks. løfteanlegg, fontenepumpe).

Miljøvern



Materialet i emballasjen kan resirkuleres. Ikke kast emballasjen i husholdningsavfallet, men lever den inn til resirkulering.



Gamle maskiner inneholder verdifulle materialer som kan resirkuleres. Disse bør leveres inn til gjenvinning. Gamle maskiner skal derfor avhendes i egnede innsamlingssystemer.

Anvisninger om innhold (REACH)

Aktuelle informasjon om stoffene i innholdet finner du under:

www.kaercher.com/REACH

Garanti

Vår ansvarlige salgsorganisasjon for det enkelte land har utgitt garantibetingelsene som gjelder i det aktuelle landet. Eventuelle feil på maskinen blir reparert gratis i garantitiden dersom disse kan føres tilbake til material- eller produksjonsfeil. Ved behov for garanti-reparasjoner, vennligst henvend deg med kjøpskvitteringen til din forhandler eller nærmeste autoriserte kundeservice.

Symboler i bruksanvisningen

⚠ Fare

FFor en umiddelbar truende fare som kan føre til store personskader eller til død.

⚠ Advarsel

For en mulig farlig situasjon som kan føre til store personskader eller til død.

Forsiktig!

For en mulig farlig situasjon som kan føre til mindre personskader eller til materielle skader.

Sikkerhetsanvisninger

⚠ Livsfare

Hvis sikkerhetsanvisningene ikke følges, består livsfare grunnet elektrisk strøm!

- *Kontroller strømledningen og støpselet for skader hver gang høytrykksvaske- ren skal brukes. En skadet strømled- ning må skiftes ut umiddelbart hos auto- risert kundeservice eller autorisert elek- triker.*
- *Alle elektriske tilkoblinger skal gjøres på sted som er sikkert mot oversvøm- melse.*
- *Uegnede elektriske skjøteledninger kan være farlige. Ved utendørs bruk må det anvendes elektriske skjøteledninger som er godkjent for dette og merket et- ter gjeldende regler, og som har tilstrek- kelig ledningstverrsnitt:*
- *Støpsel og kontakt på skjøteledning må være vannette og skal ikke ligge i vann. Koblingen skal ikke bli liggende på bak- ken. Det anbefales å bruke en ka- beltrommel som sikrer at stikkkontakten er minst 60 mm over bakken.*

- *Ikke bruk strømkabelen for å bære eller feste apparatet.*
- *Trekk i støpselet, ikke i nettkabelen når du skal koble maskinen fra nettet.*
- *Ikke trekk nettkabelen over skarpe kan- ter, og ikke klem den fast.*
- *Plasser apparatet sikret mot å velte og mot oversvømmelse.*
- *Apparatet skal ikke drives kontinuerlig i regn eller ved fuktig tordenvær.*
- *Den angitte spenningen på typeskiltet må stemme overens med spenningen i stikkkontakten.*
- *For å unngå farer skal reparasjon og skifte av reservedeler på maskinen kun utføres av autorisert kundeservice.*
- *Ved manglende vanntilførsel eller luk- ket trykkside vil vannet varme seg opp i pumpen og kan føre til skader når det kommer ut!*
- *Pumpe skal kjøres maks. 3 minutter i denne driftstilstand.*
- *Pumpen må ikke benyttes som ned- senkbar pumpe.*
- *Ved bruk av pumpen i svømmebas- seng, hagedammer eller springvann, må en avstand på minst 2 m overholdes og apparatet må sikres for å forhindre sideglipp ut i vannet.*
- *Pass på elektriske beskyttelsesinnret- ninger:*
- *Pumpen kan brukes i svømmebasseng, hagedammer og springvann kun med en overspenningsbryter med en nomi- nell strømfeil på maks. 30 mA. Dersom det befinner seg personer i svømme- bassenget eller i hagedammen, skal pumpen ikke benyttes.*
- *Av sikkerhetsgrunner anbefaler vi i ut- gangspunktet at apparatet drives via en overspenningsbryter (maks. 300 mA).*
- *Elektrisk tilkobling skal kun foretas av fagutdannet elektriker. De gjeldende nasjonale regler skal absolutt overhol- des!*

- **I Østerrike** må pumper til bruk i svømmebasseng og hagedammer som er utstyrt med fast tilkoblingsledning, i henhold til ÖVE B/EN 60555 del 1 til 3 mates via en ÖVE-godkjent skilletransformator slik at den sekundære nominelle spenningen ikke kan overstige 230V.
- Dette apparatet er ikke ment for bruk av personer med reduserte fysiske, sensoriske eller sjelelige evner, eller som pga. mangel på erfaring og/eller kunnskap ikke kan benytte apparatet trygt. De skal da kun bruke apparatet under oppsyn av en sikkerhetsansvarlig person, eller få instruksjoner av vedkommende om bruk av apparatet.
- Barn skal bare bruke apparatet når barnet er over 8 år og er under oppsyn av en sikkerhetsansvarlig person, eller får anvisninger av en person om hvordan apparatet fungerer og forstår hva slags farer det kan medføre.
- Barn skal ikke leke med apparatet.
- Barn skal holdes under tilsyn for å sikre at de ikke leker med apparatet.
- Rengjøring og bruksvedlikehold skal ikke utføres av barn uten under tilsyn.

Forsiktig!

- Vann som pumpes med dette apparatet er ikke drikkevann!

Forutsetning for at den står stødig



Forsiktig!

Før alle arbeider på maskinen, sørg for at den står støtt for å forhindre personskader eller materielle skader dersom den velter. Maskinen står støtt når den står på et flatt underlag.

Betjening

Innstillinger

Ved hjelp av en PÅ/AV bryter kan følgende tre driftstilstander kobles:

	Bryterstilling I/On Kontinuerlig drift
	Bryterstilling 0/Off Av
	Bryterstilling Auto Automatisk drift

Funksjonsmåte

I automatisk modus holder hus- & hagepumpen trykket automatisk vedlike. Dersom trykket synker under 0,13,16MPa (1,3 bar), vil pumpen startes. Pumpen går så lange som gjennomstrømningen er på > ca. 60 l/h. Dersom vannuttaket avsluttes, går pumpen etter kort etterløpstid tilbake til standby-tilstand. Systemet står nå under trykk. Ved vannuttak og det derav følgende trykkfallet, vil pumpen starte på nytt.



eco!ogic-modellene forbruker i standby-tilstand ingen energi (effektforbruk = 0 W).

Beskrivelse av apparatet

- 1 Tilkoblingsadapter for pumper G1
 - 2 Tilkobling G1 (33,3 mm) sugeledning (inngang)
 - 3 Påfyllingsstuss
 - 4 Forfilter og integrert tilbakeslagsventil
 - 5 Deksel
 - 6 2-veis tilkoblingsadapter for pumper G1
 - 7 Tilkobling G1 (33,3 mm) trykkledning (utgang)
 - 8 PÅ/AV-bryter
 - 9 Kabelholder og strømkabel med støp-sel
 - 10 Kabelclips
 - 11 Feilvisning
- A Feil på sugesiden
B Feil på trykksiden

Forberedelse

Figur **A**

- Skru tilkoblingsadapter i sugetilkoblingen på pumpen (inngang).
Trekk til for hånd.
- Koble til den vakuumfaste sugeslangen.

Merknad

For å redusere tiden for nytt innsug, bruk en sugeslange med tilbakeslagsventil. Dette forhindrer at sugeslangen tømmes etter bruk (se tilbehør).

Dersom det pumpes sandholdig vann, anbefaler vi sterkt at det brukes et ekstra forfilter (se spesialtilbehør). Monter denne på sugesiden av pumpen mellom sugeslangen og pumpen.

Vennligst bruk originale Kärcher sugeledninger, filterkomponenter og slangekoblinger. Ved bruk av komponenter fra andre produsenter kan det føre til feilfunksjoner ved suging av væsker, spesielt ved bruk av bajonettkoblingssystemer.

Figur **B**

- Skru tilkoblingsadapter i trykktilkoblingen på pumpen (inngang).
Trekk til for hånd.

- Koble til trykkledning.
Det anbefales å bruke en hageslange med en minstelengde på 5 m med en diameter på 3/4" eller 15 m med en diameter på 1/2".

Figur **C**

2-veis adapter gir mulighet for samtidig drift av to apparater (f.eks. vaskemaskin og sprinkler). Den kan monteres slik at begge uttakene er på siden, eller en utgang er på siden og en utgang er på oversiden. Ved bruk av bare et uttak kan den ubenyttede utgangen lukkes med det medfølgende lokket.

Figur **D**

- Skru av lokket på påfyllingsstussen og fyll på vann til kanten.
- Skru dekselet for hånd på påfyllingsstussen til anslag.
- Åpne eksisterende stengekran i trykkledningen.

Fast installasjon

Ved fast installasjon kan pumpen skrues fast på en egnet flate.

Figur **E**

- Trekk ut og drei gummiføttene på begge sider av kabinettet.
- Sett inn igjen gummiføttene på kabinettet.
- Skru fast på en jevn flate ved hjelp av egnede skruer.

Ved fast installasjon anbefales det i tillegg å feste en fleksibel komponent på trykksiden, f.eks. en fleksibel trykkutjevningsslange (se spesialtilbehør). Dette gir følgende fordeler:

- Mer fleksibilitet ved oppsett og montering.
- Redusert støy, da det ikke er faste rør for å overføre støyen.
- Ved mindre lekkasjer vil ikke pumpen kobles seg av så ofte,

Merknad

For å forenkle den senere uttømmingen og trykkavlastningen av systemet, anbefaler vi å montere en stengekran mellom pumpe og trykkledning.

(inngår ikke i leveringen)

Ved uttømmingen av pumpen, kan ved stenging av stoppekranen forhindres at vannet strømmer ut av trykkledningen.

Drift

- Sett støpselet i stikkkontakten.
- Slå på apparatet ved hjelp av PÅ/AV-bryteren.
- Optimal komfort ved drift i automatisk modus.

Figur 

- For å redusere tiden for innsuging, løft trykkslangen ca. 1 meter.
- Vent til pumpen suger og mater jevnt.

Merknad

PÅ/AV-bryteren kan også enkelt betjenes med foten.

Forsiktig!

Tørrkjøring skader pumpen.

- Pumpen skal ikke være uten tilsyn ved bruk.

Merknad

Ved automatisk modus kobler pumpen seg ut ved gjennomstrømningsvolum < 60 l/h.

Forsiktig

Manglende vanntilførsel vil registreres av apparatet. Dersom det ved igangkjøring i manuell modus ikke suges opp og pumpes vann innen 4 minutter, eller ved automatisk modus innen 1 minutt, slår pumpen seg av. I displayet tennes LED-en "Feil på sugesiden".

Etter bruk

- Slå av maskinen ved hjelp av PÅ/AV-bryteren.
- Trekk ut støpselet fra stikkkontakten.

Pleie, vedlikehold

Fare

Slå av apparatet og ta ut strøpstøpselet innen service eller vedlikeholdsarbeider påbegynnes.

Vedlikehold

Tilkoblede stengekraner for åpnes for trykkavlatning og lukkes deretter igjen. Systemet er trykkløst.

- Ved mating av vann med tilsetninger, skyll pumpen med rent vann etter hver bruk.

Forfilter kontrolleres regelmessig for forurensninger. Ved synlige forurensninger skal følgende gjøres:

Figur 

- Skru av deksel og påfyllstuss.
- Ta av forfilter og integrert tilbakeslagsventil og rengjør under rennende vann.

Figur 

- Ved innsetting av et forfilter (med tilbakeslagsventil) i påfyllingsstussen, pass på korrekt monteringsposisjon (utsparring).

Vedlikehold

Høytrykksvaskeren er vedlikeholdsfri.

Transport

Forsiktig!

For å unngå uhell eller personskader ved transport, vær oppmerksom på vekten av maskinen (se tekniske data).

Transport for hånd

- Løft apparatet i bærehåndtaket og bær det.

Forsiktig!

Fare for å snuble i løs kabel!

- Rull opp kablen på kabelholderen og sikre med kabelklips.

Transport i kjøretøy

→ Sikre maskinen mot å skli eller vippe.

Lagring

Forsiktig!

For å unngå uhell eller personskader ved valg av lagringssted, vær oppmerksom på vekten av maskinen (se tekniske data).

Oppbevaring av apparatet

→ Ta trykket av apparatet ved å åpne vannuttaket på trykksiden (f.eks. ved å åpne vannkranen).

→ Tøm slangene.

→ Ta av sugeledning og trykkledning.

Figur 

→ Skru av deksel og påfyllstuss.

→ Ta av forfilter og integrert tilbakeslagsventil og rengjør under rennende vann.

→ Pumpen tømmes via påfyllingsstussen ved å dreie den.

→ Lagre apparatet på et frostfritt sted.

Tilleggsutstyr

Figurene til det etterfølgende spesialtilbehøret finner du på side 4 i denne bruksanvisningen.

6.997-344.0	Pumpeforfilter, stort (gjennomstrømning til 6000 l/h)	Pumpeforfilter for alle vanlige pumper uten integrert filter. For beskyttelse av pumpen fra grove smuspartikler eller sand. Finfilteret er vaskbart. For pumper med G1 (33,3 mm) koblingsgjenger.
6.997-350.0	Sugeutstyr 3,5 m, 3/4"	Komplett tilkoblingsklar vakuumfast spiralslange med sugefilter og tilbakeslagsventil. Også brukbar som forlengelse av sugeslange. For pumper med G1 (33,3 mm) koblingsgjenger.
6.997-349.0	Sugeutstyr 7,0 m, 3/4"	
6.997-348.0	Sugeslange 3,5 m, 3/4"	Komplett tilkoblingsklar, vakuumfast spiralslange for direkte tilkobling til pumpen. Til forlengelse av sugeutstyr eller til bruk med sugefilter. For pumper med G1 (33,3 mm) koblingsgjenger.
6.997-359.0	Pumpetilkobling G1 (33,3mm) incl. Tilbakeslagsventil	Vakuumfast tilkobling av slangen til pumpen. For pumper med G1 (33,3 mm) koblingsgjenger og 3/4" og 1" slanger, inklusive festemutter, slangeklemme, flatpakning og tilbakeslagsventil.
6.997-347.0	Vakuumfast spiralslange, metervare, 25 m, 3/4"	Vakuumfast spiralslange. Metervare for tilkapping av individuelle sugeslanger. Kan brukes kombinert med Kärcher tilkoblingsstykker og Kärcher sugefilter som separat sugeutstyr.
6.997-346.0	Vakuumfast spiralslange, metervare, 25 m, 1"	

6.997-345.0	Sugefilter Basic 3/4" (19mm)	For tilkobling til sugeslange-metervare. Tilbakeslagsventilen forhindrer at pumpet vann strømmer tilbake, og forkorter derved tiden for ny innsuging. Inklusive slangeklemme.
6.997-342.0	Sugefilter med tilbakeslagsfilter, Basic, 1"	
6.997-341.0	Sugefilter med tilbakeslagsventil, Premium	For tilkobling til sugeslange-metervare. Tilbakeslagsventilen forhindrer at pumpet vann strømmer tilbake, og forkorter derved tiden for ny innsuging. Robust metall-plast konstruksjon. Passende for 3/4" (19mm) eller 1" (25,4mm) slange. Inklusive slangeklemme.
6.997-360.0	Sugeslange for rørledninger 0,5 m, 3/4"	Vakuumfast slange for støyreduksjon ved fastinstallasjon. 1/4" (25,4mm) slange med G1 (33,3mm) tilkoblingsgjenging i begge ender. Forsiktig: Sugelangen må ikke benyttes som trykkslange.
2.645-007.0/ 2.645-066.0	G1-krankobling med G3/4-reduksjon	Spesielt robust krantilkobling. Reduseringsstykke gjør de mulig med tilkobling av 2 gjengestørrelser.
6.997-340.0	Tilkoblingssett Premium	For tilkobling av 3/4" (19 mm) vannslange til pumper med G1" (33,3 mm) tilkoblingsgjenger. For økt vanngjennomstrømning.
2.645-193.0/ 2.645-203.0	Universal slangekobling Plus, for 1/2", 5/8" og 3/4" slanger	Gripehåndtak av myk plast gir lett håndtering. Generelt brukbar for alle vanlige hageslanger.
2.645-148.0	Slange PrimoFlex plus 25m 3/4"	Ftaltfri 3/4" hageslange for tilkobling av pumpen til leveringsutstyr.
6.997-417.0	Trykkutligningsslange 3/4" (19mm), 1m	Tilkoblingsslange for trykkutligning i husvanninstallasjon. For tilkobling av pumpen til faste rørledningssystemer. Her forhindrer internt lagringsvolum i slangen hyppig inn- og utkobling av pumpen. G1 (33,3 mm)-tilkoblingsgjenger.

Feilretting

⚠ Forsiktig

For å unngå farer skal reparasjon og skifte av reservedeler på maskinen kun utføres av autorisert kundeservice.

Før alt arbeide på apparatet skal apparatet slås av og strømkabelen trekkes ut.

Feil	Årsak	Retting
Pumpe går ikke eller mater ikke	Luft i pumpen	se kapittel "Forberedelse" fig. A til D og kapittel "Drift"
	Tilstoppet innsugingsledning	Slå av pumpen, trekk ut støpselet og rengjør innsugingsområdet.
	Tilsmusset forfilter	Slå av pumpen, trekk ut støpselet, la pumpen kjøle seg av, rengjør innsugingsområdet, unngå tørrkjøring Ta av forfilter og tilbakeslagsventil og skyll under rennende vann, skyll eventuelt ut smussrester på bunnen av påfyllingsstussen gjennom påfyllingsåpningen. Ny start ved å slå på pumpen igjen.
	Sugeslange eller tilkoblingsadapter ikke korrekt eller ikke fullstendig skrudd inn.	Før montering, kontroller at pakningene er på plass og sitter korrekt. Trekk til sugeslange og tilkoblingsadapter for hånd.
Pumpen starter ikke eller stopper plutselig under drift	Avbrutt strømforsyning	Kontroller sikringer og elektriske tilkoblinger
	Tilsmusset forfilter	Ta av forfilter og tilbakeslagsventil og skyll under rennende vann, skyll eventuelt ut smussrester på bunnen av påfyllingsstussen gjennom påfyllingsåpningen.
	Apparatet er i automatisk modus. Trykket i systemet > 1,3 bar.	Pumpen slår seg på igjen automatisk så snart trykket er under 1,3 bar. Ved automatisk drift slår apparatet seg ikke på etter av og på, dersom det er over 1,3 bar trykk innvendig.

Feil	Årsak	Retting
Pumpen stopper, LED-en "Feil på sugesiden" tennes.	Feil på sugesiden, det bygges ikke opp trykk	Slå av pumpen og trekk ut støpselet. Ta av forfilter og tilbakeslagsventil og skyll under rennende vann, skyll eventuelt ut smussrester på bunnen av påfyllingsstussen gjennom påfyllingsåpningen. Ny start ved å slå på pumpen igjen.
		Kontroller tilkoblinger på sugesiden for lekkasjer. Ny start ved å slå på pumpen igjen.
		Kontroller om det er tilstrekkelig vann i innsugingsbeholderen (f.eks. sisternen).
	Gjennomstrømning svært liten, -> tørrkjøringssikringen har slått av pumpen.	Kontroller om det er tilstrekkelig vann i innsugingsbeholderen (f.eks. sisternen).
Automatisk drift: Pumpen stopper, LED-en "Feil på trykksiden" tennes.	Feil på trykksiden, pumpen kobles hyppig inn og ut på grunn av lekkasjer.	Kontroller trykksiden for lekkasjer og utbedre feil ved behov (dryppende vannkran). Ny start ved å slå på pumpen igjen.
	Feil på trykksiden. Trykket er for lavt etter at pumpen slås av, apparatet starter omgående på nytt og slår seg derfor hyppig på og av.	På trykksiden finnes ikke tilstrekkelig elastisk volum. Ved anvendelse i hagen må en bruke en hageslange med en minstelengde på 5 m med en diameter på 3/4" eller 15 m med en diameter på 1/2". Ved fast installasjon må det monteres en trykkutjevningsslange på trykksiden mellom pumpe og rør. Ny start ved å slå på pumpen igjen.
Kontinuerlig drift: Pumpen stopper, LED-en "Feil på trykksiden" tennes.	Apparatet går i min. fire minutter, selv om utgangen på trykksiden (f.eks. vannkran) er lukket. Overoppvarmingsbeskyttelsen slår av apparatet.	Trekk ut nettstøpselet. Ta trykket av apparatet ved å åpne vannuttaket på trykksiden. Ny start ved å slå på pumpen igjen.

Feil	Årsak	Retting
Mateeffekt avtar eller er for lav	Tilstopet innsugingsledning	Slå av pumpen, trekk ut støpselet og rengjør innsugingsområdet.
	Tilsmusset forfilter	Ta av forfilter og tilbakeslagsventil og skyll under rennende vann, skyll eventuelt ut smussrester på bunnen av påfyllingsstusjen gjennom påfyllingsåpningen.
	Utetthet på sugesiden	Kontroller hele innsugingssiden for tetthet.
	Mateledningen til pumpen er avhengig av matehøyden og tilkoblet periferiutstyr	Ta hensyn til maks. pumehøyde, se Tekniske data, endre eventuelt slangediameter eller velg annen slangelengde.
	Tverrsnitt redusert på trykksiden, f.eks. på grunn av ikke komplett åpnet ventil/kran.	Åpne ventil/kran helt.
Slangen på trykksiden har knekk.	Rett opp knekk i slangen.	

Våre Kärcher-avdelinger hjelper deg gjerne ved feil eller om du har spørsmål. Se baksiden for adressen.

Merknader for bruk

	Vanning	Husforsyning	Vanning & husforsyning
BP 3 Home & Garden	500 m ² max.	8 personer maks.	300 m ² + 4 personer maks.
BP 4 Home & Garden ecologic	800 m ² max.	10 personer maks.	600 m ² + 4 personer maks.
BP 5 Home & Garden	1000 m ² max.	12 personer maks.	800 m ² + 4 personer maks.
BP 7 Home & Garden ecologic	1200 m ² max.	12 personer maks.	900 m ² + 4 personer maks.

Tekniske data

		BP 3 Home & Garden	BP 4 Home & Garden ecologic	BP 5 Home & Garden	BP 7 Home & Garden ecologic
Spenning	V	230 - 240	230 - 240	230 - 240	230 - 240
Frekvens	Hz	50	50	50	50
Effekt P _{nominell}	W	800	950	1000	1200
Maks. matemengde*	l/h	3300	3800	6000	6000
Maks. sugehøyde	m	8	8	8	8
Maks. trykk	MPa (bar)	0,40 (4,0)	0,45 (4,5)	0,48 (4,8)	0,60 (6,0)
Maks. matehøyde	m	40	45	48	60
Maks. kornstørrelse av smusspartikler i væsken	mm	1	1	1	1
Pumpetype		Jet	Jet	4-trinn	5-trinn
Registrerte verdier etter EN ISO 20361					
Støytrykksnivå L _{pA}	dB(A)	61	63	61	61
Støyeffektnivå L _{WA} , garantert	dB(A)	76	78	77	76
Vekt (uten tilbehør)	kg	10,3	10,6	12,5	13,0
LED klasse 1 ifølge EN 60825-1					

Det tas forbehold om tekniske endringer!

*Maks. matemengde følger av målinger uten innsatt tilbakeslagsventil.

BP HOME & GARDEN

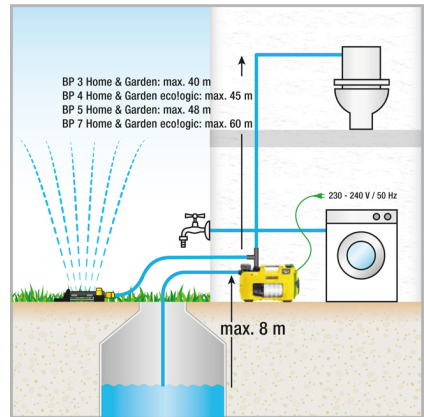
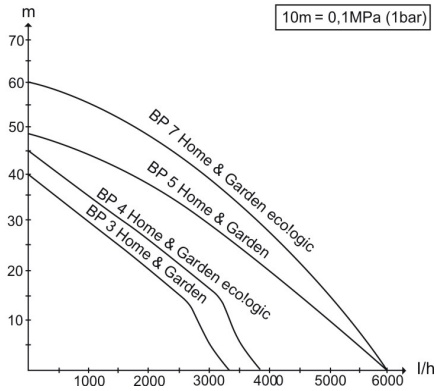

Mulig pumpevolum er desto større:

- desto lavere innsugings- og pumpehøyde er.
- desto større diameter er på de anvendte slangene.
- desto kortere de anvendte slangene er.
- desto lavere trykktap det tilkoblede tilbehøret forårsaker.

EU-samsvarserklæring

Vi erklærer hermed at maskinen angitt nedenfor oppfyller de grunnleggende sikkerhets- og helsekravene i de relevante EF-direktivene, med hensyn til både design, konstruksjon og type markedsført av oss. Ved endringer på maskinen som er utført uten vårt samtykke, mister denne erklæringen sin gyldighet.

Produkt: Pumpe

Type: 1.645-xxx

Relevante EU-direktiver

2006/95/EF

2004/108/EF

2000/14/EF

2011/65/EU

Anvendte overensstemmende normer

EN 55014-1: 2006+A1: 2009+A2: 2011

EN 55014-2: 1997+A1: 2001+A2: 2008

EN 60335-1

EN 60335-2-41

EN 61000-3-2: 2006+A1: 2009+A2: 2009

EN 61000-3-3: 2008

EN 62233: 2008

EN 50581

Anvendt metode for samsvarsvurdering

2000/14/EF: Vedlegg V

BP3 G, BP3 G Set +, BP3 H&G

Målt: 73

Garantert: 76

BP4 H&G eco

Målt: 75

Garantert: 78

BP5 H&G

Målt: 74

Garantert: 77

BP7 H&G eco

Målt: 73

Garantert: 76

De undertegnede handler på oppdrag fra, og med fullmakt fra selskapsledelsen.



H. Jenner
CEO



S. Reiser
Head of Approbation

Dokumentasjonsansvarlig:

S. Reiser

Alfred Kärcher GmbH & Co. KG

Alfred-Kärcher-Str. 28 - 40

71364 Winnenden (Germany)

Tlf: +49 7195 14-0

Faks: +49 7195 14-2212

Innehållsförteckning

Allmänna anvisningar	SV . . . 1
Säkerhetsanvisningar	SV . . . 2
Handhavande	SV . . . 3
Skötsel, underhåll	SV . . . 5
Transport	SV . . . 5
Lagring	SV . . . 6
Specialtillbehör	SV . . . 6
Åtgärder vid störningar	SV . . . 8
Bruksanvisningar	SV . . 10
Tekniska data	SV . . 11
Försäkran om EU-överens- stämmelse	SV . . 13

Allmänna anvisningar

Bäste kund,



Läs denna bruksanvisning före första användning och följ anvisningarna noggrant. Denna bruksanvisning ska förvaras för senare användning eller lämnas vidare om maskinen byter ägare.

Ändamålsenlig användning

Denna produkt har konstruerats för privat användning och är ej avsedd för påfrestande, industriell användning.

Tillverkaren påtar sig inget ansvar för eventuella skador som uppkommer på grund av felaktig användning eller felaktig hantering. Maskinen är huvudsakligen avsedd för användning i hus och trädgård.

Hus- & trädgårdspumparna stängs av och startas automatiskt vid vattenbehov. De är därmed lämpliga både för användning i trädgården och inne i huset. De är perfekta för att försörja tvättmaskiner eller WC-spolning inomhus, till exempel tillsammans med en cistern. Dessutom säkerställer pumparnas konstanta arbetstryck en pålitlig trädgårdsbevattning.

Varning

Om pumpen används för tryckförstärkning får det maximalt tillåtna inre trycket i tillledningen på 6 bar (trycksida) inte överskridas. Ingångstrycket som ska ökas och pumptrycket adderas sig:

Exempel

Tryck vid vattenkran = 1 bar och max tryck hos BP 3 Home & Garden = 4,0 bar ger ett totalt tryck på 5,0 bar.

Godkända matningsvätskor:

- Bruksvatten
- Brunnsvatten
- Källvatten
- Regnvatten
- Simbassängvatten (förutsätter korrekt dosering av additiv)

⚠ Varning

Frätande, lätt brännbara eller explosiva substanser (t.ex. bensin, petroleum, nitrovätskor), fetter, oljor, saltvatten och avloppsvatten från toalettanläggningar samt vatten som innehåller slam som har en lägre flytbarhet än vatten får ej transporteras. Den transporterade vätskans temperatur får inte överstiga 35°C.

Aggregatet är inte lämpligt för permanent pumpdrift (t.ex. pumphsystem, springbrunnspump).

Miljöskydd



Emballagematerialen kan återvinnas. Kasta inte emballaget i hushållssoporna utan för dem till återvinning.



Skrotade aggregat innehåller återvinningsbara material som bör gå till återvinning. Överlämna skrotade aggregat till ett lämpligt återvinningssystem.

Upplysningar om ingredienser (REACH)

Aktuell information om ingredienser finns på:

www.kaercher.com/REACH

Garanti

I respektive land gäller de garantivillkor som publicerats av våra auktoriserade distributörer. Eventuella fel på aggregatet repareras utan kostnad under förutsättning att det orsakats av ett material- eller tillverkningsfel. I frågor som gäller garantin ska du vända dig med kvitto till inköpsstället eller närmaste auktoriserade serviceverkstad.

Symboler i bruksanvisningen

⚠ Fara

För en omedelbart överhängande fara som kan leda till svåra personskador eller till dödsfall.

⚠ Varning

För en möjligen farlig situation som kan leda till svåra personskador eller till dödsfall.

Varning

För en möjligen farlig situation som kan leda till lätta personskador eller materiella skador.

Säkerhetsanvisningar

⚠ Livsfara

Vid åsidosättande av säkerhetsanvisningarna föreligger livfara på grund av elektrisk ström!

- Kontrollera, före varje användningstillfälle, att nätkabeln och nätkontakten inte är skadade. Skadade nätkablar ska genast bytas ut av auktoriserad kundservice eller en utbildad elektriker.
- Alla elektriska stickanslutningar skall placeras inom områden som inte riskerar att översvämmas.
- Olämpliga elektriska förlängningskablar kan vara farliga. Använd endast tillåtna elektriska förlängningskablar utomhus, med motsvarande märkning och med tillräckligt tvärsnitt.

- Nätkontakt och kopplingar på förlängningsledning måste vara vattentäta och får ej ligga i vatten. Kopplingen får inte heller ligga på marken. Det rekommenderas att man använder en kabeltrumma som säkerställer att eluttagen befinner sig minst 60 mm över marken.
- Använd inte nätkabeln till att transportera eller fästa aggregatet.
- Drag inte i kabeln utan i kontakten för att skilja apparaten från nätet.
- Drag inte kabeln över vassa kanter och kläm inte ihop den.
- Placera apparaten där den står säkert och inte riskerar att utsättas för översvämning.
- Använd inte aggregatet under längre tid i regn eller fuktig omgivning.
- Angiven spänning på typslykten måste stämma överens med vägguttagets spänning.
- För att undvika risker får reparationer och reservdelsmontage endast utföras av auktoriserad kundservice.
- När inget vatteninflöde finns, eller om trycksidan är stängd, värms vattnet i pumpen upp och kan förorsaka skada när det rinner ut!
- Låt pumpen arbeta max. tre minuter i detta driftstillstånd.
- Pumpen får inte användas som dränkpump.
- När pumpen används i bassänger, trädgårdsdammar och brunnar skall ett minsta avstånd på två meter bibehållas och pumpen skall säkras så att den inte åker ner i vattnet.
- Beakta elektriska skyddsanordningar:
- Pumpar får endast drivas med jordfelsbrytare, med nominell felström på max. 30mA, i bassänger, trädgårdsdammar och brunnar. När personer befinner sig i bassängen eller trädgårdsdammen får pumpen inte användas.
- Av säkerhetsskäl rekommenderar vi principiellt att pumpen används med jordfelsbrytare (max. 30mA).

- *Elanslutningar får endast utföras av elektriker. Nationella bestämmelser måste ovillkorligen beaktas!*
- *I Österrike måste pumpar som ska användas till bassänger och trädgårdsdammar, utrustade med fast anslutningsledning och enligt ÖVE B/EN 60555 del 1 till 3, matas via ÖVE-kontrollerad avskiljningstransformator varvid den nominella spänningen inte får överskrida sekundär 230V.*
- *Denna apparat är ej avsedd att användas av personer med begränsade psykiska, sensoriska eller mentala egenskaper eller som saknar erfarenhet och/eller kunskap att hantera den, såvida de inte befinner sig under uppsikt av en person ansvarig för deras säkerhet eller har fått anvisningar från en sådan person om hur apparaten ska användas och har förstått vilka faror som kan uppstå vid användningen av apparaten.*
- *Barn får endast använda apparaten om de är över 8 år gamla och om de befinner sig under uppsikt av en person ansvarig för deras säkerhet eller har fått anvisningar från en sådan person om hur apparaten ska användas och har förstått vilka faror som kan uppstå vid användningen av apparaten.*
- *Barn får inte leka med apparaten.*
- *Barn ska hållas under uppsikt för att garantera att de inte leker med maskinen.*
- *Rengöringen och användarunderhållet får inte utföras av barn om de inte står under uppsikt.*

Varning

- *Vatten som har transporterats med den här apparaten är inget dricksvatten!*

Förutsättningar för stabilitet

Varning



Säkerställ innan all typ av arbete med eller på maskinen dess stabilitet för att undvika olyckor eller saksador på grund av att maskinen faller omkull.

Maskinens stabilitet är säkerställd när den ställs upp på ett jämnt underlag.

Handhavande

Inställningar

Med TILL-/FRÅN-brytaren kan man koppla om följande drifttillstånd:

	Brytarläge I/On Kontinuerlig drift
	Brytarläge 0/Off Från
	Brytarläge Auto Automatisk drift

Funktionsätt

I automatiskt läge håller hus- & trädgårds-pumparna automatiskt trycket uppe i systemet. Pumpen startas om trycket sjunker under ca 0,13 MPa (1,3 bar). Pumpen arbetar så länge flödet är > ca 60 l/h. Om vattenavtappningen avslutas övergår pumpen till standby-läge efter kort eftergångstid. Nu finns tryck i systemet. Pumpen startar igen vid vattenavtappning och tryckminskningen som följer efter detta.



eco!ogic-modellerna förbrukar ingen energi i standby läget (effektförbrukning = 0 W).

Beskrivning av aggregatet

- 1 Anslutningsadapter för pumpar G1
 - 2 Anslutning G1 (33,3 mm) sugledning (ingång)
 - 3 Påfyllningsöppning
 - 4 Förfliter och integrerad backventil
 - 5 Lock
 - 6 2-vägs anslutningsadapter för pumpar G1
 - 7 Anslutning G1 (33,3 mm) tryckledning (utgång)
 - 8 TILL-/FRÅN brytare
 - 9 Kabelförvaring och nätanslutningskabel med kontakt
 - 10 Kabelklämma
 - 11 Felindikering
- A Fel på sugsidan
B Fel på trycksidan

Förberedelser

Bild A

- Skruva i anslutningsadaptorn i pumpens suganslutning (ingång).
Dra fast för hand.
- Anslut den vakuumfasta sugslangen.

Hänvisning

För att förkorta insugningstiden vid omstart, använd en sugslang med återflödesstopp. Detta förhindrar att sugslangen töms efter användningen (se tillbehör).

Om sandigt vatten ska pumpas rekommenderar vi på det bestämdaste att ett förfliter används (se specialtillbehör). Montera detta på pumpens sug sida, mellan sugslangen och pumpen.

Använd original Kärcher sugledningar, filterkomponenter och slanganslutningar. Vid användning av komponenter från andra tillverkare kan felfunktioner uppstå när vätskan som ska transporteras sugas in, särskilt vid användning av anslutningssystem med snabbkoppling (bajonett).

Bild B

- Skruva i anslutningsadaptorn i pumpens tryckanslutning (utgång).
Dra fast för hand.
- Anslut tryckledningen.

En trädgårdsslang med en minsta längd på 5 m och 3/4" diameter resp. 15 m och 1/2" diameter rekommenderas.

Bild C

2-vägs adaptorn gör det möjligt att driva två maskiner samtidigt (t.ex. tvättmaskin och vattenspridare). Den kan monteras antingen så att båda utgångarna sitter på sidan eller så en utgång sitter på sidan och den andra upptill. Om bara en utgång används kan utgången som inte behövs förslutas med den medföljande förslutningskåpan.

Bild D

- Skruva loss locket på påfyllningsröret och fyll på vatten ända upp till kanten.
- Skruva för hand på locket så långt det går på påfyllningsröret.
- Öppna den befintliga spärrventilen i tryckledningen.

Fast installation

Om pumpen installeras fast kan den skruvas fast på en lämplig yta.

Bild E

- Dra ut och vrid på gummifötterna på båda sidorna av pumphuset.
- Sätt tillbaka gummifötterna i huset.
- Skruva fast på en jämn yta med lämpliga skruvar.

Dessutom rekommenderas vid en fast installation att man på trycksidan monterar en flexibel komponent som t.ex. en flexibel tryckutjämnings slang (se specialtillbehör). Detta har följande fördelar:

- Mer flexibilitet vid uppställning och montering.
- Minskat oljud eftersom inga vibrationer kan överföras till ledningsrör.
- Vid mindre läckage stängs pumpen inte av så ofta.

Hänvisning

För att förenkla senare tömning och systemtryckavlastning rekommenderar vi montering av spärrkran mellan pump och tryckledning.

(medföljer ej leveransen)

Vid tömning av pumpen kan man förhindra att vattnet rinner ut ur tryckledningen genom att stänga spärrkranen.

Drift

- Anslut nätkontakt till vägguttag.
- Starta aggregatet med TILL/FRÅN reglaget.
- Optimal komfort vid automatisk drift.

Bild

- För att förkorta insugningstiden, lyft upp tryckslangen ca 1m.
- vänta tills pumpen suger och fördelar likvärdigt

Hänvisning

TILL/FRÅN-brytaren kan även manövreras bekvämt med foten.

Varning

Torrkörning skadar pumpen.

- *Lämna inte pumpen utan uppsikt när den är i drift.*

Hänvisning

I automatisk drift stänger pumpen av vid en genomströmningsmängd på < 60 l/h.

Observera

Maskinen registrerar direkt om vatten inte matas in. Om vatten inte sugts in och transporteras inom 4 minuter när pumpen tas i drift i manuell läge eller inom 1 minut när pumpen tas i drift i automatiskt läge stängs pumpen av. På displayen tänds lysdioden "Fel på sugsidan".

Avsluta driften

- Stäng av apparaten med TILL/FRÅN reglaget.
- Dra ut nätkontakten ur vägguttaget.

Skötsel, underhåll

Fara

Stäng av apparaten och dra ut nätkontakten innan vård och skötselarbeten ska utföras.

Underhåll

Öppna anslutna spärrventiler för tryckavlastning och stäng dessa igen. Systemet är trycklöst.

- Spola alltid igenom pumpen med rent vatten efter varje användningstillfälle där vatten med tillsatser matats fram.

Kontrollera regelbundet om förfiltret är smutsigt. Gör på följande sätt när det är smutsigt:

Bild

- skruva bort skydd på påfyllningsöppningen.
- Tag bort förfilter och backventil rengör dem under rinnande vatten.

Bild

- Se när förfiltret (med backventil) sätts in i påfyllningsröret till att den placeras på rätt sätt (urtag).

Underhåll

Aggregatet är underhållsfritt.

Transport

Varning

Observera för att undvika olyckor eller skador vid transport maskinens vikt (se teknisk data).

Transport för hand

- Lyft upp maskinen i bärhandtaget och bär den.

Varning

Snubbelrisk på grund av lös kabel!

- *Rulla upp kabeln på kabelhållaren och säkra med kabelklämma.*

Transport i fordon

- Säkra maskinen så att den inte kan glida eller tippa.

Lagring

Varning

Observera för att undvika olyckor eller skador lagring av maskinen, beakta maskinens vikt (se teknisk data).

Förvara aggregatet

→ Gör maskinen trycklös genom att öppna vattentömningen som är ansluten på trycksidan (t.ex. genom att öppna vattenkranen).

- Töm slangar.
 - Ta bort sugledning och tryckledning.
- Bild 
- skruva bort skydd på påfyllningsöppningen.
 - Tag bort förfilter och backventil rengör dem under rinnande vatten.
 - Töm pumpen via påfyllningsröret genom att vända på pumpen.
 - Förvara pumpen på frostfri plats.

Specialtillbehör

Bilderna på de följande beskrivna special tillbehören finns på sidan 4 i denna bruksanvisning.

6.997-344.0	Pumpförfilter, stort (Genomflöde upp till 6 000 l/h)	Pumpförfilter för alla konventionella pumpar utan integrerat filter. För att skydda pumpen mot grova smutspartiklar eller sand. Finfiltret är tvättbart. För pumpar med G1(33,3 mm) anslutningsgänga.
6.997-350.0	Sugenhet 3,5 m, 3/4"	Komplett anslutningsfärdig, vakuumbast spiralslang med sugfilter och återströmningsskydd. Kan även användas som förlängning till sugslangen. För pumpar med G1(33,3 mm) anslutningsgänga.
6.997-349.0	Sugenhet 7,0 m, 3/4"	
6.997-348.0	Sugslang 3,5 m, 3/4"	Komplett, anslutningsfärdig vakuumbast spiralslang för direktanslutning till pumpen. För förlängning av sugenheten eller för användning med sugfilter. För pumpar med G1 (33,3 mm)-anslutningsgänga.
6.997-359.0	Pumpanslutningsstycke G1 (33,3mm) inkl. Strybackventil	Vakuumbast anslutning av sugslangen till pumpen. För pumpar med G1 (33,3 mm) anslutningsgänga och 3/4" samt 1" slangar, inklusive kopplingsmutter, slangklämma, flattätning och backventil.
6.997-347.0	Vakuumbast spiralslang, metervara 25 m, 3/4"	Vakuumbast spiralslang. Metervara som kan skäras till individuellt anpassade längder. I kombination med Kärcher anslutningsstycken och Kärcher sugfilter kan den användas som individuell sugenhet.
6.997-346.0	Vakuumbast spiralslang, metervara 25 m, 1"	

6.997-345.0	Sugfilter Basic 3/4" (19mm)	För anslutning till sugslang-metervara. Återflödesstoppet förhindrar att det pumpade vattnet kan rinna tillbaka och förkortar därmed insugningstiden vid omstart. Inklusive slangklämma.
6.997-342.0	Sugfilter med återflödesstopp, Basic, 1"	
6.997-341.0	Sugfilter med återflödesstopp, Premium	För anslutning till sugslang-metervara. Återflödesstoppet förhindrar att det pumpade vattnet kan rinna tillbaka och förkortar därmed insugningstiden vid omstart. Robust utförande i metall och plast. Passar till 3/4" (19mm) och 1" (25,4mm) slangar. Inklusive slangklämma.
6.997-360.0	Sugslang för rörledningar 0,5 m, 3/4"	Vakumfast slang för ljuddämpning vid fast installation. 1/4" (25,4mm) slang med G1 (33,3mm) anslutningsgång i båda ändar. Varning: Sugslangen får inte användas som tryckslang.
2.645-007.0/ 2.645-066.0	G1-krananslutning med G3/4-reducerstycke	Särskilt robust krananslutning Reducerstycke gör det möjligt att ansluta till 2 gängstorlekar.
6.997-340.0	Anslutningssats Premium	För anslutning av 3/4" (19 mm) vattenslangar till pumpar med G1 (33,3 mm) anslutningsgång. För ökat vattengenomflöde.
2.645-193.0/ 2.645-203.0	Universell slangkoppling Plus, för 1/2", 5/8" och 3/4" slangar	Greppfördjupningar i mjukplast ger en lätt hantering. Kan användas universellt för alla konventionella trädgårdsslagar.
2.645-148.0	Slang PrimoFlex plus, 25 m, 3/4"	Fhthalatfri 3/4"-trädgårdsslang för anslutning av pumpen till spridningsapparaten.
6.997-417.0	Tryckutjämnings-slang 3/4" (19mm), 1m	Anslutnings-slang för tryckutjämnning i vattensystemet. För anslutning av pumpen till fasta rörledningssystem. Dessutom förhindrar en intern lagringsvolym i slangen att pumpen slås till och ifrån för ofta. G1 (33,3 mm) anslutningsgång.

Åtgärder vid störningar

Observera

För att undvika risker får reparationer och reservdelsmontage endast utföras av auktoriserad kundservice.

Stäng av aggregatet och dra ut nätkontakten innan arbete utförs på aggregatet.

Störning	Orsak	Åtgärd
Pumpen arbetar men transporterar inte	Luft i pumpen	se kapitel "Förbereda" bild A till D och kapitel "Drift"
	Sugledning tilltäppt	Stäng av pumpen, dra ur nätkontakten och rengör insugningsområdet
	Förfilter smutsigt	Stäng av pumpen, dra ur nätkontakten, låt pumpen svalna, rengör insugningsområde, förhindra torrkörning. Tag bort förfilter och backventil och rengör detta under rinnande vatten; spola vid behov bort smutsrester från botten av påfyllningsröret genom påfyllningsöppningen. Omstart genom att starta om pumpen.
	Insugningsslangen eller anslutningsadapter är inte korrekt eller inte helt inskruvad.	Kontrollera innan ihop montering att tätningarna är monterade och sitter på rätt sätt. Dra fast anslutningsslangen och anslutningsadaptern för hand.
Pump startar inte eller stannar plötsligt under drift	Avbrott i strömförsörjningen	Kontrollera säkringar och elanslutningar
	Förfilter smutsigt	Tag bort förfilter och backventil och rengör detta under rinnande vatten; spola vid behov bort smutsrester från botten av påfyllningsröret genom påfyllningsöppningen.
	Pumpen går med automatisk drift. Tryck i systemet > 1,3 bar.	Pumpen startar automatiskt igen så snart trycket i systemet sjunker under 1,3 bar. I automatisk drift startar aggregatet inte heller efter från- och återinkoppling när det finns ett inre tryck på mer än 1,3 bar.

Störning	Orsak	Åtgärd
Pumpen stannar, lysdioden "Fel på sugsidan" tänds.	Fel på sugsidan, inget genomflöde, inget tryck byggs upp	Stäng av pumpen och dra ur nätkontakten. Tag bort förfilter och backventil och rengör detta under rinnande vatten; spola vid behov bort smutsrester från botten av påfyllningsröret genom påfyllningsöppningen. Omstart genom att starta om pumpen.
		Kontrollera om det finns läckage i anslutningarna på sugsidan. Omstart genom att starta om pumpen.
		Kontrollera att det finns tillräckligt med vatten i uppsugningsbehållaren (t.ex. cistern).
	Mycket lågt genomflöde -> torrkörningssäkring har stängt av pumpen.	Kontrollera att det finns tillräckligt med vatten i uppsugningsbehållaren (t.ex. cistern).
Automatisk drift: Pumpen stannar, lysdioden "Fel på trycksidan" tänds.	Fel på trycksidan, pumpen startar och stänger av ofta på grund av läckage.	Kontrollera om det finns läckage på trycksidan, åtgärda om detta är fallet (droppande vattenkran). Omstart genom att starta om pumpen.
	Fel på trycksidan. Tryck för lågt när pumpen fränkopplats, aggregatet startar direkt igen och kopplar till och från ofta på grund av detta.	Det finns ingen tillräcklig elastisk volym på trycksidan. Vid trädgårdsanvändning ska en trädgårdsslang med en minsta längd på 5 m och 3/4" diameter resp. 15 m och 1/2" diameter användas. Vid fast installation ska en tryckutjämnings slang monteras på trycksidan mellan pump och rör. Omstart genom att starta om pumpen.
Kontinuerlig drift: Pumpen stannar, lysdioden "Fel på trycksidan" tänds.	Pumpen arbetar minst fyra minuter även om utgången på trycksidan (t.ex. vattenkran) är stängd. Överhettningsskyddet stänger av pumpen.	Drag ur nätkontakten. Gör maskinen trycklös genom att öppna vattentömningen som är ansluten på maskinens trycksida. Omstart genom att starta om pumpen.

Störning	Orsak	Åtgärd
Matningseffekt minskar eller är för låg	Sugledning tilltäppt	Stäng av pumpen, dra ur nätkontakten och rengör insugningsområdet
	Förfilter smutsigt	Tag bort förfilter och backventil och rengör detta under rinnande vatten; spola vid behov bort smutsrester från botten av påfyllningsröret genom påfyllningsöppningen.
	Otätthet på sugsidan	Kontrollera hela sugsidan med avseende på tätthet.
	Pumpens matningseffekt är beroende av matningshöjden samt kringliggande anslutningar	Beakta max. matningshöjd, se tekniska data och välj ev. en annan slangdiameter eller en annan slanglängd.
	Tvårsnittet på trycksidan är för trångt, t.ex. på grund av att ventilen/kranen inte är helt öppnad.	Öppna ventilen/kranen fullständigt.
	Slangen på trycksidan är knäckt.	Åtgärda knäckställen i slangen.

Vid frågor eller problem hjälper närmaste Kärcher filial gärna till. Se baksidan för adress.

Bruksanvisningar

	Bevattning	Husförsörjning	Bevattning & husförsörjning
BP 3 Home & Garden	500 m ² max.	8 personer max.	300 m ² + 4 personer max.
BP 4 Home & Garden ecologic	800 m ² max.	10 personer max.	600 m ² + 4 personer max.
BP 5 Home & Garden	1000 m ² max.	12 personer max.	800 m ² + 4 personer max.
BP 7 Home & Garden ecologic	1200 m ² max.	12 personer max.	900 m ² + 4 personer max.

Tekniska data

		BP 3 Home & Garden	BP 4 Home & Garden ecoLogic	BP 5 Home & Garden	BP 7 Home & Garden ecoLogic
Spänning	V	230 - 240	230 - 240	230 - 240	230 - 240
Frekvens	Hz	50	50	50	50
Effekt P _{nominell}	W	800	950	1000	1200
Max. matningsmängd*	l/h	3300	3800	6000	6000
Max. uppsugningshöjd	m	8	8	8	8
Max. tryck	MPa (bar)	0,40 (4,0)	0,45 (4,5)	0,48 (4,8)	0,60 (6,0)
Max. matningshöjd	m	40	45	48	60
Max. kornstorlek hos transporteringsbara smutspartiklar	mm	1	1	1	1
Pumptyp		Jet	Jet	4-steg	5-steg
Beräknade värden enligt EN ISO 20361					
Ljudtrycksnivå L _{pA}	dB(A)	61	63	61	61
Ljudeffektsnivå L _{WA} garanterat	dB(A)	76	78	77	76
Vikt (utan tillbehör)	kg	10,3	10,6	12,5	13,0
LED klass 1 enligt EN 60825-1					

Med reservation för tekniska ändringar!

* Den maximala matningsmängden gäller för mätning vid användning utan backventil.

BP HOME & GARDEN

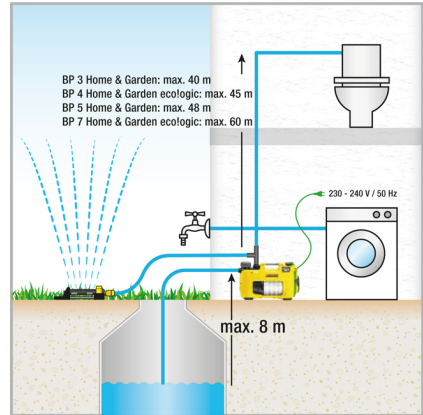
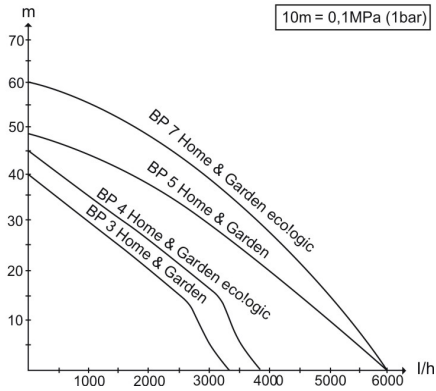

Den möjliga transportmängden är desto större:

- ju lägre insugnings- och transporthöjderna är.
- ju större diametrar de använda slangarna har.
- ju kortare de använda slangarna är.
- ju lägre tryckförluster de anslutna tillbehören orsakar.

Försäkran om EU- överensstämmelse

Härmed försäkras vi att nedanstående be-
tecknade maskin i ändamål och konstruk-
tion samt i den av oss levererade versionen
motsvarar EU-direktivens tillämpliga grund-
läggande säkerhets- och hälsokrav. Vid
ändringar på maskinen som inte har god-
känts av oss blir denna överensstämmelse-
förklaring ogiltig.

Produkt: Pump

Typ: 1.645-xxx

Tillämpliga EU-direktiv

2006/95/EG

2004/108/EG

2000/14/EG

2011/65/EU

Tillämpade harmoniserade normer

EN 55014-1: 2006+A1: 2009+A2: 2011

EN 55014-2: 1997+A1: 2001+A2: 2008

EN 60335-1

EN 60335-2-41

EN 61000-3-2: 2006+A1: 2009+A2: 2009

EN 61000-3-3: 2008

EN 62233: 2008

EN 50581

**Tillämpad metod för överensstäm-
selvärdering**

2000/14/EG: Bilaga V

BP3 G, BP3 G Set +, BP3 H&G

Upmätt: 73

Garanterad: 76

BP4 H&G eco

Upmätt: 75

Garanterad: 78

BP5 H&G

Upmätt: 74

Garanterad: 77

BP7 H&G eco

Upmätt: 73

Garanterad: 76

Undertecknade agerar på order av och
med fullmakt från företagsledningen.



H. Jenner

CEO



S. Reiser

Head of Approbation

Dokumentationsbefullmäktigad:

S. Reiser

Alfred Kärcher GmbH & Co. KG

Alfred-Kärcher-Str. 28 - 40

71364 Winnenden (Germany)

Tel.: +49 7195 14-0

Fax: +49 7195 14-2212

Sisällysluettelo

Yleisiä ohjeita	FI . . .	1
Turvaohjeet	FI . . .	2
Käyttö	FI . . .	3
Hoito, huolto	FI . . .	5
Kuljetus	FI . . .	5
Säilytys	FI . . .	6
Erikoisvarusteet	FI . . .	6
Häiriöapu	FI . . .	8
Käyttöohjeet	FI . . .	10
Tekniset tiedot	FI . . .	11
EU-standardinmukaisuustodistus	FI . . .	13

Yleisiä ohjeita

Arvoisa asiakas,



Lue käyttöohje ennen laitteen ensimmäistä käyttöä ja toimi sen mukaan. Säilytä tämä käyttöohje myöhempää käyttöä tai myöhempää omistajaa varten.

Tarkoituksenmukainen käyttö

Tämä laite on suunniteltu yksityiskäyttöön eikä vastaa ammattikäyttöön tarkoituksia vaatimuksia.

Valmistaja ei vastaa mahdollisista vahingoista, jotka johtuvat ohjeidenvastaisesta tai väärästä käytöstä.

Laite on tarkoitettu käytettäväksi etupäässä kotona ja puutarhassa.

Koti- & puutarhapumput kytkeytyvät automaattisesti vedentarpeesta riippuen päälle ja pois päältä. Siksi ne soveltuvat sekä puutarhakäyttöön että myös käytettäväksi kotitaloudessa. Ne soveltuvat kotitaloudessa täydellisesti pesukoneiden ja WC-huuteleiden vedensyöttöön esim. vesisäiliön yhteydessä. Lisäksi pumppujen vakiona pyssyvä paine takaa puutarhan luotettavan kastelun.

Varo

Kun pumppua käytetään paineen kohottamiseen, maksimia sallittua sisäpainetta 6 bar (painepuolella) ei saa ylittää. Nouseva sisääntulopaine ja pumppauspaine summautuvat.

Esimerkki

Paine vesihanassa = 1 bar ja BP 3 Home & Garden:in maks. paine = 4,0 bar tuottavat 5,0 bar kokonaispaineen.

Sallitut pumpattavat nesteet:

- Käyttövesi
- Kaivovesi
- Lähdevesi
- Sadevesi
- Uima-allasvesi (edellyttäen määrästenmukaista lisäaineen annostelua)

⚠ Varoitus

Pumpulla ei saa pumpata syövyttäviä, helposti palavia tai räjähdysalttiita aineita (esim. bensini, petrooli, nitro-ohenteet), rasvoja, öljyjä, suolavettä eikä WC-laitteistojen jätevesiä eikä sellaisia lietevesiä, joilla on huonommat virtausominaisuudet kuin puhtaalla vedellä. Pumpattavien nesteiden lämpötila ei saa ylittää 35°C.

Laite ei sovellu jatkuvaan pumppauskäyttöön (esim. nostolaitteisto, suihkulähdepumppu).

Ympäristönsuojelu



Pakkausmateriaalit ovat kierrätettäviä. Älä käsittele pakkauksia kotitalousjätteenä, vaan toimita ne jätteiden kierrätykseen.



Käytetyt laitteet sisältävät arvokkaita kierrätettäviä materiaaleja, jotka tulisi toimittaa kierrätykseen. Tästä syystä toimita kuluneet laitteet vastaaviin keräilylaitoksiin.

Huomautuksia materiaaleista (REACH)

Ajantasaisia tietoja ainesosista löytyy osoitteesta:

www.kaercher.com/REACH

Takuu

Kussakin maassa ovat voimassa valtuuttamamme myyntiorganisaation julkaisemat takuuehdot. Materiaali- ja valmistusvirheitä aiheuttavat virheet laitteessa korjaamme takuuajana maksutta. Takuutapauksessa otu yhteys ostosoitteen kanssa jälleenyymyjään tai lähimpään valtuutettuun huoltoon.

Käyttöohjeessa esiintyvät symbolit

⚠ Vaara

Välittömästi uhkaava vaara, joka aiheuttaa vakavan ruumiinvamman tai johtaa kuolemaan.

⚠ Varoitus

Mahdollisesti vaarallinen tilanne, joka voi aiheuttaa vakavan ruumiinvamman tai voi johtaa kuolemaan.

Varo

Mahdollisesti vaarallinen tilanne, joka voi aiheuttaa lievän ruumiinvamman tai aineellisia vahinkoja.

Turvaohjeet

⚠ Hengenvaara

Turvaohjeiden noudattamatta jättäminen aiheuttaa mahdollisen sähköiskun aiheuttaman hengenvaaran!

- Tarkasta aina ennen käyttöä, että liitosjohto ja virtapistoke ovat ehjät. Anna valtuutetun asiakaspalvelun/sähköalan ammattilaisen välittömästi vaihtaa vaurioitunut liitosjohto.
- Kaikki sähköiset pistokeliitännät on sijoitettava tulvimiselta suojassa olevalle alueelle.
- Sopimattomat jatkojohdot voivat olla vaarallisia. Käytä ulkona vain tarkoitukseen hyväksytyjä ja vastaavasti merkittyjä jatkojohtoja, joissa on riittävä johdon poikkileikkaus.
- Verkkojohdon ja jatkojohdon liittimen on oltava vesitiiviitä, eivätkä ne saa maata vedessä. Pistorasia ei saa maata lattialla. Suosittelemme kaapelikelojen käyttämistä sen takaamiseksi, että pistorasiat ovat vähintään 60 mm alustan yläpuolella.

- Älä käytä verkkojohtoa laitteen kantamiseen tai kiinnittämiseen.
- Kun irrotat laitteen sähköverkosta, vedä pistokkeesta, ei johdosta.
- Älä vedä verkkoliitäntäjohtoa terävien reunojen yli äläkä liitistä sitä.
- Aseta laite tukevasti sellaiseen paikkaan, että se ei voi kaatua ja on suojassa veden tulvimiselta.
- Älä käytä laitetta jatkuvasti sateessa tai kosteissa sääolosuhteissa.
- Tyypikilvessä ilmoitetun jännitteen on oltava sama kuin jännitelähteen jännite.
- Vaaratilanteiden eliminoimiseksi, vain valtuutettu asiakaspalvelupiste saa korjata koneen ja vaihtaa sen varaosat.
- Vedensyötön puuttuessa tai painepuolen ollessa suljettuna, pumpussa oleva vesi kuumenee ja voi purkautuessaan aiheuttaa vammoja!
- Käytä pumppua maks. 3 minuutin ajan tässä käyttötilassa.
- Pumppua ei saa käyttää oppopumppuna.
- Kun pumppua käytetään uima-altaissa, puutarhalammikoissa tai suihkukaivoissa, säilytä 2m vähimmäisturvaetäisyys ja varmista laite veteen luisumisen varalta.
- Huomioi sähköiset suojalaitteet:
- Pumppuja saa käyttää uima-altaissa, puutarhalammikoissa ja suihkulähteissä vain vikavirtasuojakytkimen, jonka nimellisvikavirta on maks. 30 mA, kautta. Kun uima-altaassa tai puutarhalammessa on ihmisiä, pumppua ei saa käyttää.
- Suosittelemme turvallisuussyistä, että laitetta käytetään aina vikavirtasuojakytkimen (maks. 30 mA) kautta.
- Vain sähköammattilainen saa tehdä laitteen sähköliitännän. Asiaa koskevia kansallisia määräyksiä on aina ehdottomasti noudatettava!

- **Itävallassa on, ÖVE B/EN 60555, koh-
tien 1 - 3 mukaisesti, uima-altaissa ja
puutarhalammissa käytettävä pumppu-
ja, joissa on kiinteä sähköliitäntäjohto ja
syötön on tapahduttava ÖVE-tarkaste-
tun erotusmuuntajan välityksellä, tällöin
toisipuolen nimellisjännite ei saa ylit-
tää 230V.**
- **Laitetta eivät saa käyttää sellaiset hen-
kilöt, joilla on rajoittuneet fyysiset, aisti-
mukselliset tai henkiset kyvyt tai, joilta
puuttuu laitteen käyttämiseen tarvitta-
vaa kokemusta ja/tai tietoa, paitsi jos
heidän turvallisuudestaan vastaava
henkilö valvoo heitä tai on antanut heille
laitteen käyttämiseen tarvittavat ohjeet.**
- **Lapset saavat käyttää laitetta vain, kun
he ovat yli 8 vuotiaita ja ovat turvallisuus-
desta vastaavan henkilön valvonnassa
tai ovat saaneet häneltä opastuksen
laitteen käyttämiseen.**
- **Lapset eivät saa leikkiä laitteen kanssa.**
- **Lapsia on valvottava sen varmistami-
seksi, että he eivät leiki laitteella.**
- **Lapset eivät saa ilman valvontaa suorit-
taa laitteen puhdistus- tai huoltotoimen-
piteitä.**

Varo

- **Vesi, jota tällä laitteella pumpataan, ei
ole juomavettä!**

Edellytykset seisontavakavuudelle

Varo

**Varmista ennen laitteen jokaista käyttämi-
stä tai siihen kohdistuvaa toimenpidettä, että
laite seisoo kantavalla alustalla tukevasi
paikallaan, jotta vältytään laitteen kaatumis-
sen aiheuttamilta onnettomuuksilta tai vau-
rioilta.**

**Kun laite asetetaan vaakasuoralle alustal-
le, sen seisontavakavuus on taattu.**

Käyttö

Asetukset

On/Off-kytkimellä voi kytkeä seuraavat kol-
me käyttötilaa:

	Kytkinasento I/On Jatkuva käyttö
	Kytkinasento 0/Off Off (pois päältä)
	Kytkinasento Auto Automaattikäyttö

Toimintatapa

Automatiikka-käytössä koti- & puutarha-
pumput pitävät paineen järjestelmässä au-
tomaattisesti päällä. Pumppu käynnistyy,
kun paine laskee alle 0,13 MPa (1,3 bar).
Pumppu käy niin kauan kuin läpivirtaus
> on n. 60 l/h. Kun vedenotto lopetetaan,
pumppu siirtyy lyhyen jälkikäynnin jälkeen
Stand-By-tilaan. Järjestelmä on nyt pai-
neellinen. Veden ottaminen ja siitä johtuva
paineen pieneneminen käynnistää pumpun
uudelleen.



EcoLogic-mallit eivät käytä Stand-
By-tilassa energiaa (tehonotto = 0
W).

Laitekuvaus

- 1 Liitântäadapteri G1-pumpuille
 - 2 Liitântäkappale G1 (33,3 mm) imuletkulle (sisääntulo)
 - 3 Täyttöaukko
 - 4 Esisuodatin ja integroitu takaiskuventtiili
 - 5 Kansi
 - 6 2-tie-liitântäadapteri G1-pumpuille
 - 7 Liitântäkappale G1 (33,3 mm) paineletkulle (lähtö)
 - 8 PÄÄLLE-/POIS-kytkin
 - 9 Kaapelisäilö ja verkkoliitântäkaapeli pistokkeella
 - 10 Kaapeliklipsi
 - 11 Virhenäyttö
- A Virhe imupuolella
B Virhe painepuolella

Valmistelu

Kuva 

→ Ruuvaa liitântäadapteri pumpun imuliittimeen (sisääntulo).
Kivistä käsin.

→ Liitä vakuuminkestävä imuletku.

Huomaus

Alkuimuajan lyhentämiseksi, käytä imuletkussa takaisvirtauksen estoventtiiliä. Venttiili estää imuletkun tyhjenemisen käytön jälkeen (katso Lisävarusteet).

Kun on pumpattava hiekkapitoista vettä, suosittelemme ehdottomasti käyttämään lisäksi esisuodatinta (katso Lisävarusteet). Asenna se pumpun imupuolelle imuletkun ja pumpun väliin.

Käytä Kärcherin alkuperäisiä imujohtoja, suodatinkomponentteja ja letkuliitântöjä. Muiden valmistajien rakenneosia käytettäessä pumpattavan nesteiden imemisessä voi ilmetä häiriöitä, etenkin kun käytetään bajonettiliitântäjärjestelmiä.

Kuva 

→ Ruuvaa liitântäadapteri pumpun paineliittimeen (lähtö).
Kivistä käsin.

→ Liitä paineletku.

Suosittelomme puutarhaletkua, jonka vähimmäispituus on 5 m läpimitan ollessa 3/4" tai 15 m läpimitan ollessa 1/2".

Kuva 

2-tie-adapteri mahdollistaa kahden laitteen samanaikaisen käytön (esim. pesukone tai sprinkleri). Sen voi asentaa siten, että käytetään joko molempia sivulla olevia ulostuloja tai sivulla olevaa ulostuloa ja ylhäällä olevaa ulostuloa. Kun käytetään vain yhtä ulostuloa, tarpeettoman ulostulon voi sulkea mukana toimitetulla sulku tulppalla.

Kuva 

→ Kierrä täyttöaukon tulppa irti ja täytä vedellä reunaan asti.

→ Kierrä täyttöaukon tulppa käsin vasteeseen asti.

→ Avaa painejohdossa olevat sulkuventtiilit.

Kiinteä asennus

Kiinteässä asennuksessa pumpun voi ruuvata kiinni soveltuvaan alustapintaan.

Kuva 

→ Vedä kotelon molemmilla puolilla olevat kumijalat ulos ja kierrä niitä.

→ Työnnä kumijalat jälleen koteloon.

→ Ruuvaa kiinni soveltuville ruuveille taasaiseen pintaan.

Kiinteässä asennuksessa on lisäksi suositeltavaa käyttää painepuolella joustavaa komponenttia, kuten esim. joustavaa paineentasausletkua (katso Lisävarusteet).

Sillä on seuraavat edut:

- Enemmän joustavuutta pystytyksessä asennuksessa.
- Melun väheneminen, koska värähtelyt eivät siirry vesijohtoputkiin.
- Pumppu käynnistyy pienien vuotojen esiintyessä harvemmin.

Huomautus

Järjestelmän tyhjentämisen ja paineen pois päästämisen yksinkertaistamiseksi, suosittelemme sulkuhanan asentamista pumpun ja painejohdon väliin.

(ei sisälly toimitukseen)

Kun pumpppua tyhjennetään, veden valumisen painejohdosta voidaan estää sulkeamalla sulkuhana.

Käyttö

- Liitä virtapistoke pistorasiaan.
- Kytke laite päälle PÄÄLLE/POIS -kytkimellä.
- Optimaalinen käyttömukavuus automaattikkaa käytettäessä.

Kuva 

- Alkuihmentäajan lyhentämiseksi, kohota paineletkua n. 1 m.
- odota, kunnes pumpppu alkaa imeä ja pumpppaa vettä tasaisesti

Huomautus

ON/OFF-kytkintä voi käyttää mukavasti myös jalalla.

Varo

Kuivakäynti vahingoittaa pumpppua.

- Älä jätä pumpppua käytön aikana ilman valvontaa.

Huomautus

Automaattikäytössä pumpppu kytkeytyy pois päältä, kun läpivirtausmäärä on < 60 l/tunnissa.

⚠ Huomio

Laite tunnistaa puuttuvan vedentulon. Jos käyttöön otettaessa vettä ei saa imettyä ja pumpattua manuaali-moodissa 4 minuutin tai automaattikka-moodissa 1 minuutin kuluttua, pumpppu kytkeytyy pois päältä. Näytöllä palaa LED „Virhe imupuolella“.

Käytön lopetus

- Kytke laite pois päältä PÄÄLLE/POIS PÄÄLTÄ -katkaisijalla.
- Vedä virtapistoke irti pistorasiasta.

Hoito, huolto

⚠ Vaara

Ennen kaikkia hoito- ja huoltotöitä laite on kytkettävä pois päältä ja vedettävä virtapistoke irti.

Hoito

Avaa ja sulje liitetyt sulkuventtiilit paineen alentamiseksi. Järjestelmä on paineeton.

- jos pumpattavassa on ollut lisäaineita, huuhtele pumpppu käytön jälkeen sisältä puhtaalla vedellä.

Tarkasta esisuodatin säännöllisesti likaantumien varalta. Kun näkyviä likaantumia ilmenee, toimi seuraavasti:

Kuva 

- Kierrä täyttöaukon tulppa irti.
- Irrota esisuodatin ja integroitu takaiskuventtiili ja puhdista ne juoksevalla vedellä.

Kuva 

- Huomioi esisuodatinta (takaiskuventtiilillä) täyttöaukkoon asennettaessa oikea asennuspositio (syvennys).

Huolto

Laitetta ei tarvitse huoltaa.

Kuljetus

Varo

Onnettomuuksien tai vammojen välttämiseksi, huomioi laitetta kuljettaessa sen paino (katso Tekniset tiedot).

Kuljetus käsin

- Nosta ja kanno laitetta kantokahvasta.

Varo

Irtonainen kaapeli aiheuttaa kompastumisvaaran!

- Kelaä kaapeli kaapelipidikkeeseen ja varmista kaapeliklipsillä.

Kuljetus ajoneuvoissa

- Varmista laite siirtymisen ja kaatumisen varalta.

Säilytys

Varo

Onnettomuuksien tai vammojen välttämiseksi, huomioi säilytyspaikkaa valittaessa laitteen paino (katso Tekniset tiedot).

Laitteen säilytys

→ Tee laite paineettomaksi avaamalla painepuolen vedenotto (esim. avaamalla vesihana).

- Tyhjennä letkut.
- Poista imu- ja paineletku.

Kuva

- Kierrä täyttöaukon tulppa irti.
- Irrota esisuodatin ja integroitu takaiskuventtiili ja puhdista ne juoksevilla vedellä.
- Pyhjennä pumppu täyttöaukosta ympäri kääntämällä.
- Säilytä laitetta paikassa, jonka lämpötila ei laske nollan alapuolelle.

Erikoisvarusteet

Seuraavassa lueteltujen erikoisvarusteiden kuvat löydät tämän käyttöohjeen sivulta 4.

6.997-344.0	Pumppuesisuodatin, suuri (läpivirtaus maks. 6000 l/h)	Pumppuesisuodatin kaikille tavallisille pumpuille, joissa ei ole integroitua suodatinta. Suojaa pumpua suurilta likahiukkasilta ja hiekalta. Hienosuodatin voidaan pestä. Pumpuille, joissa on G1 (33,3 mm) liitäntäkierre.
6.997-350.0	Imusarja 3,5 m, 3/4"	Täysin liitäntävalmis, vakuuminkestävä spiraaliletku imusuodattimella ja takaisinvirtauksen estuventtiilillä. Käytettävissä myös imuletkun pidennyksenä. Pumpuille, joissa on G1 (33,3 mm) liitäntäkierre.
6.997-349.0	Imusarja 7,0 m, 3/4"	
6.997-348.0	Imuletku 3,5 m, 3/4"	Täysin liitäntävalmis, vakuuminkestävä spiraaliletku kiinnitettäväksi suoraan pumppuihin. Imusarjan pidentämiseen tai käytettäväksi imusuodattimen kanssa. Pumpuille, joissa on G1 (33,3 mm) liitäntäkierre.
6.997-359.0	Pumpun liitäntäkapale G1 (33,3 mm) sekä takaiskuventtiili	Pumpussa oleva liitin vakuuminkestäville letkuille. Pumpuille, joissa on G1 (33,3 mm) liitäntäkierre ja 3/4" sekä 1" letkut, sisältää hattumutterin, letkukiristimen, tasotivisteen ja takaiskuventtiilin.
6.997-347.0	Vakuuminkestävä spiraaliletku, metri-tavara, 25 m, 3/4"	Vakuuminkestävä spiraaliletku. Metritavara leikattavaksi haluttuihin letkupituuksiin. Kun letkuun yhdistetään Kärcher-liittimet ja Kärcher-imusuodatin, sitä voidaan käyttää yksilöllisenä imusarjana.
6.997-346.0	Vakuuminkestävä spiraaliletku, metri-tavara, 25 m, 1"	

6.997-345.0	Imusuodatin Basic 3/4" (19mm)	Liitettäväksi metritavarana saatavaan imuletkuun. Takaisinvirtauksen estoventtiili estää pumpatun veden virtaamisen takaisin ja lyhentää siten veden alkuimentään tarvittavaa aikaa. Sisältää letkunkiristimen.
6.997-342.0	Imusuodatin takaisinvirtauksen estoventtiilillä, Basic, 1"	
6.997-341.0	Imusuodatin paluuvirtausestimellä, Premium	Liitettäväksi metritavara-imuletkuun. Takaisinvirtaus-stop estää pumpatun veden virtaamisen takaisin ja lyhentää siten veden alkuimentään tarvittavaa aikaa. Luja metalli-muovi -rakenne Sopii 3/4" (19mm) ja 1"(25,4mm) letkuille. Sisältää letkunkiristimen.
6.997-360.0	Imuletku putkijohdoille 0,5 m, 3/4"	Vakuuminkestävä letku melun vaimentamiseen kiinteässä putkiasennuksessa. 1"(25,4mm) letku molemminpuolisilla G1(33,3mm) liitinkierteillä. Huomio: Imuletkua ei saa käyttää paineletkuna.
2.645-007.0/ 2.645-066.0	G1-hanaliitäntä G3/4-supistekappaleella	Erytisen vankka hanaliitäntä. Supistekappale mahdollistaa 2 erikokoisen kierteen liittämisen.
6.997-340.0	Liitinsarja Premium	Tarkoitettu 3/4" (19 mm) vesiletkujen liittämiseen pumppuihin, joissa on G1 (33,3 mm) liitinkierre. Veden suuremmalle läpivirtausmäärälle.
2.645-193.0/ 2.645-203.0	Universal-letkuliitin Plus, 1/2", 5/8" ja 3/4" -letkuille	Pehmomuoviset kahvasyvennykset helppoa käsittelyä varten. Universaalisesti käytävissä kaikille yleisille puutarhaletkuille.
2.645-148.0	Letku PrimoFlex plus, 25 m, 3/4"	Ftalaattivapaa 3/4"-puutarhaletku pumpun liittämiseksi vedenkäyttölaitteeseen.
6.997-417.0	Paineentasausletku 3/4" (19mm), 1m	Liitäntäletku paineen alentamiseen talon vesiasennuksessa. Pumpun liitäntään kiinteisiin putkistojärjestelmiin. Lisäksi letkussa oleva sisäinen varaussäiliö estää pumpun usein toistuvan päälle- ja poiskytkennän. G1 (33,3 mm) -liitäntäkierre.

Häiriöapu

Huomio

Vaaratilanteiden eliminoimiseksi, vain valtuutettu asiakaspalvelupiste saa korjata koneen ja vaihtaa sen varaosat.

Virtapistoke on vedettävä irti pistorasiasta ennen kaikkia laitteeseen kohdistuvia töitä.

Häiriö	Syy	Korjaus
Pumppu ei käy tai ei pumpppaa	Pumpussa on ilmaa	katso kohdan "Valmistelu" kuvia A ... D ja kohtaa "Käyttö"
	Imuletku on tukkeutunut	Kytke pumppu pois päältä, vedä verkko-pistoke irti pistorasiasta ja puhdista imu-alue.
	Esisuodatin on likaantunut.	Kytke pumppu pois päältä, vedä verkko-pistoke irti pistorasiasta, anna pumpun jäähtyä, puhdista imualue, estä kuivakäynti Poista esisuodatin ja takaiskuventtiili ja puhdista ne juoksevassa vedessä, huuhte- le tarvittaessa täyttöaukon pohjalla olevat likajäämät pois täyttöaukon kautta. Käynnistä uudelleen kytkemällä pumppu jälleen päälle.
	Imuletku tai liitäntäadapteri ei ole oikein kiinnitetty tai kunnollisesti kiristetty.	Tarkasta ennen kokoamista, että tiivistet ovat paikallaan ja istuvat oikein. Kiristä käsin imuletku ja liitäntäadapteri.
Pumppu ei käynnisty tai se se pysähtyy äkillisesti käytön aikana	Virransyöttö on katkenut	Tarkasta sulakkeet ja sähköliitännät
	Esisuodatin on likaantunut.	Poista esisuodatin ja takaiskuventtiili ja puhdista ne juoksevassa vedessä, huuhte- le tarvittaessa täyttöaukon pohjalla olevat likajäämät pois täyttöaukon kautta.
	Laite on automaattika- moodissa. Paine järjestelmässä > 1,3 bar.	Pumppu kytkeytyy automaattisesti uudel- leen päälle, kun paine järjestelmässä las- kee alle 1,3 bar. Automaattikäytössä laite ei käynnisty poiskytkennän ja uudelleen päällekytken- nän jälkeen, jos sisäinen paine on yli 1,3 bar.

Häiriö	Syy	Korjaus
Pumppu pysähtyy, LEDiin „Virhe imupuolella“ tulee valo.	Virhe imupuolella, ei läpivirtausta, painetta ei muodostu	Kytke pumppu pois päältä ja vedä verkko-pistoke irti pistorasiasta. Poista esisuodatin ja takaiskuventtiili ja puhdista ne juoksevassa vedessä, huuhte- le tarvittaessa täyttöaukon pohjalla olevat likajäämät pois täyttöaukon kautta. Käynnistä uudelleen kytkemällä pumppu jälleen päälle.
		Tarkasta imupuolen liittimien tiiviys. Käynnistä uudelleen kytkemällä pumppu jälleen päälle.
		Tarkasta, onko imusäiliössä (esim. vesi- säiliössä) riittävästi vettä.
	Läpivirtaus hyvin vähäi- nen -> kuivakäynnines- tin on kytkenyt pumpun pois päältä.	Tarkasta, onko imusäiliössä (esim. vesi- säiliössä) riittävästi vettä.
Automaattikäyttö: Pumppu pysähtyy, LEDiin „Virhe paine- puolella“ tulee valo.	Virhe painepuolella, pumppu käynnistyy ja pysähtyy usein vuodois- ta johtuen.	Tarkasta painepuolen tiiviys ja poista vuo- tokohdat (tiputtava vesihana). Käynnistä uudelleen kytkemällä pumppu jälleen päälle.
	Virhe painepuolella. Paine on liian pieni pum- pun poiskykeytymisen jälkeen, laite käynnistyy heti uudelleen ja kytkey- tyy siksi usein päälle ja pois päältä.	Painepuolella ei ole riittävästi elastista tila- vuutta. Suosittelemme puutarhaletkua, jonka vä- himmäispituus on 5 m läpimitan ollessa 3/ 4" tai 15 m läpimitan ollessa 1/2". Asenna kiinteissä asennuksissa pumpun ja putkituksen väliin paineentasausletku. Käynnistä uudelleen kytkemällä pumppu jälleen päälle.
Jatkuva käyttö: Pumppu pysähtyy, LEDiin „Virhe paine- puolella“ tulee valo.	Laite käy vähintään neljä minuuttia, vaikka paine- puolen lähtö (esim. vesi- hana) on suljettu. Ylikuumenemissuoja kytkee laitteen pois pääl- tä.	Vedä verkkopistoke irti. Tee laite paineettomaksi avaamalla paine- puolelle liitetyn vedenottolaitteen liitin. Käynnistä uudelleen kytkemällä pumppu jälleen päälle.

Häiriö	Syy	Korjaus
Pumppausteho laskee tai on liian pieni	Imuletku on tukkeutunut	Kytke pumppu pois päältä, vedä verkko-pistoke irti pistorasiasta ja puhdista imu-alue.
	Esisuodatin on likaantunut.	Poista esisuodatin ja takaiskuventtiili ja puhdista ne juoksevassa vedessä, huuhte-tele tarvittaessa täyttöaukon pohjalla olevat likajäämät pois täyttöaukon kautta.
	Imupuoli ei ole tiivis	Tarkasta koko imupuolen tiiviys.
	Pumpun pumppausteho riippuu pumppauskorkeudesta ja pumppuun liitetyistä oheislaitteista	Huomioi maksimi pumppauskorkeus, katso teksiset tiedot, valitse tarvittaessa letkulle toinen läpimitta ja toinen pituus.
	Painepuolen poikkileikkaus liian ahdas, esim. venttiili/kuulahan ei ole täysin avattu.	Avaa venttiili/kuulahan kokonaan.
	Painepuolen letku nurjahtanut.	Poista nurjahduskohdat letkusta.

Kärcher-toimipaikka vastaa mielellään kysymyksiisi ja auttaa mahdollisissa häiriötilanteissa. Osoite, katso takasivua.

Käyttöohjeet

	Kastelu	Kotitalouskäyttö	Kastelu & Kotitalouskäyttö
BP 3 Home & Garden	500 m ² max.	8 henkilöä maks.	300 m ² + 4 henkilöä maks.
BP 4 Home & Garden ecologic	800 m ² max.	10 henkilöä maks.	600 m ² + 4 henkilöä maks.
BP 5 Home & Garden	1000 m ² max.	12 henkilöä maks.	800 m ² + 4 henkilöä maks.
BP 7 Home & Garden ecologic	1200 m ² max.	12 henkilöä maks.	900 m ² + 4 henkilöä maks.

Tekniset tiedot

		BP 3 Home & Garden	BP 4 Home & Garden ecologic	BP 5 Home & Garden	BP 7 Home & Garden ecologic
Jännite	V	230 - 240	230 - 240	230 - 240	230 - 240
Taajuus	Hz	50	50	50	50
Teho P _{nenn}	W	800	950	1000	1200
Maks. pumppausmäärä*	l/h	3300	3800	6000	6000
Maks. alkuimukorkeus	m	8	8	8	8
Maks. paine	MPa (bar)	0,40 (4,0)	0,45 (4,5)	0,48 (4,8)	0,60 (6,0)
Maks. pumppauskorkeus	m	40	45	48	60
Pumpattavien epäpuhtauksien maks. raekoko	mm	1	1	1	1
Pumpputyyppi		Jet	Jet	4-portainen	5-portainen
Mitatut arvot EN ISO 20361 mukaisesti					
Äänenpainetaso L _{pA}	dB(A)	61	63	61	61
Äänitehon taso L _{WA} taattu	dB(A)	76	78	77	76
Paino (ilman varusteita)	kg	10,3	10,6	12,5	13,0
LED luokka 1 EN 60825-1 mukaan					

Oikeus teknisiin muutoksiin pidätetään!

*Maks. pumppausmäärä lasketaan ilman käytössä olevaa takaiskuventtiiliä.

BP HOME & GARDEN

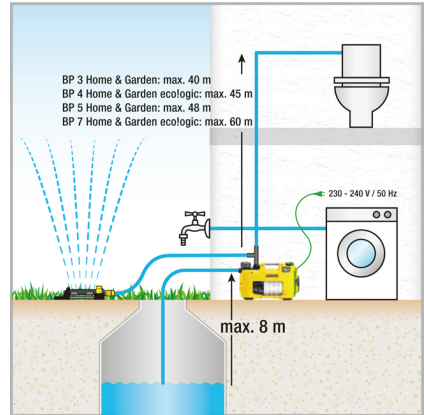
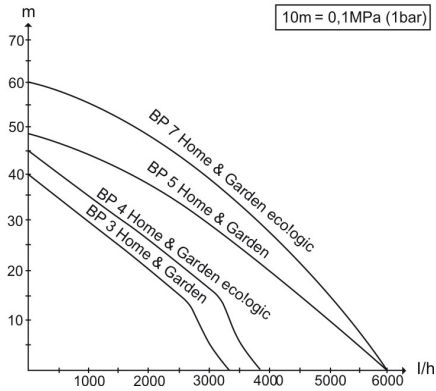

- Mahdollinen pumppausmäärä on sitä suurempi,
- mitä pienempi imu- ja pumppauskorkeudet ovat.
 - mitä suurempi käytettyjen letkujen halkaisijat ovat.
 - mitä lyhyemmät käytetyt letkut ovat.
 - mitä vähemmän painehäviötä liitetty varuste aiheuttaa.

EU- standardinmukaisuustodistus

Vakuutamme, että alla mainitut tuotteet vastaavat suunnittelultaan ja rakenteeltaan sekä valmistustavaltaan EU-direktiivien asianomaisia turvallisuus- ja terveysvaatimuksia. Jos tuotteeseen/tuotteisiin tehdään muutoksia, joista ei ole sovittu kanssamme, tämä vakuutus ei ole enää voimassa.

Tuote: Pumppu

Tyyppi: 1.645-xxx

Yksiselitteiset EU-direktiivit

2006/95/EY

2004/108/EY

2000/14/EY

2011/65/EU

Sovelletut harmonisoidut standardit

EN 55014–1: 2006+A1: 2009+A2: 2011

EN 55014–2: 1997+A1: 2001+A2: 2008

EN 60335–1

EN 60335–2–41

EN 61000–3–2: 2006+A1: 2009+A2: 2009

EN 61000–3–3: 2008

EN 62233: 2008

EN 50581

Sovellettu yhdenmukaisuuden analysointimenetelmä

2000/14/EY: Liite V

BP3 G, BP3 G Set +, BP3 H&G

Mitattu: 73

Taattu: 76

BP4 H&G eco

Mitattu: 75

Taattu: 78

BP5 H&G

Mitattu: 74

Taattu: 77

BP7 H&G eco

Mitattu: 73

Taattu: 76

Dokumentointivaltuutettu:

S. Reiser

Alfred Kärcher GmbH & Co. KG

Alfred-Kärcher-Str. 28 - 40

71364 Winnenden (Germany)

Puh.: +49 7195 14-0

Faksi: +49 7195 14-2212

Allekirjoittaneet toimivat yrityksen johton puolesta ja sen valtuuttamina.



H. Jenner
CEO



S. Reiser
Head of Approbation

Оглавление

Общие указания	RU . . . 1
Указания по технике безопасности	RU . . . 2
Управление	RU . . . 4
Уход, техническое обслуживание	RU . . . 7
Транспортировка	RU . . . 7
Хранение	RU . . . 7
Специальные принадлежности	RU . . . 8
Помощь в случае неполадок	RU . . 10
Указания по применению	RU . . 12
Технические данные	RU . . 13
Заявление о соответствии EC RU	RU . . 15

Общие указания

Уважаемый покупатель!



Перед первым применением вашего прибора прочитайте эту инструкцию по эксплуатации и действуйте соответственно. Сохраните эту инструкцию по эксплуатации для дальнейшего пользования или для следующего владельца.

Использование по назначению

Данный прибор разработан для личного использования и не рассчитан на требования для профессионального применения.

Изготовитель не несет ответственности за возможные убытки, которые возникли по причине использования не по назначению или вследствие неправильного обслуживания.

Устройство предназначено в первую очередь для применения в доме и саду. Домовые и садовые насосы автоматически включаются и выключаются в зависимости от потребностей в воде. Поэтому они подходят как для применения в саду, так и в домашних условиях. Вы можете использовать их в домашних

условиях для подачи воды к стиральным машинам или сливу туалета, например, в сочетании с цистерной. Кроме того, в насосе создается постоянное рабочее давление, благодаря чему его можно использовать для создания надежной системы орошения садов.

Внимание!

При использовании насоса в качестве бустерного максимально допустимое давление со стороны всасывания не должно превышать 6 бар. Давление на входе в насос и давление создаваемое насосом суммируются.

Пример

Давление в водопроводном кране = 1 бар и макс. давление BP 3 Home & Garden = 4,0 бар в сумме дает общее давление 5,0 бар.

Допустимые для перекачки жидкости:

- Техническая вода
- Колодезная вода
- Родниковая вода
- Дождевая вода
- Вода в ванной (при условии соответствующей дозировки добавок)

⚠ Предупреждение

Не должен использоваться для подачи едких, легковоспламеняющихся или взрывоопасных материалов (например, бензин, керосин, нитрорастворитель), жира, масла, морской воды и канализационных стоков и заиленной воды, имеющих меньшую текучесть чем вода. Температура перекачиваемой жидкости не должна превышать 35°C. Устройство не предназначено для непрерывной работы насоса (например, подъемное устройство, фонтанный насос).

Охрана окружающей среды



Упаковочные материалы пригодны для вторичной обработки. Поэтому не выбрасывайте упаковку вместе с домашними отходами, а сдайте ее в один из пунктов приема вторичного сырья.



Старые приборы содержат ценные перерабатываемые материалы, подлежащие передаче в пункты приемки вторичного сырья. Поэтому утилизируйте старые приборы через соответствующие системы приемки отходов.

Инструкции по применению компонентов (REACH)

Актуальные сведения о компонентах приведены на веб-узле по следующему адресу:

www.kaercher.com/REACH

Гарантия

В каждой стране действуют соответственно гарантийные условия, изданные уполномоченной организацией сбыта нашей продукции в данной стране. Возможные неисправности прибора в течение гарантийного срока мы устраняем бесплатно, если причина заключается в дефектах материалов или ошибках при изготовлении. В случае возникновения претензий в течение гарантийного срока просьба обращаться, имея при себе чек о покупке, в торговую организацию, продавшую вам прибор или в ближайшую уполномоченную службу сервисного обслуживания.

Дата выпуска отображается на заводской табличке в закодированном виде. При этом отдельные цифры имеют следующее значение::

Пример: 30190
3 год выпуска
0 столетие выпуска
1 десятилетие выпуска
9 вторая цифра месяца выпуска
0 первая цифра месяца выпуска

Таким образом, в данном примере код 30190 означает дату выпуска 09 / (2) 013.

Символы в руководстве по эксплуатации

Опасность

Указание относительно непосредственно грозящей опасности, которая приводит к тяжелым увечьям или к смерти.

Предупреждение

Указание относительно возможной потенциально опасной ситуации, которая может привести к тяжелым увечьям или к смерти.

Внимание!

Указание относительно возможной потенциально опасной ситуации, которая может привести к легким травмам или повлечь материальный ущерб.

Указания по технике безопасности

Опасность для жизни

При несоблюдении указаний по технике безопасности существует опасность для жизни от электрического тока!

- *Перед началом работы с прибором проверять сетевой шнур и штепсельную вилку на наличие повреждений. Поврежденный сетевой шнур должен быть незамедлительно заменен уполномоченной службой сервисного обслуживания/специалистом-электриком.*
- *Все электрические штепсельные соединения должны находиться в защищенном от затопления месте.*
- *Неподходящие электрические удлинители могут представлять опасность. Вне помещений следует использовать только допущенные для использования и соответственно маркированные электрические удлинители с достаточным поперечным сечением провода.*
- *Сетевая вилка и соединительный элемент удлинителя должны быть герметичными и не находиться в воде. Соединительный элемент в дальнейшем не должен касаться пола. Рекомендуется использовать кабельные барабаны, которые обеспечивают размещение розеток не менее, чем в 60 мм от пола.*
- *Не используйте сетевой кабель питания для транспортировки или фиксации прибора.*
- *При отсоединении прибора от сети питания необходимо тянуть за штепсельную вилку, а не за кабель.*
- *Следите за тем, чтобы сетевой кабель не защемлялся и не терся об острые края.*
- *Устанавливать устройство в стойком и защищенном от перелива положении.*
- *Не эксплуатировать прибор продолжительное время во время дождя или при влажной погоде.*
- *Напряжение, указанное в заводской табличке, должно соответствовать напряжению источника тока.*
- *Во избежание опасности, ремонт и установку запасных деталей должны выполнять только авторизованные сервисные центры.*
- *При отсутствии подачи воды или при закрытом клапане вода может нагреваться в насосе и причинить ожог!*
- *Эксплуатировать насос в этом рабочем состоянии на протяжении макс. 3 минут.*
- *Нельзя использовать насос как погружной насос.*
- *При использовании насоса вблизи плавательных бассейнов, садовых прудов или фонтанов соблюдать минимальное расстояние 2 м и защитить прибор от соскальзывания в воду.*
- *Следить за электрическими защитными устройствами:*
- *Использовать погружные насосы вблизи бассейнов, садовых прудов и фонтанов только с автоматом защиты от тока утечки с номинальным током утечки 30 мА. Если в бассейне или садовом пруду находятся люди, запрещается использовать насос.*
- *Из соображений безопасности, мы рекомендуем использовать устройство с автоматом защиты от тока утечки (утечки 30 мА).*
- *Электрические соединения должны выполняться только электриком. Следует обязательно соблюдать национальные требования!*
- ***В Австрии*** насосы для использования в бассейнах и садовых прудах, оборудованные фиксированным соединительным трубопроводом, согласно ÖVE V/EN 60555 часть 1 - 3, должны получать электропитание от одобренного ÖVE разделительного трансформатора, причем номинальное напряжение не должно превышать 230В.

- Данное устройство не предназначено для использования людьми с ограниченными физическими, сенсорными или умственными возможностями, а также лиц с отсутствием опыта и/или отсутствием необходимых знаний, за исключением случаев, когда они находятся под надзором ответственного за безопасность лица или получают от него указания по применению устройства, а также осознают вытекающие отсюда риски.
- Допускается применение устройства детьми, достигшими 8-летнего возраста и находящимися под присмотром лица, ответственного за их безопасность, или получившими инструкции о применении устройства от такого лица, а также осознающими вытекающие отсюда риски.
- Не разрешайте детям играть с устройством.
- Следить за тем, чтобы дети не играли с устройством.
- Не разрешайте детям проводить очистку и обслуживание устройства без присмотра.

Внимание!

- Вода, которую подает данное устройство, не является питьевой!

Условия для обеспечения устойчивости

Внимание!



Перед выполнением любых действий с устройством или у устройства необходимо обеспечить устойчивость во избежание несчастных случаев или повреждений в результате опрокидывания устройства.

Устойчивость прибора гарантирована только в том случае, если он установлен на ровной поверхности.

Управление

Настройки

С помощью переключателя ВКЛ/ВЫКЛ можно выбрать один из трех режимов работы:

	Положение переключателя I/On Непрерывный режим
	Положение переключателя 0/Off Выключение
	Положение переключателя Auto Автоматический режим работы

Способ функционирования

В автоматическом режиме садово- & бытовые насосы поддерживают давление в системе. Если давление опускается ниже прикл. 0,13 МПа (1,3 бар), насос снова запускается. Насос работает пока поток составляет > ок. 60 л/ч. Если разбор воды прекращается, спустя непродолжительное инерционное время насос переходит в состояние ожидания. Теперь система находится под давлением. При разборе воды и результирующем падении давления насос снова запускается.



Модели e:logic в состоянии ожидания не потребляют электроэнергию (потребляемая мощность = 0 Вт).

Описание прибора

- 1 Соединительный адаптер для насосов G1
 - 2 Подключение G1 (33,3 мм), всасывающий трубопровод (вход)
 - 3 Заливной патрубок
 - 4 Фильтр предварительной очистки и встроенный обратный клапан
 - 5 Крышка
 - 6 2-х ходовой соединительный адаптер для насосов G1
 - 7 Подключение G1 (33,3 мм), напорный трубопровод (выход)
 - 8 Переключатель ВКЛ/ВЫКЛ
 - 9 Место для хранения кабеля и сетевой шнур со штепсельным разъемом
 - 10 Зажим для кабеля
 - 11 Индикация неисправностей
- A Неисправность на стороне всасывания
B Неисправность на стороне давления

Подготовка

Рисунок **A**

- ➔ Привинтить соединительный адаптер ко всасывающему элементу насоса (вход).
Затянуть вручную.
- ➔ Подключить вакуум-плотный всасывающий шланг.

Указание

Для сокращения времени повторного всасывания следует применять всасывающий шланг с системой остановки обратного потока. Это предотвращает опорожнение всасывающего шланга после его использования (см. принадлежности).

При возникновении необходимости в перекачке запесоченной воды нами настоятельно рекомендуется использование дополнительного фильтра грубой очистки (см. "Специальные принадлежности"). Смонтировать его на стороне всасывания насоса, между всасывающим шлангом и насосом.

Использовать оригинальные всасывающие трубопроводы, элементы фильтров

и элементы подключения шлангов производства Kärcher. При применении деталей других производителей может произойти сбой при всасывании перекачиваемой жидкости, в частности, при применении штыковых систем соединения.

Рисунок **B**

- ➔ Привинтить соединительный адаптер к напорному патрубку насоса (выход).
Затянуть вручную.
- ➔ Подключить напорный трубопровод. Рекомендуется садовый шланг минимальной длины 5 м с диаметром 3/4 дюйма или 15 м с диаметром 1/2 дюйма.

Рисунок **C**

2-х ходовой адаптер позволяет осуществлять одновременную работу двух устройств (напр., стиральной машины или сплинкера). Он может быть установлен таким образом, чтобы использовались оба выхода на боковой стороне или один выход на боковой стороне, а другой - вверх. При использовании только одного выхода можно закрыть второй, не используемый выход, приложенным колпачком.

Рисунок **D**

- ➔ Отвинтить крышку заливного патрубка и залить воду до краев.
- ➔ Привинтить крышку заливного патрубка вручную до упора.
- ➔ Открыть имеющиеся запорные клапаны напорного трубопровода.

Стационарный монтаж

При стационарном монтаже насос можно привинтить к подходящей поверхности.

Рисунок **E**

- ➔ Вытянуть резиновые ножки с обеих сторон корпуса устройства и повернуть.
- ➔ Установить резиновые ножки обратно в корпус.
- ➔ Закрепить подходящими винтами на плоской поверхности.

Для стационарной установки на стороне давления рекомендуется также применение гибких компонентов, напр., гибкий шланг для выравнивания давления (см. "Дополнительные принадлежности"). У данного варианта имеются следующие преимущества:

- Большая гибкость при установке и монтаже.
- Снижение шума, поскольку вибрации не распространяются на трубопроводы.
- При незначительных утечках насос включается реже.

Указание

Чтобы упростить позднейшую откачку и снижение давления в системе, рекомендуем осуществить монтаж запорного крана между насосом и напорным трубопроводом.

(не входит в комплект поставки)

При откачке воды из насоса путем закрытия запорного крана можно не допустить вытекание воды из напорного трубопровода.

Эксплуатация прибора

- Вставить сетевую штепсельную вилку в розетку.
- Включить аппарат с помощью переключателя Вкл./Выкл.
- Оптимальный комфорт при работе в автоматическом режиме.

Рисунок 

- С целью сокращения времени всасывания следует приподнять напорный шланг приibl. на 1 м.
- Подождать, пока насос не будет всасывать и равномерно качать.

Указание

Выключателем ВКЛ/ВКЛ также можно удобно управлять с помощью ноги.

Внимание!

Сухой ход может повредить насос.

- *Не оставлять работающий насос без присмотра.*

Указание

В автоматическом режиме насос отключается при количестве протекающей жидкости < 60 л/ч.

Внимание

Устройство определяет отсутствие подачи воды. Если при вводе в эксплуатацию в ручном режиме в течение 4 минут или в автоматическом режиме в течение 1 минуты не производится всасывание и транспортировка воды, то насос выключается. На дисплее загорается светодиод "Неисправность на стороне всасывания".

Окончание работы

- Выключить аппарат выключателем Вкл./Выкл.
- Вытащите штепсельную вилку из розетки.

Уход, техническое обслуживание

⚠ Опасность

При проведении любых работ по уходу и техническому обслуживанию прибор следует выключить, а сетевой шнур - вынуть из розетки.

Уход

Открыть подключенный запорный клапан для сброса давления и снова закрыть.

Давление в системе отсутствует.

→ При подачи воды с добавками после каждого использования полоскать насос чистой водой.

Регулярно проверять предварительный фильтр на наличие загрязнений. В случае видимых загрязнений действовать следующим образом:

Рисунок **6**

→ Открутить крышку на патрубке заполнения.

→ Удалить фильтр грубой очистки и встроенный обратный клапан, затем промыть их проточной водой.

Рисунок **7**

→ При установке фильтра предварительной очистки (с обратным клапаном) в заливной патрубке следует соблюдать правильное монтажное положение (выемка).

Техническое обслуживание

Аппарат не нуждается в профилактическом обслуживании.

Транспортировка

Внимание!

Во избежание несчастных случаев или травмирования, при транспортировке необходимо принять во внимание вес устройства (см. раздел "Технические данные").

Транспортировка вручную

→ Высоко поднять прибор за ручку и перенести.

Внимание!

Опасность спотыкания о незакрепленные кабели!

→ Обмотать кабель вокруг держателя и закрепить зажимом.

Транспортировка на транспортных средствах

→ Зафиксировать прибор от смещения и опрокидывания.

Хранение

Внимание!

Во избежание несчастных случаев или травмирования, при выборе места хранения необходимо принять во внимание вес устройства (см. раздел "Технические данные").

Хранение прибора

→ Сбросить давление устройства путем открытия водозабора, подключенного к стороне давления (напр., открыть водопроводный кран).

→ Опорожнить шланги.

→ Извлечь всасывающий и напорный трубопровод.

Рисунок **8**

→ Открутить крышку на патрубке заполнения.

→ Удалить фильтр грубой очистки и встроенный обратный клапан, затем промыть их проточной водой.

→ Опорожнить насос через заливной патрубок путем вращения.

→ Прибор следует хранить в защищенном от мороза помещении.

Специальные принадлежности

Изображения указанных далее специальных принадлежностей вы найдете на странице 4 данного руководства.

6.997-344.0	Фильтр предварительной очистки насоса, большой (расход до 6000 л/ч)	Фильтр грубой очистки насоса для всех распространенных моделей насосов без встроенного фильтра. Для защиты насосов от крупных частиц грязи или песка. Фильтр тонкой очистки можно мыть. Для насосов с соединительной резьбой G1 (33,3 мм).
6.997-350.0	Всасывающая гарнитура 3,5 м, 3/4"	Полностью готовый к подключению, вакуум-плотный спиральный шланг со всасывающим фильтром и системой остановки обратного потока. Также применяется в качестве удлинителя всасывающего шланга. Для насосов с соединительной резьбой G1 (33,3 мм).
6.997-349.0	Всасывающая гарнитура 7,0 м, 3/4"	
6.997-348.0	Всасывающий шланг 3,5 м, 3/4"	Полностью готовый к подключению, вакуум-плотный спиральный шланг для прямого подключения к насосам. Для удлинения всасывающей гарнитуры или для использования со всасывающими фильтрами. Для насосов с соединительной резьбой G1 (33,3 мм).
6.997-359.0	Соединительная деталь насоса G1 (33,3 мм), включ. Обратный клапан	Вакуум-плотное подключение шланга к насосу. Для насосов с соединительной резьбой G1 (33,3 мм) и шлангами диаметром 3/4" и 1", включая накидную гайку, шланговый хомут, плоское уплотнение и обратный клапан.
6.997-347.0	Вакуум-плотный спиральный шланг, продающийся на метры, 25 м, 3/4"	Вакуум-плотный спиральный шланг. Продается на метры, для нарезки отдельных шлангов необходимой длины. В сочетании с соединительными деталями Kärcher и всасывающим фильтром Kärcher применяется в качестве отдельной всасывающей гарнитуры.
6.997-346.0	Вакуум-плотный спиральный шланг, продающийся на метры, 25 м, 1"	
6.997-345.0	Всасывающий фильтр Basic 3/4" (19мм)	Для подключения к всасывающему шлангу, продающемуся на метры. Система остановки обратного потока препятствует возврату перекачиваемой воды и вследствие этого уменьшает время повторного всасывания. Включая клемму шланга.
6.997-342.0	Всасывающий фильтр с системой остановки обратного потока, Basic, 1"	

6.997-341.0	Всасывающий фильтр с системой остановки обратного потока, Premium	Для подключения к всасывающему шлангу, продающемуся на метры. Система остановки обратного потока препятствует возврату перекачиваемой воды и вследствие этого уменьшает время повторного всасывания. Прочное металлопластиковое исполнение. Подходит для шлангов 3/4" (19мм) и 1"(25,4мм). Включая клемму шланга.
6.997-360.0	Всасывающий шланг для трубопроводов 0,5 м, 3/4"	Вакуум-плотный шланг для уменьшения шума при фиксированной установке. 1"(25,4 мм) шланг с двухсторонней соединительной резьбой G1(33,3 мм). Внимание: Всасывающий шланг нельзя использовать как напорный шланг.
2.645-007.0/ 2.645-066.0	Резьбонарезной патрон G1 с переходником G3/4	Особо прочный резьбонарезной патрон. Переходник позволяет подключить насадки для 2 размеров резьбы.
6.997-340.0	Комплект для подключения Premium	Для подключения к 3/4" (19 мм) резиновым шлангам в насосах с соединительной резьбой G1 (33,3 мм). Для повышенной утечки воды.
2.645-193.0/ 2.645-203.0	Универсальное шланговое соединение Plus, для шлангов диаметром 1/2", 5/8" и 3/4"	Захватные пазы из мягкого пластика облегчают эксплуатацию. Универсальное устройство для всех распространенных типов садовых шлангов.
2.645-148.0	Шланг PrimoFlex plus, 25 м, 3/4"	Садовый шланг из безфталатового материала диаметром 3/4" для соединения насоса с устройством для нанесения разжиженных материалов.
6.997-417.0	Гибкий шланг для выравнивания давления 3/4" (19mm), 1m	Соединительный шланг для выравнивания давления в установках бытового водоснабжения. Для подключения насоса к неподвижным системам трубопроводов. Кроме того, внутренний объем шланга является достаточным для предотвращения частого включения насоса. Соединительная резьба G1 (33,3 мм).

Помощь в случае неполадок

⚠ Внимание

Во избежание опасности, ремонт и установку запасных деталей должны выполнять только авторизированные сервисные центры.

Перед проведением любых работ по обслуживанию устройство следует выключить и извлечь штепсельную вилку из розетки.

Неполадка	Причина	Способ устранения
Насос работает, но не перекачивает.	Воздух в насосе	См. главу "Подготовка", рис. A-D и главу "Эксплуатация"
	Закупорен всасывающий трубопровод	Выключить насос, вытянуть сетевую вилку и прочистить область всасывания.
	Фильтр предварительной очистки загрязнен.	Выключить насос, вытянуть сетевую вилку, дать насосу остыть, прочистить область всасывания, избегать сухого хода. Снять фильтр грубой очистки и обратный клапан, промыть под проточной водой, при необходимости удалить остатки грязи со дна заливного патрубка через заливное отверстие. Повторный запуск посредством повторного включения насоса.
	Всасывающий шланг или соединительный адаптер неправильно или не до конца завинчен.	Перед сборкой проверить наличие и правильность установки уплотнений. Плотно затянуть всасывающий шланг или соединительный адаптер вручную.
Насос не запускается или внезапно остановилась в ходе работы	Прерывание подачи питания	Проверить предохранители и электрические соединения
	Фильтр предварительной очистки загрязнен.	Снять фильтр грубой очистки и обратный клапан, промыть под проточной водой, при необходимости удалить остатки грязи со дна заливного патрубка через заливное отверстие.
	Устройство в автоматическом режиме. Давление в системе > 1,3 бар.	Насос включается автоматически, если давление в системе опускается ниже 1,3 бар. В автоматическом режиме устройство не включается и не отключается, если внутреннее давление превышает 1,3 бар.

Неполадка	Причина	Способ устранения
<p>Насос останавливается, загорается светодиод „Неисправность на стороне всасывания“.</p>	<p>Ошибка на стороне всасывания, нет протекания, давление не создается.</p>	<p>Выключить насос и отсоединить штепсельную вилку. Снять фильтр грубой очистки и обратный клапан, промыть под проточной водой, при необходимости удалить остатки грязи со дна заливного патрубка через заливное отверстие. Повторный запуск посредством повторного включения насоса.</p> <p>Проверить соединения на стороне всасывания на наличие утечек. Повторный запуск посредством повторного включения насоса.</p> <p>Проверить, достаточное ли количество воды находится во всасывающем резервуаре (напр., в цистерне).</p>
	<p>Очень низкий расход - > предохранитель от работы всухую выключает насос.</p>	<p>Проверить, достаточное ли количество воды находится во всасывающем резервуаре (напр., в цистерне).</p>
<p>Автоматический режим работы: Насос останавливается, загорается светодиод „Неисправность на стороне давления“.</p>	<p>Дефект на стороне давления, насос вследствие утечки часто включается и выключается.</p>	<p>Проверить сторону давления на наличие утечек и устранить (протекающий кран). Повторный запуск посредством повторного включения насоса.</p>
	<p>Ошибка на стороне давления. После отключения насоса давление слишком низкое, устройство сразу включается снова и по этой причине начинает часто включаться и отключаться.</p>	<p>На стороне давление отсутствует достаточный эластичный объем. Для использования в саду рекомендуется садовый шланг минимальной длиной 5 м с диаметром 3/4 дюйма или 15 м с диаметром 1/2 дюйма. При стационарной установке шланг выравнивания давления устанавливается на стороне давления между насосом и трубной разводкой. Повторный запуск посредством повторного включения насоса.</p>
<p>Непрерывный режим: Насос останавливается, загорается светодиод „Неисправность на стороне давления“.</p>	<p>Устройство работает мин. четыре минуты не смотря на то, что выход на стороне давления (напр., водопроводный кран) закрыт. Система защиты от перегрева выключает устройство.</p>	<p>Отсоедините прибор от электросети. Сбросить давление устройства путем открытия водозабора, подключенного к стороне давления. Повторный запуск посредством повторного включения насоса.</p>

Неполадка	Причина	Способ устранения
Мощность падает или слишком малая	Закупорен всасывающий трубопровод	Выключить насос, вытянуть сетевую вилку и прочистить область всасывания.
	Фильтр предварительной очистки загрязнен.	Снять фильтр грубой очистки и обратный клапан, промыть под проточной водой, при необходимости удалить остатки грязи со дна заливного патрубка через заливное отверстие.
	Неплотность на стороне всасывания	Контроль всей стороны всасывания на наличие неплотностей.
	Мощность насоса зависит от высоты подачи и подключенной периферии.	Необходимо следить за максимальной высотой перекачки, см. раздел "Технические данные", при необходимости выбрать другой диаметр или длину шланга
	Поперечное сечение на стороне давления сужается, например, из-за не полностью открытого клапана/шарового крана.	Полностью открыть клапан/шаровой кран.
	Перегнулся шланг на стороне давления.	Устранить перегибы шланга.

Филиал фирмы Kärcher с удовольствием ответит на ваши вопросы и окажет содействие при устранении неисправностей в приборе. Адрес указан на обороте

Указания по применению

	Орошение	Бытовое водоснабжение	Орошение & бытовое водоснабжение
BP 3 Home & Garden	500 м ² max.	макс. 8 человек	300 м ² + макс. 4 человека
BP 4 Home & Garden ecologic	800 м ² max.	макс. 10 человек	600 м ² + макс. 4 человека
BP 5 Home & Garden	1000 м ² max.	макс. 12 человек	800 м ² + макс. 4 человека
BP 7 Home & Garden ecologic	1200 м ² max.	макс. 12 человек	900 м ² + макс. 4 человека

Технические данные

		BP 3 Home & Garden	BP 4 Home & Garden eco!ogic	BP 5 Home & Garden	BP 7 Home & Garden eco!ogic
Напряжение	V	230 - 240	230 - 240	230 - 240	230 - 240
Частота	Hz	50	50	50	50
Мощность P _{ном}	W	800	950	1000	1200
Макс. объем перекачки*	l/h	3300	3800	6000	6000
Макс. высота всасывания	m	8	8	8	8
Макс. давление	MPa (bar)	0,40 (4,0)	0,45 (4,5)	0,48 (4,8)	0,60 (6,0)
Макс. высота перекачки	m	40	45	48	60
Макс. размер частиц, допустимых для перекачки	mm	1	1	1	1
Тип насоса		Jet	Jet	4-х ступенчатый	5-и ступенчатый
Значение установлено согласно стандарту EN ISO 20361					
Уровень шума дБ _а	дБ(A)	61	63	61	61
Гарантированный уровень шума L _{WA}	дБ(A)	76	78	77	76
Вес без (принадлежностей)	kg	10,3	10,6	12,5	13,0
СИД класса 1 в соответствии с EN 60825-1					

Изготовитель оставляет за собой право внесения технических изменений!

*Макс. подача достигается при измерении без установленного обратного клапана.

BP HOME & GARDEN

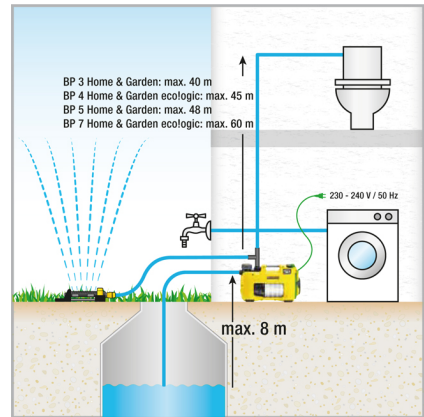
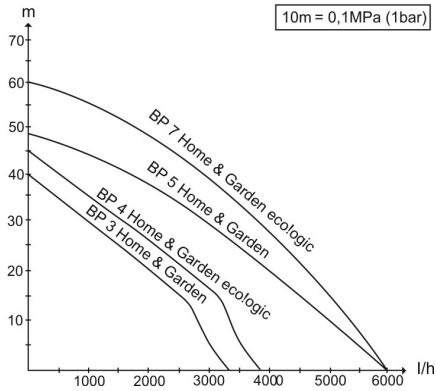

Возможный объем подачи тем больше:

- чем меньше высота всасывания и перекачки.
- чем больше диаметр используемых шлангов.
- чем короче используемые шланги.
- чем меньше падение давления, обусловленное подсоединением дополнительного оборудования.

Заявление о соответствии ЕС

Настоящим мы заявляем, что нижеуказанный прибор по своей концепции и конструкции, а также в осуществленном и допущенном нами к продаже исполнении отвечает соответствующим основным требованиям по безопасности и здоровью согласно директивам ЕС. При внесении изменений, не согласованных с нами, данное заявление теряет свою силу.

Продукт **Насос**
Тип: 1.645-xxx

Основные директивы ЕС

2006/95/EC
2004/108/EC
2000/14/EC
2011/65/EU

Примененные гармонизированные нормы

EN 55014–1: 2006+A1: 2009+A2: 2011
EN 55014–2: 1997+A1: 2001+A2: 2008
EN 60335–1
EN 60335–2–41
EN 61000–3–2: 2006+A1: 2009+A2: 2009
EN 61000–3–3: 2008
EN 62233: 2008
EN 50581

Примененный порядок оценки соответствия

2000/14/EC: Приложение V
BP3 G, BP3 G Set +, BP3 H&G

Измерено: 73
Гарантиро- 76

вано:

BP4 H&G eco
Измерено: 75
Гарантиро- 78

вано:

BP5 H&G
Измерено: 74
Гарантиро- 77

вано:

BP7 H&G eco
Измерено: 73
Гарантиро- 76

вано:

Нижеподписавшиеся лица действуют по поручению и по доверенности руководства предприятия.

H. Jenner
CEO

S. Reiser
Head of Approbation

уполномоченный по документации:
S. Reiser

Alfred Kaercher GmbH & Co. KG
Alfred-Kaercher-Str. 28 - 40
71364 Winnenden (Germany)
Тел.: +49 7195 14-0
Факс: +49 7195 14-2212

Spis treści

Instrukcje ogólne	PL . . . 1
Wskazówki bezpieczeństwa . . .	PL . . . 2
Obsługa	PL . . . 3
Czyszczenie i konserwacja . . .	PL . . . 5
Transport	PL . . . 6
Przechowywanie	PL . . . 6
Wyposażenie specjalne	PL . . . 6
Usuwanie usterek	PL . . . 9
Wskazówki dotyczące zastosowania	PL . . 11
Dane techniczne	PL . . 12
Deklaracja zgodności UE	PL . . 14

Instrukcje ogólne

Szanowny Kliencie!



Przed rozpoczęciem użytkowania sprzętu należy przeczytać poniższą instrukcję obsługi i przestrzegać jej. Instrukcję obsługi należy zachować na później lub dla następnego użytkownika.

Użytkowanie zgodne z przeznaczeniem

To urządzenie zostało opracowane do użytku prywatnego i nie jest przeznaczone do zastosowania przemysłowego.

Producent nie odpowiada za ewentualne szkody mające miejsce z racji użytkowania urządzenia niezgodnego z przeznaczeniem albo niewłaściwej obsługi.

Urządzenie przeznaczone jest głównie do użytku w domu i ogrodzie.

Pompy domowe i ogrodowe włączają się i wyłączają automatycznie, dostosowując się do zapotrzebowania na wodę. Dzięki temu nadają się one zarówno do użytku w ogrodzie, jak i do zastosowania poza wnętrzem domu. Można ich używać do zasilania pralek lub do spłukiwania WC w domu, np. w połączeniu z cysterną. Stałe ciśnienie robocze pomp zapewnia też właściwe nawodnienie ogrodu.

Uwaga

Gdy używa się pompy do wzmocnienia ciśnienia, nie można przekroczyć maks. ciśnienia wewnętrznego (po stronie tłocznej) wynoszącego 6 bar. Ciśnienie wejściowe, które ma wzrastać, i ciśnienie pompy się sumuje.

Przykład

Ciśnienie w kurku wodnym = 1 bar plus maks. ciśnienie BP 3 Home & Garden = 4 bar daje w sumie ciśnienie ogólne 5,0 bar.

Dopuszczalne ciecze do przetaczania:

- Woda użytkowa
- Woda studzienna
- Woda źródłana
- Woda deszczowa
- Woda z basenów pływackich (przy założeniu właściwego dozowania dodatków)

⚠ Ostrzeżenie

Nie mogą być przetwarzane natomiast materiały żrące, łatwopalne albo wybuchowe (np. benzyna, nafta, rozcieńczalnik nitro), smary, oleje, woda solona ani ścieki z toalet oraz woda zamulona, która ma mniejszą gęstość niż woda. Temperatura przetwarzanej cieczy nie może przekraczać 35°C. Urządzenie nie jest przeznaczone do pompowania ciążłego (np. urządzenie podnośnikowe, pompa fontanna).

Ochrona środowiska



Materiały użyte do opakowania nadają się do recyklingu. Opakowania nie należy wrzucać do zwykłych pojemników na śmieci, lecz do pojemników na surowce wtórne.



Zużyte urządzenia zawierają cenne surowce wtórne, które powinny być oddawane do utylizacji. Z tego powodu należy usuwać zużyte urządzenia za pośrednictwem odpowiednich systemów utylizacji.

Wskazówki dotyczące składników (REACH)

Aktualne informacje dotyczące składników znajdują się pod:

www.kaercher.com/REACH

Gwarancja

W każdym kraju obowiązują warunki gwarancji określone przez odpowiedniego lokalnego dystrybutora. Ewentualne usterki urządzenia usuwane są w okresie gwarancji bezpłatnie, o ile spowodowane są błędem materiałowym lub produkcyjnym. W sprawach napraw gwarancyjnych prosimy kierować się z dowodem zakupu do dystrybutora lub do autoryzowanego punktu serwisowego.

Symbole w instrukcji obsługi

⚠ Niebezpieczeństwo

Dotyczy bezpośredniego niebezpieczeństwa prowadzącego do ciężkich obrażeń ciała lub do śmierci.

⚠ Ostrzeżenie

Dotyczy możliwie niebezpiecznej sytuacji, mogącej prowadzić do ciężkich obrażeń ciała lub śmierci.

Uwaga

Dotyczy możliwości wystąpienia zagrożenia mogącego prowadzić do lekkich obrażeń ciała lub do szkód materialnych. □

Wskazówki bezpieczeństwa

⚠ Zagrożenie życia

Nieprzestrzeganie wskazówek dotyczących bezpieczeństwa stwarza niebezpieczeństwo porażenia prądem elektrycznym!

- Przed każdym zastosowaniem sprawdzić, czy przewód zasilający lub wtyczka nie są uszkodzone. W przypadku uszkodzenia przewodu zasilającego niezwłocznie zlecić jego wymianę autoryzowanemu serwisowi lub elektrykowi.
- Wszystkie elektryczne złącza wtykowe należy umieścić w obszarze zabezpieczonym przed zalaniem.
- Nieodpowiednie przedłużacze elektryczne mogą być niebezpieczne. Na wolnym powietrzu należy stosować tylko dopuszczone do tego celu i odpowiednio oznaczone przedłużacze elektryczne o wystarczającym przekroju.

- Wtyczka i złącze przedłużacza muszą być wodoszczelne i nie mogą leżeć w wodzie. Złącze nie może też leżeć na ziemi. Zaleca się stosowanie bębnow kablowych, które zapewniają, że gniazdka znajdują się co najmniej 60 mm nad ziemią.
- Nie używać przewodu sieciowego do transportowania / mocowania urządzenia.
- Aby odłączyć urządzenie od sieci, nie ciągnąć za kabel instalacyjny, lecz za wtyczkę.
- Unikać sytuacji prowadzących do uszkodzenia mechanicznego kabla zasilającego (przecięcia, przetarcia, zgniecenia, wyrwania).
- Urządzenie powinno zostać zabezpieczone przed zatopieniem i zalaniem.
- Nie używać urządzenia długotrwale w czasie deszczu lub przy dużej wilgotności powietrza.
- Napięcie podane na tabliczce znamionowej musi się zgadzać z napięciem źródła prądu.
- Aby wykluczyć zagrożenia, naprawy i montaż części zamiennych mogą być przeprowadzane jedynie przez autoryzowany serwis.
- Przy braku dopływu wody wzgl. zamkniętej stronie ciśnieniowej woda w pompie się nagrzewa i może prowadzić do obrażeń przy wydostaniu się na zewnątrz!
- W tym ustawieniu eksploatacyjnym pompę można uruchomić maksymalnie na 3 minuty.
- Pompa nie powinna być stosowana jako pompa zanurzeniowa.
- W przypadku stosowania pompy w basenach pływackich, stawach ogrodowych i fontannach należy zachować minimalną odległość 2 m i zabezpieczyć urządzenie przed zsunieniem się do wody.
- Przestrzegać zasad bezpieczeństwa elektrycznego:

- *Pompy w basenach pływackich, stawach ogrodowych i fontannach mogą być obsługiwane tylko przy użyciu wyłącznika ochronnego prądowego o prądzie uszkodzeniowym sięgającym maks. 30 mA. Gdy wewnątrz basenu pływackiego albo w stawu ogrodowego znajdują się osoby, pompy nie można włączać.*
- *Ze względów bezpieczeństwa zaleca się uruchamianie urządzenia zawsze przy użyciu wyłącznika ochronnego prądowego (maks. 30 mA).*
- *Przyłącze elektryczne może być wykonane jedynie przez specjalistę elektryka. Przy tym należy przestrzegać odnośnych krajowych przepisów!*
- **W Austrii** pompy używane w basenach pływackich i stawach ogrodowych, wyposażone w stały przewód łączący, muszą być zasilane zgodnie z ÖVE B/EN 60555 cz. 1 do 3 poprzez transformator izolacyjny atestowany przez ÖVE, przy czym napięcie znamionowe sekundarne nie może przekraczać 230 V.
- *Niniejsze urządzenie nie jest przewidziane do użytkowania przez osoby o ograniczonych możliwościach fizycznych, sensorycznych lub mentalnych albo takie, którym brakuje doświadczenia i/lub wiedzy na temat jego używania, chyba że są one nadzorowane przez osobę odpowiedzialną za ich bezpieczeństwo i otrzymały od niej wskazówki na temat użytkowania urządzenia oraz istniejących zagrożeń.*
- *Dzieci mogą użytkować urządzenie tylko wtedy, gdy mają ponad 8 lat i gdy są one nadzorowane przez osobę odpowiedzialną za ich bezpieczeństwo lub otrzymały od niej wskazówki na temat użytkowania urządzenia i zrozumiały zaistniałe wskutek tego zagrożenia.*
- *Dzieci nie mogą się bawić tym urządzeniem.*
- *Dzieci powinny być nadzorowane, żeby zapewnić, iż nie bawią się urządzeniem.*

- *Czyszczenie i konserwacja nie może być przeprowadzana przez dzieci bez nadzoru.*

Uwaga

- *Woda, która tłoczona jest przez to urządzenie, nie jest wodą pitną!*

Warunki dla stateczności

Uwaga



Przed jakimikolwiek czynnościami wykonywanymi przy urządzeniu lub przy jego użyciu, należy zapewnić stateczność, w celu uniknięcia wypadków wzgl. uszkodzeń urządzenia.

Stateczność urządzenia jest zagwarantowana, gdy stoi ono na równej powierzchni.

Obsługa

Ustawienia

Za pomocą włącznika/wyłącznika można włączać nast. tryby pracy:

	Pozycja przełącznika I/On Tryb ciągły
	Pozycja przełącznika 0/Off Wył.
	Pozycja przełącznika Auto Tryb automatyczny

Sposób działania

W trybie automatycznym pompy domowe i ogrodowe utrzymują automatycznie ciśnienie w układzie. Gdy ciśnienie spada poniżej ok. 0,13 MPa (1,3 bar), to włącza się pompa. Pompa działa tak długo, jak długo objętość przepływu wynosi

> ok. 60 l/h. Po zakończeniu poboru wody, po krótkim czasie wążki pompa przechodzi do trybu Stand-by. System znajduje się teraz pod ciśnieniem. Przy poborze wody i będącym jego wynikiem spadku ciśnienia pompa uruchamia się ponownie.



Modele ekoLogic nie zużywają energii w trybie Stand-by (pobór mocy = 0 W).

Opis urządzenia

- 1 Przejściówka do pomp G1
 - 2 Przyłącze G1 (33,3 mm) przewodu ssawnego (wejście)
 - 3 Króciec wlewowy
 - 4 Filtr wstępny i wbudowany zawór zwrotny
 - 5 Pokrywa
 - 6 Przejściówka 2-drożna do pomp G1
 - 7 Przyłącze G1 (33,3 mm) przewodu tłocznego (wyjście)
 - 8 Włącznik/wyłącznik
 - 9 Schowek na przewód i przewód zasilający z wtyczką
 - 10 Klips kablowy
 - 11 Wskaźnik usterek
- A Usterka po stronie ssącej
B Usterka po stronie tłocznej

Przygotowanie

Rysunek **A**

- Wkręcić przejściówkę do króćca przyłączeniowego pompy (wejście). Przykręcić ręką.
- Podłączyć hermetyczny wężyk do zasysania.

Wskazówka

W celu skrócenia ponownego zasysania, zastosować wężyk do zasysania z zabezpieczeniem przed cofaniem wody. Zapobiega on opróżnianiu wężyka do zasysania po jego użyciu (patrz akcesoria).

Jeżeli ma być przetaczana woda zawierająca piasek, pilnie zaleca się używanie dodatkowego filtra wstępnego (patrz wyposażenie specjalne). Należy go zamontować po stronie ssącej pompy, między węzłem ssawnym a pompą.

Należy używać oryginalnych przewodów ssawnych, elementów filtra i przyłączy węzłowych firmy Kärcher. Używanie podzespołów innych producentów może prowadzić do niewłaściwego zasysania przetłaczanej cieczy, szczególnie gdy używa się systemów złączy bagnetowych.

Rysunek **B**

- Wkręcić przejściówkę do przyłącza ciśnieniowego pompy (wyjście). Przykręcić ręką.
- Podłączyć sprężone powietrze. Zaleca się wąż ogrodowy o długości minimalnej 5 m przy średnicy 3/4" wzgl. 15 m przy średnicy 1/2".

Rysunek **C**

Przejściówka 2-drożna umożliwia jednoczesną pracę z dwoma urządzeniami (np. pralką lub zraszaczem). Można ją zamontować w taki sposób, by używać albo obydwu wyjść bocznych albo jednego wyjścia bocznego albo też jednego wyjścia górnego. W przypadku stosowania tylko jednego wyjścia wyjście, które nie jest potrzebne, można zamknąć dołączonym kołpakiem gwintowanym.

Rysunek **D**

- Odkręcić korek króćca wlewowego i wlać wody aż po krawędź.
- Nakręcić korek do oporu na króciec wlewowy.
- Otworzyć istniejące zawory odcinające w przewodzie ciśnieniowym.

Instalacja stała

W przypadku instalacji stałej pompę można przykręcić na odpowiedniej powierzchni.

Rysunek 

- Wyjąć i obrócić stopki gumowe po obu stronach obudowy.
- Ponownie założyć stopki gumowe w obudowie.
- Przykręcić na równej powierzchni za pomocą odpowiednich śrub.

Dodatkowo, zaleca się w przypadku instalacji stałej, zamontowanie po stronie tłocznej elastycznego elementu, np. elastycznego węża ciśnieniowo-wyrównawczego (patrz wyposażenie specjalne). Ma to następujące zalety:

- Większa elastyczność przy ustawianiu i montażu.
- Redukcja szumów, gdyż żadne drgania nie są przenoszone na rury.
- W przypadku mniejszych nieszczelności pompa włącza się rzadziej.

Wskazówka

Aby ułatwić późniejsze opróżnianie i usuwanie ciśnienia z systemu, zaleca się montaż kurka spustowego między pompą a przewodem ciśnieniowym.

(nie objęte zakresem dostawy)

Zamknięcie zaworu podczas opróżniania pompy uniemożliwia odpływ wody z przewodu ciśnieniowego.

Praca urządzenia

- Włożyć wtyczkę sieciową do gniazdka.
- Włączyć urządzenie za pomocą włącznika/wyłącznika.
- Optymalny komfort przy pracy w trybie automatycznym.

Rysunek 

- W celu skrócenia czasu zasysania podnieść wąż ciśnieniowy na ok. 1 m.
- Odczekać, aż pompa zassie wodę i zacząć ją równomiernie tłoczyć.

Wskazówka

Włącznik/wyłącznik można wygodnie obsługiwać również nogą.

Uwaga

Praca na sucho szkodzi pompie.

- Nie zostawiać włączonej pompy bez nadzoru.

Wskazówka

W trybie automatycznym pompa wyłącza się przy natężeniu przepływu < 60 l/h.

⚠ Uwaga

Urządzenie rozpoznaje brak dopływu wody. Gdy przy uruchomieniu w trybie ręcznym nie następuje zassanie i przetłaczanie wody w ciągu 4 min. wzgl. w trybie automatycznym w ciągu 1 minuty, to pompa się wyłącza. Na ekranie pojawia się dioda LED „Usterka po stronie ssącej“.

Zakończenie pracy

- Wyłączyć urządzenie używając włącznika/wyłącznika.
- Wyciągnąć wtyczkę z gniazdka.

Czyszczenie i konserwacja

⚠ Niebezpieczeństwo

Przed przystąpieniem do konserwacji urządzenia wyłączyć i wyjąć wtyczkę z gniazdka sieciowego.

Konserwacja

W celu zmniejszenia ciśnienia należy otworzyć i ponownie zamknąć podłączone zawory odcinające. System pozbawiony jest ciśnienia.

- w przypadku tłoczenia wody z dodatkami, po każdym użyciu pompę należy przepłukać czystą wodą.

Filter wstępny należy regularnie kontrolować pod względem zabrudzenia. W przypadku widocznego zabrudzenia postępować w sposób następujący:

Rysunek 

- Odkręcić nakrętkę króćca wlewowego.
- Wyjąć filtr wstępny i wbudowany zawór zwrotny i wyczyścić je pod wodą bieżącą.

Rysunek 

- Przy zakładaniu filtra wstępnego (z zaworem zwrotnym) do króćca wlewowego zwrócić uwagę na właściwą pozycję montażową (wyżłobienie).

Konserwacja

Urządzenie nie wymaga konserwacji.

Transport

Uwaga

W celu uniknięcia wypadków wzgl. zranień przy transporcie należy uwzględnić ciężar urządzenia (patrz dane techniczne).

Transport ręczny

→ Podnieść urządzenie i nosić przy użyciu uchwyty nośnego.

Uwaga

Niebezpieczeństwo potknięcia się z powodu luźnego kabla!

→ Nawinąć kabel na uchwyt kabla i zabezpieczyć klipsem kablowym.

Transport w pojazdach

→ Zabezpieczyć urządzenie przed przesunięciem i przewróceniem się.

Przechowywanie

Uwaga

W celu uniknięcia wypadków lub zranień przy wyborze miejsca przechowywania urządzenia, należy uwzględnić jego ciężar (patrz dane techniczne).

Przechowywanie urządzenia

- Pozbawić urządzenie ciśnienia przez otwarcie poboru wody podłączonego po stronie tłocznej (np. przez otwarcie kurka wodnego).
 - Opróżnić węże.
 - Usunąć przewód ssawny i przewód tłoczny.
- Rysunek 
- Odkręcić nakrętkę króćca wlewowego.
 - Wyjąć filtr wstępny i wbudowany zawór zwrotny i wyczyścić je pod wodą bieżącą.
 - Opróżnić pompę ponad króćcem wlewowym przez jej obrócenie.
 - Urządzenie należy przechowywać w miejscu zabezpieczonym przed mrozem.

Wyposażenie specjalne

Rysunki wyposażenia specjalnego przedstawionego poniżej znajdują się na stronie 4 niniejszej instrukcji.

6.997-344.0	Filtr przedni pompy, wielki (obj. przepływu do 6000 l/h)	Filtr przedni pompy do wszystkich stosowanych pomp bez wbudowanego filtra. Do ochrony pompy przed grubymi cząsteczkami brudu lub piasku. Filtr dokładny można myć. Do pomp z gwintem przyłączeniowym G1 (33,3 mm).
6.997-350.0	Garnitur ssawny 3,5 m, 3/4"	Gotowy do podłączenia komplet z hermetycznym wężem spiralnym z filtrem ssawnym i z zabezpieczeniem przed cofaniem wody. Możliwe użycie również jako przedłużacz wężyka do zasysania. Do pomp z gwintem przyłączeniowym G1 (33,3 mm).
6.997-349.0	Garnitur ssawny 7,0 m, 3/4"	
6.997-348.0	Wężyk do zasysania 3,5 m, 3/4"	Komplet z gotowym do podłączenia hermetycznym wężem spiralnym do bezpośredniego podłączenia do pomp. Jako przedłużacz do garnituru ssawnego lub do użytku z filtrami ssawnymi. Do pomp z gwintem przyłączeniowym G1 (33,3 mm).

6.997-359.0	Z elementem przyłączeniowym pompy G1 (33,3 mm). Zawór przeciwwrotny	Hermetyczne złącze węży do podłączenia z pompą. Do pomp z gwintem przyłączeniowym G1 (33,3 mm) i węży 3/4" i 1", z nakrętką kołpakową, zaciskiem węzowym, uszczelką płaską i zaworem zwrotnym.
6.997-347.0	Hermetyczny wąż spiralny, miara metrowa, 25 m, 3/4"	Wąż spiralny hermetyczny. Miara metrowa do przycinania pojedynczych długości węża. Z możliwością użycia jako indywidualny garnitur ssawny w połączeniu ze złączkami Kärcher i filtrami ssawnymi Kärcher.
6.997-346.0	Hermetyczny wąż spiralny, miara metrowa, 25 m, 1"	
6.997-345.0	Filtr ssący Basic 3/4" (19 mm)	Do podłączenia do miary metrowej węża ssawnego. Zabezpieczenie przed cofaniem wody zapobiega powrotowi tłoczzonej wody i skraca tym samym czas ponownego zasysania. Wraz z zaciskiem węzowym.
6.997-342.0	Filtr ssawny z zabezpieczeniem przed cofaniem wody, Basic, 1"	
6.997-341.0	Filtr ssawny z zabezpieczeniem przed cofaniem wody, Premium	Do podłączenia do miary metrowej węża ssawnego. Zabezpieczenie przed cofaniem wody zapobiega powrotowi tłoczzonej wody i skraca tym samym czas ponownego zasysania. Wytrzymałe wykonanie z tworzywa sztucznego i metalu. Pasuje do węża 3/4" (19 mm) i 1"(25,4 mm). Wraz z zaciskiem węzowym.
6.997-360.0	Wężyk do zasysania w przewodach rurowych 0,5 m, 3/4"	Wąż hermetyczny do redukcji szumów przy instalacji stałej. Wąż 1"(25,4 mm) z gwintem podłączeniowym G1(33,3 mm) po obu stronach. Uwaga: Wąż ssący nie może być używany jako wąż ciśnieniowy.
2.645-007.0/ 2.645-066.0	Kurek G1 z elementem redukcyjnym G3/4	Szczególnie wytrzymały kurek. Element redukcyjny umożliwia przyłączenie do 2 wielkości gwintu.
6.997-340.0	Zestaw przyłączeniowy Premium	Do przyłączania węży wodnych 3/4" (19 mm) do pomp z gwintem przyłączeniowym G1" (33,3 mm). Na podwyższony wydatek wody.
2.645-193.0/ 2.645-203.0	Złącze węże uniwersalne Plus, do węża 1/2", 5/8" i 3/4"	Zagłębienia uchwytu z miękkiego tworzywa sztucznego zapewniają łatwą obsługę. Z możliwością uniwersalnego zastosowania do wszystkich stosowanych węży ogrodowych.
2.645-148.0	Wąż PrimoFlex plus 25 m, 3/4"	Wąż ogrodowy 3/4" pozbawiony ftalanów, do łączenia pompy z urządzeniem rozlewającym.

6.997-417.0	Wąż ciśnieniowo-wyrównawczy 3/4" (19mm), 1m	Wąż przyłączeniowy do wyrównania ciśnień w wodnej instalacji domowej. Do podłączenia pompy do sztywnych systemów rurowych. Pojemność wewnętrznego pojemnika w węźle zapobiega przy tym częstemu włączaniu i wyłączaniu pompy. Gwint podłączeniowy G1" (33,3 mm).
-------------	---	--

Usuwanie usterek

Uwaga

Aby wykluczyć zagrożenia, naprawy i montaż części zamiennych mogą być przeprowadzane jedynie przez autoryzowany serwis.

Przed przystąpieniem do wszelkich prac przy urządzeniu należy odłączyć przewód sieciowy od zasilania.

Zakłócenie	Przyczyna	Usuwanie usterek
Pompa pracuje albo nie przetacza	Powietrze w pompie	patrz rozdział „Przygotowanie“ rys. A do D oraz rozdział „Eksplatacja“
	Zapchany przewód ssący	Wyłączyć pompę, wyjąć wtyczkę sieciową i oczyścić obszar zasysania.
	Zanieczyszczony filtr wstępny	Wyłączyć pompę, wyjąć wtyczkę sieciową, pompę wychłodzić, oczyścić obszar zasysania, uniemożliwić pracę na sucho. Wyjąć filtr wstępny i zawór zwrotny i oczyścić pod wodą bieżącą, ewent. wypłukać resztki zanieczyszczeń na dnie króćca wlewowego otwierając otwór spustowy. Ponowne uruchomienie przez ponowne włączenie pompy.
	Niewłaściwie lub nie w pełni przykręcony wężyk do zasysania lub przejściówka.	Przed montażem sprawdzić, czy założono uszczelki i czy są one ułożone poprawnie. Wężyk od zasysania lub przejściówkę przykręcić ręką.
Pompa się nie uruchamia albo w czasie pracy nagle się zatrzymuje	Przerwany dopływ prądu	Sprawdzić bezpieczniki i połączenia elektryczne
	Zanieczyszczony filtr wstępny	Wyjąć filtr wstępny i zawór zwrotny i oczyścić pod wodą bieżącą, ewent. wypłukać resztki zanieczyszczeń na dnie króćca wlewowego otwierając otwór spustowy.
	Urządzenie znajduje się w trybie automatycznym. Ciśnienie w układzie > 1,3 bar.	Pompa ponownie włącza się automatycznie, gdy ciśnienie w układzie spada poniżej 1,3 bar. W trybie automatycznym urządzenie nie włącza się również po wyłączeniu i ponownym włączeniu, gdy ciśnienie wewnętrzne wynosi powyżej 1,3 bar.

Zakłócenie	Przyczyna	Usuwanie usterek
Pompa się zatrzymuje, zapala się dioda LED „Usterka po stronie ssącej“.	Błąd po stronie ssącej, brak przepływu, nie wytwarza się ciśnienie	Wyłączyć pompę i wyjąć wtyczkę z gniazdka. Wyjąć filtr wstępny i zawór zwrotny i oczyścić pod wodą bieżącą, ewent. wypłukać resztki zanieczyszczeń na dnie króćca wlewowego otwierając otwór spustowy. Ponowne uruchomienie przez ponowne włączenie pompy.
	Bardzo mała objętość przepływu -> zabezpieczenie przed pracą na sucho wyłączyło pompę.	Sprawdzić przyłącza po stronie ssącej pod kątem szczelności. Ponowne uruchomienie przez ponowne włączenie pompy. Sprawdzić, czy w zbiorniku zasysania (np. w cysternie) istnieje wystarczająca ilość wody.
Tryb automatyczny: Pompa się zatrzymuje, zapala się dioda LED „Usterka po stronie tłocznej“.	Błąd po stronie ciśnienia, pompa włącza się i wyłącza często z powodu przecieków.	Sprawdzić stronę ciśnienia pod kątem przecieków i w razie potrzeby usunąć je (cieknący zawór wodny). Ponowne uruchomienie przez ponowne włączenie pompy.
	Usterka po stronie tłocznej. Ciśnienie po wyłączeniu pompy jest zbyt małe, urządzenie natychmiast się ponownie uruchamia i z tego powodu często się włącza i wyłącza.	Po stronie tłocznej brak wystarczającej elastycznej objętości. W przypadku zastosowania w ogrodzie zastosować wąż ogrodowy o długości minimalnej 5 m przy średnicy 3/4" wzgl. 15 m przy średnicy 1/2". W przypadku instalacji stałej po stronie tłocznej zamontować wąż ciśnieniowo-wyównawczy pomiędzy pompą a orurowaniem. Ponowne uruchomienie przez ponowne włączenie pompy.
Tryb ciągły: Pompa się zatrzymuje, zapala się dioda LED „Usterka po stronie tłocznej“.	Urządzenie działa przez co najmniej cztery minuty, choć wylot po stronie tłocznej (np. kurek wodny) jest zamknięty. Zabezpieczenie termiczne wyłącza urządzenie.	Wyciągnąć wtyczkę z gniazda zasilającego. Pozbawić urządzenie ciśnienia przez otwarcie poboru wody podłączonego po stronie tłocznej. Ponowne uruchomienie przez ponowne włączenie pompy.

Zakłócenie	Przyczyna	Usuwanie usterek
Wydajność pompy spada lub jest zbyt niska	Zapchany przewód ssący	Wyłączyć pompę, wyjąć wtyczkę sieciową i oczyścić obszar zasysania.
	Zanieczyszczony filtr wstępny	Wyjąć filtr wstępny i zawór zwrotny i oczyścić pod wodą bieżącą, ewent. wypłukać resztki zanieczyszczeń na dnie króćca wlewowego otwierając otwór spustowy.
	Nieszczelność po stronie ssania	Kontrola strony wlotowej pod kątem nieszczelności.
	Wydajność pompy zależy od wysokości tłoczenia i podłączonego obrotu	Uwzględnić maks. wysokość tłoczenia, patrz Dane techniczne, ewent. wybrać inną średnicę lub długość węża
	Zmniejszony przekrój po stronie tłocznej, np. z powodu niewłaściwie otwartego zaworu/kurka.	W pełni otworzyć zawór/kurek.
	Wąż zagięty po stronie tłocznej.	Usunąć zagięcia węża.

W przypadku pytań lub usterek prosimy zwrócić się do najbliższego oddziału firmy Kärcher. Adres znajduje się na odwrocie.

Wskazówki dotyczące zastosowania

	Nawilżanie	Zasilanie domu	Nawilżanie & Zasilanie domu
BP 3 Home & Garden	500 m ² max.	8 osób max.	300 m ² + 4 osoby max.
BP 4 Home & Garden ecologic	800 m ² max.	10 osób max.	600 m ² + 4 osoby max.
BP 5 Home & Garden	1000 m ² max.	12 osób max.	800 m ² + 4 osoby max.
BP 7 Home & Garden ecologic	1200 m ² max.	12 osób max.	900 m ² + 4 osoby max.

Dane techniczne

		BP 3 Home & Garden	BP 4 Home & Garden ecologic	BP 5 Home & Garden	BP 7 Home & Garden ecologic
Napięcie	V	230 - 240	230 - 240	230 - 240	230 - 240
Częstotliwość	Hz	50	50	50	50
Moc $P_{znam.}$	W	800	950	1000	1200
Maks. przepływ*	l/h	3300	3800	6000	6000
Maks. wysokość ssania	m	8	8	8	8
Maks. ciśnienie	MPa (bar)	0,40 (4,0)	0,45 (4,5)	0,48 (4,8)	0,60 (6,0)
Maks. wys. tłoczenia	m	40	45	48	60
Maks. wielk. ziarna przetwarzanych cząstek brudu	mm	1	1	1	1
Typ pompy		Jet	Jet	4-stopniowy	5-stopniowy
Wartości określone zgodnie z EN ISO 20361					
Poziom ciśnienie akustycznego L_{pA}	dB(A)	61	63	61	61
Poziom mocy akustycznej L_{WA} , gwarantowany	dB(A)	76	78	77	76
Ciężar (bez akcesoriów)	kg	10,3	10,6	12,5	13,0
LED, klasa 1 zgodnie z EN 60825-1					

Zmiany techniczne zastrzeżone!

*Maks. przepływ jest wynikiem pomiaru przeprowadzonego bez użycia zaworu zwrotnego.

BP HOME & GARDEN

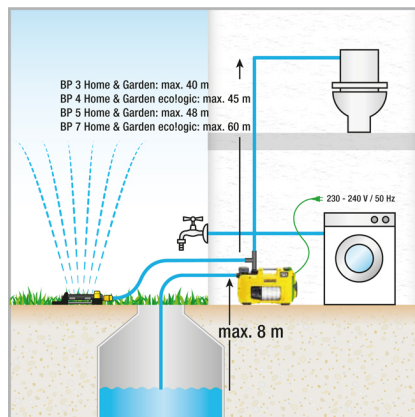
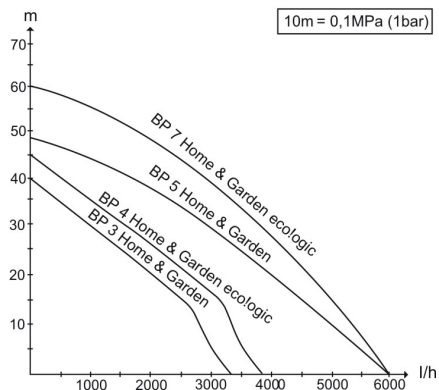

Możliwy przepływ jest tym większy:

- im mniejsza jest wysokość zasysania i tłoczenia.
- im większa średnica używanych węży.
- im krótsze węże, których się używa.
- im mniej straty ciśnienia powodują zamknięte akcesoria.

Deklaracja zgodności UE

Niniejszym oświadczamy, że określone poniżej urządzenie odpowiada pod względem koncepcji, konstrukcji oraz wprowadzonej przez nas do handlu wersji obowiązującym wymogom dyrektyw UE dotyczącym wymagań w zakresie bezpieczeństwa i zdrowia. Wszelkie nieuzgodnione z nami modyfikacje urządzenia powodują utratę ważności tego oświadczenia.

Produkt: **Pompa**
Typ: 1.645-xxx
Obowiązujące dyrektywy WE
2006/95/WE
2004/108/WE
2000/14/WE
2011/65/UE

Zastosowane normy zharmonizowane
EN 55014-1: 2006+A1: 2009+A2: 2011
EN 55014-2: 1997+A1: 2001+A2: 2008
EN 60335-1
EN 60335-2-41
EN 61000-3-2: 2006+A1: 2009+A2: 2009
EN 61000-3-3: 2008
EN 62233: 2008
EN 50581

Zastosowana metoda oceny zgodności

2000/14/WE: Załącznik V
BP3 G, BP3 G Set +, BP3 H&G

Zmierzony: 73
Gwarantowa- 76

ny:
BP4 H&G eco
Zmierzony: 75
Gwarantowa- 78

ny:
BP5 H&G
Zmierzony: 74
Gwarantowa- 77

ny:
BP7 H&G eco
Zmierzony: 73
Gwarantowa- 76

ny:

Z upoważnienia zarządu przedsiębiorstwa

H. Jenner
CEO

S. Reiser
Head of Approbation

Pełnomocnik dokumentacji:
S. Reiser

Alfred Kärcher GmbH & Co. KG
Alfred-Kärcher-Str. 28 - 40
71364 Winnenden (Germany)
tel.: +49 7195 14-0
faks: +49 7195 14-2212

Sisukord

Üldmärkusi	ET . . . 1
Ohutusalsed märkused	ET . . . 2
Käsitsemine	ET . . . 3
Hooldus	ET . . . 5
Transport	ET . . . 5
Hoiustamine	ET . . . 5
Erivarustus	ET . . . 6
Abi häirete korral	ET . . . 8
Märkusi kasutamise kohta	ET . . 10
Tehnilised andmed	ET . . 11
EÜ vastavusdeklaratsioon	ET . . 13

Üldmärkusi

Väga austatud klient,



enne seadme esmakordset kasutamist tuleb lugeda käesolevat kasutusjuhendit ja toimida selle kohaselt. Juhend tuleb hilisemaks kasutamiseks või järgmise omaniku tarvis alles hoida.

Sihipärane kasutamine

See seade töötati välja erakasutuseks ega ole ette nähtud professionaalse kasutamisega kaasnevaks koormuseks.

Tootja ei vastuta võimalike kahjude eest, mis on tingitud seadme mittesihipärasest kasutamisest või valest käitamisest.

Seade on mõeldud eeskätt kasutamiseks majas ja aias.

Maja- & aiapumbad lülituvad veevajaduse tekkides automaatselt sisse ja välja. Seega sobivad need niihästi kasutamiseks aias, kui ka rakendusteks majapidamises. Neid saab suurepäraselt kasutada majapidamises pesumasinate või WC-pottide varustamiseks veega, nt kombineerituna tsisterniga. Sellele lisaks tagab nende pumpade püsiv töö rõhk ka aia usaldusväärse niisutamise.

Ettevaatust

Kui pumpa kasutatakse rõhu suurendamiseks, ei tohi ületada maksimaalset lubatud siserõhku 6 baari (rõhupoolel). Suurendatav sisendrõhk lisandub pumbarõhule.

Näide

Rõhk veekraani juures = 1 bar ja pumba BP 3 Home & Garden max. rõhk = 4,0 bar annavad kokku rõhu 5,0 bar.

Lubatud on pumbata:

- Tarbevesi
- Kaevuvesi
- Allikavesi
- Vihmavesi
- ujulavesi (eeldusel, et lisaaineid doseeritakse sihipäraselt)

⚠ Hoiatus

Pumbata ei tohi sööbivaid, kergestisüttivaid või plahvatusohtlikke aineid (nt bensiin, pentrooleum, nitrolahused), rasvu, õlisid, soolveti ja tualettruumide heitveti ning muudast vetti, mille voolavus on väiksem kui veel. Pumbatava vedeliku temperatuur ei tohi ületada 35°C.

Seade ei sobi katkematuks pumpamiseks (nt tõsteseade, pürskkaevu pump).

Keskonnakaitse



Pakendmaterjalid on taaskasutatavad. Palun ärge visake pakendeid majapidamisprahi hulka, vaid suunake need taaskasutusse.



Vanad seadmed sisaldavad taaskasutatavaid materjale, mis tuleks suunata taaskasutusse. Palun likvideerige vanad seadmed seetõttu vastavate kogumissüsteemide kaudu

Märkusi koostisainete kohta (REACH)

Aktuaalse info koostisainete kohta leiate aadressilt:

www.kaercher.com/REACH

Garantii

Igas riigis kehtivad meie volitatud müügiesindaja antud garantiitingimused. Seadmel esinevad rikked kõrvaldame garantiiajal tasuta, kui põhjuseks on materjali- või valmistusviga. Garantiijuhtumi korral palume pöörduda müüja või lähima volitatud klienditeenistuse poole, esitades ostu tõendava dokumendi.

Kasutusjuhendis olevad sümbolid

⚠ Oht

Osutab vahetult ähvardavale ohule, mis põhjustab tõsiseid kehavigastusi või lõppeb surmaga.

⚠ Hoiatus

Osutab võimalikule ohtlikule olukorrale, mis võib põhjustada tõsiseid kehavigastusi või lõppeda surmaga.

Ettevaatust

Osutab võimalikule ohtlikule olukorrale, mis võib põhjustada kergemaid vigastusi või tekitada materiaalselt kahju.

Ohutusalsed märkused

⚠ Eluohhtlik

Ohutusnõuete mittejärgimise korral elektrivoolust lähtuv oht elule!

- Enne igakordset kasutamist tuleb kontrollida, et võrgupistikuga toitejuhe oleks kahjustusteta. Kahjustatud toitejuhe lasta viivitamatult volitatud hooldustöökajal/elektrikul välja vahetada.
- Kõik elektriühendused tuleb paigaldada alasse, mis on kaitstud üleujutuse eest.
- Mittesobivad elektrilised pikendusjuhtmed võivad olla ohtlikud. Välistingimustes võib kasutada ainult väljas kasutamiseks lubatud ja vastavalt tähistatud piisava ristlõikepinnaga elektrilisi pikendusjuhtmeid:
- Pikenduskaabli toitepistik ja pistmik peavad olema veekindlad ning ei tohi paikneda vees. Pistmik ei tohi ka põrandal olla. Soovitame kasutada kaablitrumleid, mis tagavad, et pistikupesad on vähemalt 60 mm põrandast kõrgemal.
- Ärge kasutage võrgukaablit seadme kandmiseks / transportimiseks.
- Seadme eemaldamiseks vooluvõrgust ärge tõmmake mitte ühenduskaablist, vaid pistikust.
- Ärge tõmmake võrgukaablit üle teravate servade ning vältige selle muljumist.
- Paigaldage seade stabiilselt kohta, kus see oleks kaitstud üleujutamise eest.
- Ärge kasutage seadet pikemat aega vihma käes või niiske ilmaga.
- Tüübisidil märgitud pinge peab vastama vooluahela pingele.
- Et vältida ohtlikke olukordi, tohib remonttöid ja varuosade paigaldamist teostada ainult volitatud klienditeenindus.
- Kui puudub vee pealevool või kui rõhupool on suletud, läheb pumbas olev vesi tuliseks, mis võib vee väljumisel tuua kaasa vigastusi!
- Laske pumbal maks. 3 min. selles režiimis töötada.
- Pumpa ei tohi kasutada sukelpumbana.
- Kui pumpa kasutatakse ujulates, aiatiikides või purskkaevudes, tuleb säilitada minimaalne vahekaugus 2 m ning kindlustada seade vette libisemis vastu.
- Järgige elektrilisi kaitseesadiseid:
- Pumpasid tohib käitada ujumisbasseinides, aiatiikides ja purskkaevudes ainult rikkevoolu kaitseülilitiga, mille nominaalrikkevool on maks. 30mA. Kui ujumisbasseinis või aiatiigis on inimesi, ei tohi pumpa kasutada.
- Ohutuskaalutlustel soovitame põhimõtteliselt kasutada seadet rikkevoolu kaitseülilitiga (maks. 30mA).
- Elektriühenduse tohib teostada ainult väljaõppinud elektrik. Seejuures tuleb järgida riigis kehtivaid määrusi!

- Vastavalt määrusele ÖVE B/EN 60555 osad 1 kuni 3 peab **Austrias** selliste pumpade toide, mis on mõeldud kasutamiseks ujumisbasseinides ja aiatiikides ning mis on varustatud püsiva toitekaabliga, toimuma Austria elektrotehnika liidu ÖVE poolt kontrollitud eraldustransformaatori kaudu, kusjuures sekundaarne nimipinge ei tohi ületada 230V.
- Seda seadet ei tohi kasutada piiratud füüsiliste, sensorsete või vaimsete võimetega inimesed või kogemuste ja/või teadmisteta isikud; kui siis ainult nende ohutuse eest vastutava isiku järelevalve all või kui neid on õpetatud seadet kasutama ja nad on mõistnud sellest tulenevaid ohtusid.
- Lastel on lubatud kasutada seadet vaid juhul, kui nad on üle 8 aasta vanad ja kui nende üle teostab järelevalvet mõni nende ohutuse eest vastutav isik või on lapsed saanud temalt juhiseid seadme kasutamise kohta ja mõistnud sellega kaasnevaid ohtusid.
- Lapsed ei tohi seadmega mängida.
- Laste üle peab olema järelevalve tagamiseks, et nad seadmega ei mängiks.
- Puhastamist ja kasutajahooldust ei tohi teostada lapsed ilma järelevalveta.

Ettevaatust

- Selle seadmega pumbatud vesi ei ole joogivesi!

Stabiilse asendi eeldused

Ettevaatust



Enne igasugust tegevust seadmega või seadme juures tuleb tagada stabiilne asend, et vältida seadme ümberkukkumise seotud õnnetusjuhtumeid või vigastusi.

Seadme stabiilne asend on tagatud, kui seade asetatakse tasasele pinnale.

Käsitsemine

Seadistused

SISSE/VÄLJA lülitist saab lülitada järgmisi tööolekuid:

	Lüliti asend I/On Püsirežiim
	Lüliti asend 0/Off Väljas
	Lüliti asend AUTO Automaatrežiim

Märkusi toimeviisi kohta

Automaatrežiimis hoiavad need maja- & aiapumbad automaatselt süsteemirõhku ülal. Kui rõhk langeb alla 0,13 MPa (1,3 bar), käivitub pump. Pump töötab, kuni läbi-vool

> on ca. 60 l/h. Kui veevõtmene lõppeb, lülitub pump pärast lühikest järeljooksu ooterežiimile. Süsteem on nüüd rõhu all. Kui vett välja lastakse ning selle tagajärjel tekiva rõhu languse korral käivitub pump uuesti.



eco!ogic-mudelid ei kuluta ooterežiimis energiat (voolutarbimine = 0 W).

Seadme osad

- 1 Ühenduse adapter pumpadele G1
 - 2 Liitmik G1 (33,3 mm) imijuhe (sissevõtt)
 - 3 Täitetuts
 - 4 Eelfilter ja integreeritud tagasilöögiklapp
 - 5 Kaas
 - 6 2-käiguline ühenduse adapter pumpadele G1
 - 7 Liitmik G1 (33,3 mm) survejuhe (väljavool)
 - 8 SISSE/VÄLJA lüliti
 - 9 Kaabli hoiukoht ja pistikuga toitekaabel
 - 10 Kaabliklamber
 - 11 Veanäit
- A Viga imipoolel
B Viga rõhupoolel

Ettevalmistus

Joonis A

- Kruvige ühendusadapter pumba imiliitmikku (sissevõtt).
Keerake käega kinni.
→ Ühendage vaakumkindel imivoolik.

Märkus

Et lühendada taassissevõtuaega, kasutage tagasivoolustopiga imivoolikut. See hoiab ära imivooliku tühjenemise pärast kasutamist (vt tarvikud).

Kui pumbatakse liivast vett, soovitame tungivalt kasutada täiendavat eelfiltrit (vt lisavarustust). Palume paigaldada see pumba sissevõtupoolele, imivooliku ja pumba vahele.

Palun kasutage firma Kärcher originaal-imivoolikuid, filtrikomponente ja voolikuliitmikke. Kui kasutatakse teiste tootjate komponente, võib esineda häireid pumbatava vedeliku sissevõtmisel, eriti bajonett-ühendussüsteeme kasutades.

Joonis B

- Kruvige ühendusadapter pumba surve-liitmikku (väljavool).
Keerake käega kinni.
→ Ühendage survevoolik.
Soovitatakse aiavoolikut minimaalse pikkusega 5 m 3/4" läbimõõdu juures või 15 m 1/2" läbimõõdu juures.

Joonis C

2-käiguline adapter võimaldab käitada samaaegselt kahte seadet (nt pesumasinat või vihmuit). Paigaldamine on võimalik kas selliselt, et kasutatakse mõlemat väljundit küljelt või ühte väljundit küljelt ja ühte ülevalt. Kui kasutatakse ainult ühte väljundit, võib mittevajaliku väljundi sulgeda juuresoleva korgiga.

Joonis D

- Kruvige täitetutsilt kaas ja valage servani sisse vett.
→ Kruvige kaas käega lõpuni täitetutsile.
→ Avage rõhutoru olemasolevad lukustusventiilid.

Püsipaigaldus

Püsipaigalduse korral võib pumba kruvida sobivale pinnale.

Joonis E

- Tõmmake seadme korpuse mõlemal küljel olevad kummist jalad välja ja keerake.
→ Torgake kummist jalad uuesti korpusesse.
→ Keerake sobivate kruvidega tasasele pinnale kinni.

Lisaks soovitame püsipaigalduse korral monteerida rõhupoollele painduv komponent, nt painduv rõhu kompensatsioonivoolik (vt lisavarustus). Sellel on järgmised eelised:

- Suurem paindlikkus kohalepanekul ja paigaldamisel.
- Müra vähenemine, sest võnked ei kandu torudele edasi.
- Väikeste lekete korral lülitub pump harvemini.

Märkus

Et muuta lihtsamaks süsteemi hilisem tühjendamine ja survetustamine, soovitame paigaldada pumba ja survevooliku vahele lukustuskraani.

(ei sisaldu tarnekomplektis)

Pumba tühjendamisel saab kraani sulgedes ära hoida, et vesi survevoolikust välja voolab.

Käitamine

- Torgake võrgupistik seinakontakti.
- Lülitage seade SISSE/VÄLJA lülitist sisse.
- Optimaalne mugavus käitamisel automaatrežiimis.

Joonis 

- Sissevõetaja lühendamiseks tõstke survevoolik u. 1m üles.
- oodake, kuni pump vedelikku sisse võtab ja ühtlaselt edasi toimetab

Märkus

SISSE/VÄLJA lülitist saab mugavalt vajutada jalaga.

Ettevaatust

Kuivalt töötamine kahjustab pumpa.

- Ärge jätke pumpa töö käigus järelevalveta.

Märkus

Automaatrežiimis lülitub pump läbivoolukogusel < 60 l/h välja.

⚠ NB!

Seade tuvastab puuduva vee pealevoolu. Kui käsirežiimis kasutuselevõtul ei võeta 4 minuti jooksul vett sisse ja ei pumbata või automaatrežiimis 1 minuti jooksul, lülitub pump välja. Ekraanile põleb LED „Imipoolviga“.

Töö lõpetamine

- Lülitage seade SISSE/VÄLJA lülitist välja.
- Tõmmake võrgupistik seinakontaktist välja.

Hooldus

⚠ Oht

Lülitage enne kõiki hooldustöid seade välja ja tõmmake võrgupistik välja.

Hooldus

Avage ja sulgege uuesti rõhualandi ühendatud lukustusventiilid. Süsteemis ei ole rõhku.

- lisanditega vee töötlemisel tuleb pump pärast iga kasutamist puhta veega läbi pesta.

Kontrollige eelfiltrit regulaarselt mustuse osas. Nähtava määrdumise korral toimige järgmiselt:

Joonis 

- Kruvige maha täitetutsi kaas.
- Eemaldage eelfilter ja integreeritud tagasilöögiklapp ning puhastage voolava vee all.

Joonis 

- (Tagasilöögiklapiga) eelfiltrit täitetutsi paigaldades jälgige õiget paigaldusasendit (õnarus).

Hooldus

Seade on hooldusvaba.

Transport

Ettevaatust

Et vältida transportimisel õnnetusjuhtumeid või vigastusi, tuleb jälgida seadme kaalu (vt tehnilised andmed).

Käitsi transportimine

- Tõstke seade kandesangast üles ja kandke.

Ettevaatust

Komistamisohu lahtisele kaablile!

- Kerige kaabel kaablihooidikule ja kinnitage kaabliklambriga.

Transportimine sõidukites

- Kinnitage seade libisemise ja ümbermineku vastu.

Hoiustamine

Ettevaatust

Et vältida transportimisel õnnetusjuhtumeid või vigastusi, tuleb ladustamiskoha valikul jälgida seadme kaalu (vt tehnilised andmed).

Seadme ladustamine

- Avage rõhupoolele ühendatud vee väljavõtt (nt veekraani avades) ja muutke seade rõhuvabaks.
- Tühjendage voolikud.
- Eemaldage imivoolik ja survevoolik.

Joonis **G**

- Krivige maha täitetutsi kaas.
- Eemaldage eelfilter ja integreeritud tagasilöögiklapp ning puhastage voolava vee all.
- Keerake pump ümber ja tühjendage täitetutsi kaudu.
- Hoidke seadet kohas, kus pole jäätmisohtu.

Erivarustus

Alljärgnevalt loetletud lisavarustuse joonised leiata selle kasutusjuhendi leheküljelt 4.

6.997-344.0	Pumba eelfilter, suur (läbivool kuni 6000 l/h)	Pumba eelfilter kõigile levinud pumpadele, millel puudub integreeritud filter Pumpade kaitseks jämedate mustuseosakeste või liiva eest. Peenfiltrit saab pesta. G1 (33,3 mm) ühenduskeermetega pumpadele.
6.997-350.0	Sissevõtugarnituur 3,5 m, 3/4"	Täiesti ühendusvalmis vaakumkindel spiraalvoolik imifiltri ja tagasivoolustopiga. Saab kasutada ka imivooliku pikendusena. G1 (33,3 mm) ühenduskeermetega pumpadele.
6.997-349.0	Sissevõtugarnituur 7,0 m, 3/4"	
6.997-348.0	Imivoolik 3,5 m, 3/4"	Täiesti ühendusvalmis vaakumkindel spiraalvoolik otseühendamiseks pumpadega. Imigarnituuri pikendamiseks või kasutamiseks koos imifiltritega. G1 (33,3 mm)-ühenduskeermega pumpadele.
6.997-359.0	Pumba ühendusdetail G1 (33,3mm) koos tagasilöögiklappiga	Voolikute vaakumkindel ühendamine pumbaga. Pumpadele G1 (33,3 mm)-ühenduskeermega ja 3/4" ning 1" voolikutega, sh umbmutter, voolikulemm, lametihend, tagasilöögiklapp.
6.997-347.0	Vaakumkindel spiraalvoolik, müüakse meetri kaupa, 25 m, 3/4"	Vaakumkindel spiraalvoolik. Müüakse meetri kaupa ja lõigatakse vajaliku pikkusega voolikud. Kombi-neritult Kärcheri ühendusdetailide ja Kärcheri imifiltritega saab kasutada individuaalse sissevõtugarnituurina.
6.997-346.0	Vaakumkindel spiraalvoolik, müüakse meetri kaupa, 25 m, 1"	
6.997-345.0	Imifilter Basic 3/4" (19 mm)	Ühendamiseks meetri kaupa müüdava imivoolikuga. Tagasivoolustopp takistab pumbatud vee tagasivoolamisst ja lühendab nii uut sissevõtuaega. Koos voolikulemmiga.
6.997-342.0	Tagasivoolustopiga imifilter, Basic, 1"	

6.997-341.0	Tagasivoolustopperiga imifilter, Premium	Ühendamiseks imivoolikuga - meetrikaup. Tagasivoolustopper takistab vee tagasivoolamist ja lühendab seeläbi uut sissevõtuaega. Tugev metallist ja plastmassist teostus. Sobib 3/4" (19 mm) või 1" (25,4 mm) voolikutele. Koos voolikuklemmiga.
6.997-360.0	Imivoolik torustikele 0,5 m, 3/4"	Vaakumikindel voolik müra vähendamiseks statsionaarse paigaldamise korral. 1"(25,4 mm) voolik mõlemapoolse G1(33,3 mm) keermesühendusega. Tähelepanu: Imivoolikut ei tohi kasutada survevoolikuna.
2.645-007.0/ 2.645-066.0	G3/4-reduktoriga G1 kraaniühendus	Eriti tugev kraaniühendus. Reduktor võimaldab ühendamist 2 keermesuurusega.
6.997-340.0	Ühenduskomplekt Premium	3/4" (19 mm) veevoolikute ühendamiseks G1 (33,3 mm) ühenduskeermega pumpadega. Suurema vee läbivoolu jaoks.
2.645-193.0/ 2.645-203.0	Universaalne voolikuliitmik Plus, 1/2", 5/8" ja 3/4" voolikutele	Pehmest plastist haaramiskohad muudavad käsitemise lihtsaks. Universaalselt kasutatav kõigi levitud aiavoolikute puhul.
2.645-148.0	Voolik PrimoFlex plus, 25 m, 3/4"	Ftalaadivaba 3/4"-aiavoolik pumba ühendamiseks väljastusseadmega.
6.997-417.0	Rõhu kompensatsioonivoolik 3/4" (19mm), 1m	Ühendusvoolik rõhu kompenseerimiseks kodumajapidamisse paigaldamise korral. Pumba ühendamiseks jäikade torustikega. Lisaks hoiab vooliku sisemine talletusvõime ära pumba sagedase sisse- ja väljalülitamise. G1 (33,3 mm)-ühenduskeere.

Abi häirete korral

⚠ NB!

Et vältida ohtlikke olukordi, tohib remonttöid ja varuosade paigaldamist teostada ainult volitatud klienditeenindus.

Enne kõiki töid seadme juures tuleb seade välja lülitada ja pistik seinakontaktist välja tõmmata.

Rike	Põhjus	Kõrvaldamine
Pump töötab, aga ei pumpa	Pumbas on õhku	vt ptk „Ettevalmistus“ joonis A kuni D ning ptk „Käitamine“
	Sissevõtuvoolik ummistunud	Lülitage pump välja, tõmmake toitepistik välja ja puhastage sissevõtuala.
	Eelfilter must	Lülitage pump välja, tõmmake toitepistik välja, laske pumbal jahtuda, puhastage imiala, vältige kuivalt töötamist Eemaldage eelfilter ja tagasilöögiklapp ning puhastage voolava vee all, vajadusel uhtuge täiteava kaudu välja täitetutsi põhjas olevad mustusejäägid. Uus käivitamine: lülitage pump uuesti sisse.
	Sissevõtuvoolik või ühendusadapter ei ole õigesti või lõpuni sisse keeratud.	Enne kokkupanekut kontrollige, kas on paigaldatud tihendid ning kas need on õiges asendis. Keerake sissevõtuvoolik ja ühendusadapter käega kinni.
Pump ei käivitu või jääb töö käigus ootamatult seisma	Vooluvarustus katkenud	Kontrollige kaitsmeid ja elektriühendusi
	Eelfilter must	Eemaldage eelfilter ja tagasilöögiklapp ning puhastage voolava vee all, vajadusel uhtuge täiteava kaudu välja täitetutsi põhjas olevad mustusejäägid.
	Seade töötab automaatrežiimis. Rõhk süsteemis > 1,3 bar.	Pump lülitub automaatselt uuesti sisse, kui rõhk süsteemis langeb alla 1,3 bar. Automaatrežiimis ei käivitu seade ka pärast välja- ja uuesti sisselülitamist, kui siseimine rõhk on rohkem kui 1,3 bar.

Rike	Põhjus	Kõrvaldamine
Pump seiskub, süttib LED „Viga imipoolel“.	Imipooli viga, puudub läbivool, rõhku ei looda	Lülitage pump välja ja tõmmake võrgupistik välja. Eemaldage eelfilter ja tagasilöögiklapp ning puhastage voolava vee all, vajadusel uhtuge täiteava kaudu välja täitetutsi põhjas olevad mustusejäägid. Uus käivitamine: lülitage pump uuesti sisse.
		Kontrollige imipooli liitmikke lekete osas. Uus käivitamine: lülitage pump uuesti sisse.
		Kontrollige, kas sissevõtumahutis (nt tsisternis) on piisavalt vett.
	Väga väike läbivool -> kuivkäigukaitse lülitas pumba välja.	Kontrollige, kas sissevõtumahutis (nt tsisternis) on piisavalt vett.
Automaatrežiim: Pump seiskub, süttib LED „Viga rõhupoolel“.	Rõhupooli viga, pump lülitab lekete tõttu tihti sisse ja välja.	Kontrollige rõhupooli lekete osas ja kõrvaldage need (tilkuv kraan). Uus käivitamine: lülitage pump uuesti sisse.
	Viga rõhupoolel Pärast pumba väljalülitamist on rõhk liiga madal, seade käivitub kohe uuesti ja lülitub seetõttu sageli sisse-välja.	Rõhupoolel puudub küllaldane elastne maht. Kasutage aias aiavoolikut minimaalse pikkusega 5 m 3/4" läbimõõdu juures või 15 m 1/2" läbimõõdu juures. Püsipaigalduse korral paigaldage rõhupoolile pumba ja torustiku vahele rõhu kompensatsioonivoolik. Uus käivitamine: lülitage pump uuesti sisse.
Püsirežiim: Pump seiskub, süttib LED „Viga rõhupoolel“.	Seade töötab min. neli minutit, kuigi rõhupoolne väljund (nt veekraan) on suletud. Ülekuumenemiskaitse lülitab seadme välja.	Tõmmake toitejuhe pistikupesast välja. Avage rõhupoolile ühendatud vee väljavõtt ja muutke seade rõhuvabaks. Uus käivitamine: lülitage pump uuesti sisse.

Rike	Põhjus	Kõrvaldamine
Võimsus kahaneb või on liiga väike	Sissevõtuvoolik ummistunud	Lülitage pump välja, tõmmake toitepistik välja ja puhastage sissevõtuaala.
	Eelfilter must	Eemaldage eelfilter ja tagasilöögiklapp ning puhastage voolava vee all, vajadusel uhtuge täiteava kaudu välja täitetutsi põhjas olevad mustusejäägid.
	Leke imipoolel	Kontrollige kogu imipoolt tiheduse osas.
	Pumba pumpamisvõimsus sõltub vedeliku kõrgusest ja ühendatud lisaseadmetest	Ärge ületage maks. pumpamiskõrgust, vt tehnilistest andmetest, vajadusel valige teistsugune vooliku läbimõõt või erinev vooliku pikkus
	Rõhupoolle ristlõige ahenenud, nt mittetäielikult avatud ventiili/kraani tõttu.	Avage ventiil/kuulkraan täielikult.
	Survepoolel on voolik murdunud.	Eemaldage voolikust murdunud kohad.

Küsimuste ja rikete korral aitab teid Kärcher'i filiaal. Aadressi vt tagaküljelt.

Märkusi kasutamise kohta

	Niisutamine	Majapidamise varustamine	Niisutamine & Majapidamise varustamine
BP 3 Home & Garden	500 m ² max.	8 isikut max.	300 m ² + 4 isikut max.
BP 4 Home & Garden ecologic	800 m ² max.	10 isikut max.	600 m ² + 4 isikut max.
BP 5 Home & Garden	1000 m ² max.	12 isikut max.	800 m ² + 4 isikut max.
BP 7 Home & Garden ecologic	1200 m ² max.	12 isikut max.	900 m ² + 4 isikut max.

Tehnilised andmed

		BP 3 Home & Garden	BP 4 Home & Garden eco!ogic	BP 5 Home & Garden	BP 7 Home & Garden eco!ogic
Pinge	V	230 - 240	230 - 240	230 - 240	230 - 240
Sagedus	Hz	50	50	50	50
Võimsus P _{nimi}	W	800	950	1000	1200
Maks. pumpamiskogus*	l/h	3300	3800	6000	6000
Maks. imikõrgus	m	8	8	8	8
Maks. rõhk	MPa (bar)	0,40 (4,0)	0,45 (4,5)	0,48 (4,8)	0,60 (6,0)
Maks. pumpamiskõrgus	m	40	45	48	60
Pumbatavate mustusosakeste maks. suurus	mm	1	1	1	1
Pumba tüüp		Jet	Jet	4-astmeline	5-astmeline
Tuvastatud väärtused vastavalt standardile EN ISO 20361					
Helirõhu tase L _{pA}	dB(A)	61	63	61	61
Helivõimsuse tase L _{WA} garanteeritud	dB(A)	76	78	77	76
Kaal (ilma tarvikuteta)	kg	10,3	10,6	12,5	13,0
LED klass 1 vastavalt standardile EN 60825-1					

Tehniliste muudatuste õigused reserveeritud!

*Maks. pumbatav kogus tuleneb mõõtmisest ilma paigaldatud tagasilöögilapita.

BP HOME & GARDEN

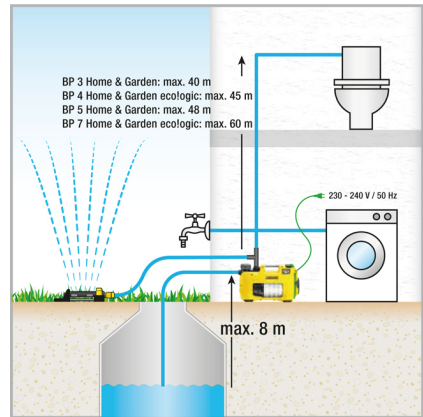
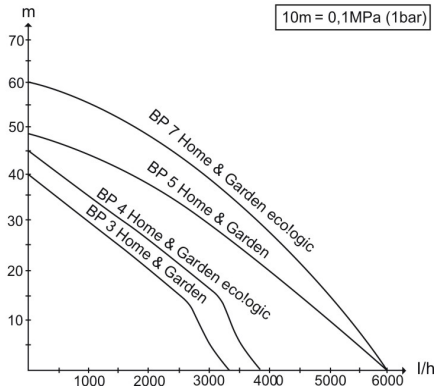

Võimalik pumbatav vedelikuhulk on seda suurem,

- mida väiksem on sissevõtu ja tõstekõrgus,
- mida suurem on kasutatud voolikute läbimõõt.
- mida lühemad on kasutatud voolikud,
- mida vähem rõhulangust põhjustavad ühendatud tarvikud.

EÜ vastavusdeklaratsioon

Käesolevaga kinnitame, et allpool kirjeldatud seade vastab meie poolt turule toodud mudelina oma kontseptsioonilt ja konstruktsioonilt EÜ direktiivide asjakohastele põhilistele ohutus- ja tervisekaitseteetele.

Meiega kooskõlastamata muudatuste tegemise korral seadme juures kaotab käesolev deklaratsioon kehtivuse.

Toode: Pump

Tüüp: 1.645-xxx

Asjakohased EÜ direktiivid:

2006/95/EÜ

2004/108/EÜ

2000/14/EÜ

2011/65/EL

Kohaldatud ühtlustatud standardid:

EN 55014-1: 2006+A1: 2009+A2: 2011

EN 55014-2: 1997+A1: 2001+A2: 2008

EN 60335-1

EN 60335-2-41

EN 61000-3-2: 2006+A1: 2009+A2: 2009

EN 61000-3-3: 2008

EN 62233: 2008

EN 50581

Järgitud vastavushindamise protseduur:

2000/14/EÜ: Lisa V

BP3 G, BP3 G Set +, BP3 H&G

Mõõdetud: 73

Garanteeritud: 76

tud:

BP4 H&G eco

Mõõdetud: 75

Garanteeritud: 78

tud:

BP5 H&G

Mõõdetud: 74

Garanteeritud: 77

tud:

BP7 H&G eco

Mõõdetud: 73

Garanteeritud: 76

tud:

Allakirjutanud toimivad juhatuse korraldusel ja volitusel.

H. Jenner
CEO

S. Reiser
Head of Approbation

dokumentatsiooni eest vastutav isik:
S. Reiser

Alfred Kärcher GmbH & Co. KG
Alfred-Kärcher-Str. 28 - 40
71364 Winnenden (Germany)
Tel: +49 7195 14-0
Faks: +49 7195 14-2212

Satura rādītājs

Vispārējās piezīmes	LV	.. 1
Drošības norādījumi	LV	.. 2
Apkalpošana	LV	.. 3
Kopšana, tehniskā apkope	LV	.. 5
Transportēšana	LV	.. 5
Glabāšana	LV	.. 6
Speciālie piederumi	LV	.. 6
Palīdzība darbības traucējumu gadījumā	LV	.. 8
Lietošanas norādījumi	LV	.. 10
Tehniskie dati	LV	.. 11
EK Atbilstības deklarācija	LV	.. 13

Vispārējās piezīmes

Godājamais klient,



Pirms uzsākt aparāta lietošanu, izlasiet šo lietošanas instrukciju un rīkojieties atbilstoši tajā teiktajam. Saglabājiet darbības instrukciju vēlākai izmantošanai vai nodošanai nākošajam īpašniekam.

Noteikumiem atbilstoša lietošana

Šis aparāts tika izstrādāts privātai lietošanai un nav paredzēts profesionālās lietošanas prasībām.

Ražotājs neatbild par iespējamiem bojājumiem, kas radušies netabilstošas izmantošanas vai nepareizas lietošanas rezultātā. Aparāts galvenokārt paredzēts lietošanai mājāsaimniecībā un dārzā.

Mājas & dārza sūkņi ūdens pieprasījuma gadījumā automātiski ieslēdzas un izslēdzas. Tādējādi tie ir piemēroti gan izmantošanai dārzā, gan mājās. Tie, piemēram, kombinācijā ar cisternu ir ideāli piemēroti veļas mazgājamo mašīnu vai tualetes poda skalotāju apgādei ar ūdeni. Bez tam sūkņū nemainīgais darba spiediens ir atbilstošs drošai dārzu laistīšanai.

Uzmanību

Izmantojot sūkni spiediena palielināšanai, nedrīkst pārsniegt maks. pieļaujamo iekšējo spiedienu 6 bar (spiediena pusē). Palielināmais ieejas spiediens un sūkņa spiediens summējas:

Piemērs

Saskaitot spiedienu ūdens krānā = 1 bar un maks. BP 3 Home & Garden spiedienu = 4,0 bar, izriet 5,0 bar kopējais spiediens.

Pieļaujamie šķidrumi:

- Saimniecības ūdens
- Akas ūdens
- Avota ūdens
- Lietus ūdens
- Baseina ūdens (noteikts pievienoto ķīmisko vielu devu daudzums)

⚠ Brīdinājums

Nedrīkst strādāt ar kodīgām, viegli uzliesmojošām vai eksplozīvām vielām (piem., benzīns, petroleja, nitrošķīdinātājiem), taukiem, eļļām, sālsūdeni un tualetes iekārtu notekūdeņiem, un duļķainu ūdeni, kuram ir mazāka plūstamība kā ūdenim. Apstrādājamo šķidrumu temperatūra nedrīkst pārsniegt 35°C.

Aparāts nav piemērots nepārtrauktai sūkņēšanai (piem., kā cēlējsūkņis, strūklakas sūkņis).

Vides aizsardzība



Iepakojuma materiālus ir iespējams atkārtoti pārstrādāt. Lūdzu, neizmetiet iepakojumu kopā ar mājāsaimniecības atkritumiem, bet gan nogādājiet to vietā, kur tiek veikta atkritumu otrreizējā pārstrāde.



Nolietotās ierīces satur noderīgus materiālus, kurus iespējams pārstrādāt un izmantot atkārtoti. Tādēļ lūdzam izmantot vecās ierīces ar atbilstošu savākšanas sistēmu starpniecību.

Informācija par sastāvdaļām (REACH)

Aktuālo informāciju par sastāvdaļām atradīsiet:

www.kaercher.com/REACH

Garantijas nosacījumi

Katrā valstī ir spēkā mūsu uzņēmuma atbildīgās sabiedrības izdotie garantijas nosacījumi. Garantijas termiņa ietvaros iespējamās Jūsu iekārtas darbības traucējumus mēs novērsīsim bez maksas, ja to cēlonis ir materiāla vai ražošanas defekts. Garantijas remonta nepieciešamības gadījumā ar pirkumu apliecināšanu dokumentu griezieties pie tirgotāja vai tuvākajā pilnvarotajā klientu apkalpošanas dienestā.

Lietošanas instrukcijā izmantotie simboli

⚠ Bīstami

Norāda uz tieši draudošām briesmām, kuras rada smagus ķermeņa ievainojumus vai izraisa nāvi.

⚠ Brīdinājums

Norāda uz iespējami bīstamu situāciju, kura var radīt smagus ķermeņa ievainojumus vai izraisīt nāvi.

Uzmanību

Norāda uz iespējami bīstamu situāciju, kura var radīt vieglus ievainojumus vai materiālos zaudējumus.

Drošības norādījumi

⚠ Briesmas dzīvībai!

Neievērojot drošības norādījumus, pastāv briesmas dzīvībai elektriskās strāvas trieciena rezultātā!

- Pirms katras lietošanas reizes pārbaudiet, vai nav bojāts pieslēgšanas kabelis ar tīkla spraudni. Bojātu pieslēgšanas kabeli nekavējoties lieciet nomainīt pilnvarotā klientu apkalpošanas dienestā vai profesionālā elektromehāniskā darbnīcā.
- Visi elektriskie kontaktdakšu savienojumi ir jānogādā no pārplūšanas drošā vietā.
- Neatbilstoši elektriskie pagarināju kabeli var būt bīstami dzīvībai. Tāpēc āra apstākļos izmantojiet tikai atļautus un atbilstoši marķētus elektriskos pagarinātāju kabelus ar pietiekošu vadu šķērsgriezumu.

- Pagarinātāja vadam kontaktdakšai un savienojumam jābūt ūdensdrošiem un tie nedrīkst atrasties ūdenī. Bez tam savienojums nedrīkst atrasties uz grīdas. Ieteicams izmantot kabeļu uzfīšanas spoles, kuras nodrošina, ka kontaktlīdziņas atrodas vismaz 60 mm no grīdas.
- Elektrības pieslēguma kabeli neizmantojiet ierīces pārvietošanai vai nostiprināšanai.
- Atvienojot ierīci no strāvas, nevelciet aiz kabeļa, bet gan aiz kontaktdakšas.
- Tīkla kabeli nevilkt gar asām malām un neiespiest.
- Uzstādiet aparātu stabili un no pārplūšanas drošā vietā.
- Ierīci nedrīkst ilgstoši darbināt lietū vai mitros laika apstākļos.
- Ražotājfirmas datu plāksnītē norādītajam barošanas spriegumam jāatbilst strāvas avota spriegumam.
- Lai izvairītos no apdraudējumiem, labošanas darbus un maiņas detaļu iebūvi drīkst veikt tikai autorizēts klientu apkalpošanas dienests.
- Nepietiekamas ūdens padeves vai aizvērtas spiediena vārsta lāpstīņas gadījumā ūdens sūknī uzkarst un, no tā izplūstot, var nodarīt miesas bojājumus!
- Darbiniet sūkni šajā darba stāvoklī maks. 3 minūtes.
- Sūkni nedrīkst izmantot kā iegremdējamo sūkni.
- Izmantojot sūkni pie baseiniem, dārza dīķiem vai strūklakām, jāievēro vismaz 2 m attālums un aparāts jānodrošina pret ieslēdzšanu ūdenī.
- Ievērojiet elektriskās aizsardzības iekārtas:
- Sūkņus pie baseiniem, dārzu dīķiem un strūklakām var lietot, tikai izmantojot aizsargslēdzi pret noplūdes strāvu ar nominālo noplūdes strāvu maksimāli 30mA. Ja peldbaseinā vai dārza dīķī atrodas cilvēki, sūkni nedrīkst darbināt.
- Drošības iemeslu dēļ mēs pamatā ieteicam lietot ierīci izmantojot aizsargslēdzi pret strāvu bojājuma vietā (maksimāli 30mA).

- *Elektrības pieslēgšanu drīkst veikt tikai specializēti elektriķi. Šeit noteikti ir jāievēro nacionālie noteikumi!*
- **Austrijā** sūkņiem lietošanai peldbaseinos un dārzu dīķos, kuri ir aprīkoti ar fiksētu pieslēguma vadu, saskaņā ar Austrijas Elektrotehniku Savienības (ÖVE) B/EN 60555 standarta 1. līdz 3. daļu elektroenerģija jānodrošina ar Austrijas Elektrotehniku Savienības pārbaudītu sadalītāja transformatoru, pie kam sekundārā nominālā strāva nedrīkst pārsniegt 230V.
- Šis aparāts nav paredzēts, lai to lietotu personas ar ierobežotām fiziskām, sensoriskām un garīgām spējām vai personas, kurām nav pieredzes un/vai zināšanu, ja vien viņas uzrauga par drošību atbildīgā persona vai tā dod instrukcijas par to, kā jālieto aparāts.
- Bēmi aparātu drīkst lietot tikai tad, ja tie ir sasnieguši 8 gadu vecumu un ja tos uzrauga par viņu drošību atbildīga persona vai tā dod instrukcijas par to, kā jālieto aparāts un kuras apzinās no ierīces izrietošās bīstamības sekas.
- Bēmi nedrīkst spēlēt ar ierīci.
- Uzraugiet bērnus, lai pārliecinātos, ka tie nespēlējas ar ierīci.
- Bēmi bez pieaugušo uzraudzības nedrīkst veikt ierīces tīrīšanu un lietotāja apkopi.

Uzmanību

- Ūdens, kas ticis sūknēts ar šo ierīci, nav izmantojams kā dzeramais ūdens!

Stabilitātes priekšnoteikumi

Uzmanību



Pirms jebkuriem darbiem ar ierīci, nodrošiniet stabilu novietojumu, lai novērstu negatīvumus un bojājumus, ko rada ierīces apgāšanās.

Aparāta stabilitāte ir nodrošināta, ja to novieto uz līdzenas virsmas.

Apkalpošana

Iestatījumi

Ar ieslēgšanas/izslēgšanas slēdži var ieslēgt šādus darba stāvokļus:

	Slēdža stāvoklis I/On Pastāvīgais darba režīms
	Slēdža stāvoklis 0/Off Izslēgts
	Slēdža stāvoklis Auto Automātiskais režīms

Darbības veids

Automātiskajā režīmā mājas & dārza sūkņi spiedienu sistēmā uztur automātiski. Ja spiediens samazinās zem 0,13 MPa (1,3 bar), sāk darboties sūknis. Sūknis darbojas tik ilgi, kamēr caurplūde ir > apm. 60 l/h. Kad ūdens ņemšana tiek pārtraukta, sūknis pēc īsa pēcdarbības laika pāriet gaidīšanas režīmā. Tagad sistēma atrodas zem spiediena. Ja tiek ņemts ūdens un tā rezultātā samazinās spiediens, sūknis atkal sāk darboties.



eco!ogic modeļi gaidīšanas režīmā enerģiju nepatērē (jaudas patēriņš = 0 W).

Aparāta apraksts

- 1 Sūkņa G1 pieslēguma adapters
 - 2 Pieslēgums G1 (33,3 mm) sūkšanas vadam (ieeja)
 - 3 Uzpildīšanas uzgalis
 - 4 Priekšfiltrs un integrēts pretvārsts
 - 5 Vāks
 - 6 Sūkņa G1 divvirzienu pieslēguma adapters
 - 7 Pieslēgums G1 (33,3 mm) spiedvadam (izeja)
 - 8 Ieslēgšanas/izslēgšanas slēdzis
 - 9 Nodalījums kabeļa uzglabāšanai un tīkla kabelis ar kontaktdakšu
 - 10 Kabeļa skava
 - 11 Kļūdu indikācija
- A Kļūda sūkšanas pusē
B Kļūda spiediena pusē

Sagatavošana

Attēls A

- Ieskrūvējiet pieslēguma adapteru sūkņa sūkšanas pieslēgumā (ieeja). Pievelciet ar roku.
- Pievienojiet vakuumdrošo sūkšanas šļūteni.

Norāde

Lai saīsinātu uzsūkšanas laiku, izmantojiet sūkšanas šļūteni ar pretvārstu. Tas novērš sūkšanas šļūtenes iztukšošanu pēc lietošanas (skatīt piederumus).

Ja paredzēts sūknēt smilšainu ūdeni, mēs noteikti iesakām izmantot papildu priekšfiltru (skatīt papildpiederumus). Iemontējiet to sūkņa sūkšanas pusē starp sūkšanas šļūteni un sūkni.

Lūdzu, izmantojiet oriģinālos Kärcher sūkšanas vadus, filtra komponentus un šļūteni pieslēgumus. Izmantojot citu ražotāju detaļas, šķidruma iesūkšanas procesā var rasties darbības traucējumi, jo īpaši tad, ja izmanto bajonetes tipa savienojuma sistēmas.

Attēls B

- Ieskrūvējiet pieslēguma adapteru sūkņa spiediena pieslēgumā (izeja). Pievelciet ar roku.

- Pieslēdziet spiedvadu. Ieteicams izmantot dārza šļūteni ar minimālo garumu 5 m, ja diametrs ir 3/4", vai 15 m, ja diametrs ir 1/2".

Attēls C

Divvirzienu adapters dod iespēju vienlaikus izmantot divus aparātus (piem., veļas mazgājamo mašīnu vai smidzinātāju). To var uzstādīt tā, lai abas izejas atrastos sānos vai viena izeja atrastos sānos, bet otra - augšā. Ja tiek izmantota tikai viena izeja, lieko izeju var noslēgt ar pievienoto vāciņu.

Attēls D

- Noskrūvējiet uzpildīšanas uzgaļa vāciņu un piepildiet līdz malai pilnu ar ūdeni.
- Ieskrūvējiet vāciņu ar roku līdz galam uzpildīšanas uzgalī.
- Atveriet spiedvadā esošos slēgvārstus.

Stacionārā instalācija

Stacionārās instalācijas gadījumā sūkni var pieskrūvēt uz piemērotas virsmas.

Attēls E

- Izvelciet un pagrieziet gumijas kājas korpusa abās pusēs.
- Ievietojiet gumijas kājas atpakaļ korpusā.
- Pieskrūvējiet pie līdzenas virsmas, izmantojot piemērotas skrūves.

Stacionārās instalācijas gadījumā papildus spiediena pusē ieteicams piemontēt elastīgu komponentu, kā, piem., elastīgu spiediena izlīdzināšanas šļūteni (skatīt papildpiederumus). Tam ir šādas priekšrocības:

- Lielāka elastība, veicot uzstādīšanu un montāžu.
- Trokšņu samazinājums, jo uz cauruļvadiem netiek pārnestas svārstības.
- Mazāku noplūžu gadījumā sūknis izslēdzas retāk.

Norāde

Lai vienkāršotu vēlāku sistēmas iztukšošanu un spiediena samazināšanu, mēs starp sūkni un spiedvadu iesakām uzmontēt slēgvārstu.

(nav iekļauts piegādes komplektā)

Sūkņa iztukšošanas laikā, aizverot slēgvārstu, var novērst ūdens iztecēšanu no spiedvada.

Ierīces ekspluatācija

- Iespraudiet kontaktdakšu kontakligzdā.
- Ieslēgt ierīci ar slēdža IESL./IZSL. palīdzību.
- Optimāls komforts strādājot automātiskajā režīmā.

Attēls 14

- Lai samazinātu sūkšanas laiku, paceliet spiediena šļūteni apm. 1m augstāk.
- Gaidiet, līdz sūknis sāk sūknēt un sūkņšana ir vienmērīga.

Norāde

Ieslēgšanas/izslēgšanas slēdzi ērti var nospiegt arī ar kāju.

Uzmanību

Tukšgaitas darbība bojā sūkni.

- Neatstājiet sūkni darbības laikā bez uzraudzības.

Norāde

Automātiskajā režīmā sūknis izslēdzas, sasniedzot caurplūdes apjomu < 60 l/h.

⚠ Uzmanību

Aparāts atpazīst nepietiekamu ūdens padevi. Ja sākot ekspluatāciju, manuālajā režīmā ūdens netiek iesūknēts un sūknēts 4 minūšu laikā vai automātiskajā režīmā - 1 minūtes laikā, sūknis izslēdzas. Displejā deg gaismas diode "Kļūda sūkšanas pusē".

Darba beigšana

- Izslēgt ierīci ar iesl./izsl. slēdzi.
- Atvienojiet kontaktdakšu no kontaktlīgdas.

Kopšana, tehniskā apkope

⚠ Bīstami

Pirms jebkuru apkopes darbu veikšanas ierīci izslēdziet un atvienojiet to no strāvas padeves.

Kopšana

Lai samazinātu spiedienu, atveriet un atkal aizveriet pieslēgtos slēgvārstus. Sistēmā nav spiediena.

- Sūknējot ūdeni ar piedevām, sūknis pēc katras lietošanas jāizskalo ar tīru ūdeni. Regulāri pārbaudiet, vai priekšfiltrs nav netīrs. Ja redzami netīrumi, rīkojieties šādi:

Attēls 15

- Noskrūvējiet uzpildīšanas uzgaļa vāciņu.
- Izņemiet priekšfiltru un integrēto pretvārstu un iztīriet zem tekoša ūdens.

Attēls 16

- Ievietojot priekšfiltru (ar pretvārstu) uzpildīšanas uzgalī, sekojiet tā pareizai montāžas pozīcijai (padziļinājums).

Apkope

Aparātam nav nepieciešama apkope.

Transportēšana

Uzmanību

Lai novērstu ievainojumu gūšanas risku ierīces pārvietošanas laikā, ņemiet vērā ierīces svaru (skatiet tehniskos datus).

Transportēšana ar rokām

- Paceliet aparātu aiz roktura un nesiet.

Uzmanību

Risks pakļupt aiz vaļīga kabeļa!

- Satiniet kabeli uz kabeļa turētāja un nofiksējiet ar kabeļa skavu.

Transportēšana automašīnās

- Nodrošiniet aparātu pret izslīdēšanu un apgāšanos.

Glabāšana

Uzmanību

Lai novērstu negadījumu un ievainojumu gūšanas risku, izvēloties ierīces uzglabāšanas vietu, ņemiet vērā ierīces svaru (skatiet tehniskos datus).

Aparāta uzglabāšana

→ Samaziniet aparātā spiedienu, atverot spiediena pusē pieslēgto ūdens ņemšanas pieslēgvietu (piem., ūdens krānu).

- Iztukšojiet šļūtenes.
 - Atvienojiet sūkšanas vadu un spiedvadu.
- Attēls
- Noskrūvējiet uzpildīšanas uzgaļa vāciņu.
 - Izņemiet priekšfiltru un integrēto pretvārstu un iztīriet zem tekoša ūdens.
 - Iztukšojiet sūkni caur uzpildīšanas uzgali, pagriežot sūkni otrādi.
 - Uzglabājiet ierīci vietā, kur tā nebūs pakļauta sala iedarbībai.

Speciālie piederumi

Tālāk uzskaitīto speciālo piederumu attēlus atradīsiet šīs instrukcijas 4. lpp.

6.997-344.0	Sūkņa priekšfiltrs, lielais (caurplūde līdz 6000 l/h)	Sūkņa priekšfiltrs visiem izplatītākajiem sūkņiem bez integrēta filtra. Sūkņu aizsardzībai pret lielām neīrimum daļiņām vai smilti. Smalkais filtrs ir mazgājams. Sūkņiem ar G1 (33,3 mm) pieslēguma vītņi.
6.997-350.0	Sūkšanas garnitūra 3,5 m, 3/4"	Pilnībā pieslēgšanai gatava, vakuudroša spirālveida šļūtene ar sūkšana filtru un pretvārstu. Izmantojama arī kā sūkšanas šļūtenes pagarinājums. Sūkņiem ar G1 (33,3 mm) pieslēguma vītņi.
6.997-349.0	Sūkšanas garnitūra 7,0 m, 3/4"	
6.997-348.0	Sūkšanas šļūtene 3,5 m, 3/4"	Pilnībā pieslēgšanai gatava, vakuudroša spirālveida šļūtene pieslēgšanai tieši pie sūkņiem. Sūkšanas garnitūras pagarināšanai vai izmantošanai ar sūkšanas filtriem. Sūkņiem ar G1 (33,3 mm) pieslēguma vītņi.
6.997-359.0	Sūkņa veidgabals G1 (33,3 mm) ar pretvārstu	Šļūteņu vakuudrošs pieslēgums pie sūkņa. Sūkņiem ar G1 (33,3 mm) pieslēguma vītņi un 3/4" un 1" šļūtenēm, tai skaitā uzmauzgrieztnis, šļūtenes apskava, plakanā blīve un pretvārsts.
6.997-347.0	Vakuudroša spirālveida šļūtene, pārdošanā metros, 25 m, 3/4"	Vakuudroša spirālveida šļūtene. Metros pārdodama šļūtene individuāla garuma šļūteņu piegriešanai. Kombinācijā ar Kärcher veidgabaliem un Kärcher sūkšanas filtriem izmantojama kā individuāla sūkšanas garnitūra.
6.997-346.0	Vakuudroša spirālveida šļūtene, pārdošanā metros, 25 m, 1"	

6.997-345.0	Sūkšanas filtrs Basic 3/4" (19mm)	Pieslēgšanai pie metros pārdotās sūkšanas šļūtenes. Pretvārsts novērš sūkņētā ūdens atplūšanu atpakaļ un tādējādi saīsina uzsūkšanās laiku. Komplektā šļūtenes apskava.
6.997-342.0	Sūkšanas filtrs ar pretvārstu, Basic, 1"	
6.997-341.0	Sūkšanas filtrs ar atpakaļplūsmas vārstu, Premium	Pieslēgšanai pie metros pārdotās sūkšanas šļūtenes. Atpakaļplūsmas vārsts novērš sūkņētā ūdens atplūšanu atpakaļ un tādējādi saīsina uzsūkšanās laiku. Robusts metāla-plastmasas modelis. Der 3/4" (19mm) un 1" (25,4mm) šļūtenēm. Komplektā šļūtenes apskava.
6.997-360.0	Sūkšanas šļūtene 0,5 m, 3/4" cauruļvadiem	Vakuuma droša šļūtene trokšņa mazināšanai fiksētās instalācijās. 1"(25,4mm) šļūtene ar abpusēju G1(33,3mm) pieslēguma vītņi. Uzmanību: Sūkšanas šļūteni nedrīkst izmantot kā spiediena šļūteni.
2.645-007.0/ 2.645-066.0	G1 vārsta pieslēgums ar G3/4 pāreju	Īpaši robusts vārsta pieslēgums. Pāreja ļauj pieslēgt 2 izmēru vītņiem.
6.997-340.0	Pieslēguma komplekts Premium	3/4" (19 mm) ūdens šļūteņu pieslēgšanai pie sūkņiem ar G1 (33,3 mm) pieslēguma vītņi. Palielinātai ūdens caurplūdei.
2.645-193.0/ 2.645-203.0	Universāls šļūtenes savienojums Plus, paredzēts 1/2", 5/8" un 3/4" šļūtenēm	Rokturi no mīkstas plastmasas nodrošina vieglu lietošanu. Universāli izmantojami visām izplatītākajām dārza šļūtenēm.
2.645-148.0	Šļūtene PrimoFlex plus, 25 m, 3/4"	Ftalātus nesaturoša 3/4" dārza šļūtene sūkņa savienošanai ar padeves ierīci.
6.997-417.0	Spiediena izlīdzināšanas šļūtene 3/4" (19mm), 1m	Pieslēguma šļūtene spiediena izlīdzināšanai mājsaimniecības ūdens instalācijā. Lai pieslēgtu sūkni pie fiksētām cauruļvadu sistēmām. Bez tam iekšējais tilpums šļūtenē novērš biežu sūkņa ieslēgšanos un izslēgšanos. G1 (33,3 mm) pieslēguma vītne.

Palīdzība darbības traucējumu gadījumā

Uzmanību

Lai izvairītos no apdraudējumiem, labošanas darbus un maiņas detaļu iebūvi drīkst veikt tikai autorizēts klientu apkalpošanas dienests.

Pirms jebkuriem aparāta apkopes darbiem izslēdziet aparātu un atvienojiet tīkla kontaktdakšu.

Traucējums	Iemesls	Traucējuma novēršana
Sūkņis ir ieslēgts bet nestrādā	Sūkņī ir gaiss	skat. A un D attēlu nodaļā "Sagatavošanās" un nodaļu "Ekspluatācija"
	Aizsprostots iepļūdes vads	Izslēdziet sūkni, izvelciet kontaktdakšu un iztīriet sūkšanas teritoriju.
	Netīrs priekšfiltrs	Izslēdziet sūkni, izvelciet tīkla kontaktdakšu, ļaujiet sūknim atdzist, iztīriet sūkšanas teritoriju, novērsiet tukšgaitu. Izņemiet priekšfiltru un un pretvārstu un iztīriet zem tekoša ūdens, vajadzības gadījumā caur uzpildīšanas atveri izskalojiet uzpildīšanas uzgaļa pamatnē esošos netīrumus. Atsāciet darbību, no jauna ieslēdzot sūkni.
	Nepareizi vai nepilnīgi ieskrūvēta pieslēguma šļūtene vai pieslēguma adapters.	Pirms salikšanas pārbaudiet, vai ir ievietotas un pareizā pozīcijā atrodas blīves. Pievelciet pieslēguma šļūteni un pieslēguma adapteru ar roku.
Sūkņis nedarbojas vai ekspluatācijas laikā pēkšņi pārstāj darboties	Ir pārtrūkusi strāvas padeve	Pārbaudīt drošinājumus un elektriskos savienojumus
	Netīrs priekšfiltrs	Izņemiet priekšfiltru un un pretvārstu un iztīriet zem tekoša ūdens, vajadzības gadījumā caur uzpildīšanas atveri izskalojiet uzpildīšanas uzgaļa pamatnē esošos netīrumus.
	Ierīce ir automātiskajā režīmā. Spiediens sistēmā > 1,3 bar.	Sūkņis atkal automātiski ieslēdzas, kolīdz spiediens sistēmā nokrītās zem 1,3 bar. Ja iekšējais spiediens pārsniedz 1,3 bar, automātiskajā režīmā aparāts neatsāk darboties arī pēc izslēgšanas un ieslēgšanas.

Traucējums	Iemesls	Traucējuma novēršana
Sūknis apstājas, iedegas gaismas diode "Kļūda sūkšanas pusē".	Kļūda sūkšanas pusē, nav caurplūdes, netiek palielināts spiediens Ļoti maza caurplūde -> tukšgaitas aizsardzības sistēma ir izslēgusi sūkni.	Izslēdziet sūkni un atvienojiet kontaktdakšu. Izņemiet priekšfiltru un un pretvārstu un iztīriet zem tekoša ūdens, vajadzības gadījumā caur uzpildīšanas atveri izskalojiet uzpildīšanas uzgaļa pamatnē esošos netīrumus. Atsāciet darbību, no jauna ieslēdzot sūkni. Pārbaudiet, vai sūkšanas puses pieslēgumiem nav sūces. Atsāciet darbību, no jauna ieslēdzot sūkni. Pārbaudiet, vai uzsūkšanas tvertnē (piem., cisternā) ir pietiekami daudz ūdens. Pārbaudiet, vai uzsūkšanas tvertnē (piem., cisternā) ir pietiekami daudz ūdens.
Automātiskais režīms: Sūknis apstājas, iedegas gaismas diode "Kļūda spiediena pusē".	Kļūda spiediena pusē, sūknis sūces dēļ bieži ieslēdzas un izslēdzas. Kļūda spiediena pusē. Pēc sūkņa ieslēgšanas ir pārāk zems spiediens. Aparāts uzreiz atsāk darbību un līdz ar to bieži ieslēdzas un izslēdzas.	Pārbaudiet, vai spiediena pusē nav sūces, un novērsiet to (pilošs ūdens krāns). Atsāciet darbību, no jauna ieslēdzot sūkni. Spiediena pusē nav pietiekama, elastīga tilpuma. Dārzā izmantot dārzeņu šļūteni ar minimālo garumu 5 m, ja diametrs ir 3/4", vai 15 m, ja diametrs ir 1/2". Stacionāras instalācijas gadījumā spiediena pusē starp sūkni un cauruļvadiem iebūvēt spiediena izlīdzināšanas šļūteni. Atsāciet darbību, no jauna ieslēdzot sūkni.
Pastāvīgais darba režīms: Sūknis apstājas, iedegas gaismas diode "Kļūda spiediena pusē".	Aparāts darbojas vismaz četras minūtes, lai gan spiediena puses izeja (piem., ūdens krāns) ir aizvērta. Pārkaršanas aizsardzības sistēma izslēdz aparātu.	Izņemt tīkla kontaktdakšu. Samaziniet aparātā spiedienu, atverot spiediena pusē pieslēgto ūdens ņemšanas pieslēgvietu. Atsāciet darbību, no jauna ieslēdzot sūkni.

Traucējums	Iemesls	Traucējuma novēršana
Samazinās vai ir pārāk maza sūkņēšanas jauda	Aizsprostots iepļūdes vads	Izslēdziet sūkni, izvelciet kontaktdakšu un iztīriet sūkšanas teritoriju.
	Netīrs priekšfiltrs	Izņemiet priekšfiltru un un pretvārstu un iztīriet zem tekoša ūdens, vajadzības gadījumā caur uzpildīšanas atveri izskalojiet uzpildīšanas uzgaļa pamatnē esošos netīrumus.
	Nebīva vieta sūkšanas pusē	Pārbaudiet visas sūkšanas puses blīvumu.
	Sūkņa sūkņēšanas jauda atkarīga no sūkņēšanas augstuma un pieslēgtās perifērijas	Ievērojiet maks. sūkņēšanas augstumu (skat. tehniskos datus), vajadzības gadījumā izvēlieties citu šļūtenes diametru vai citu šļūtenes garumu
	Samazināts šķērsgrīzums spiediena pusē, piem., nepilnīgi atvērta ventīļa/lodveida vārsta dēļ.	Atveriet ventīli/lodveida vārstu pilnībā.
	Spiediena pusē ir pārlocīta šļūtene.	Likvidējiet šļūtenes locījuma vietas.

Jautājumu un aparāta darbības traucējumu gadījumā Jums labprāt sniegs padomu firmas Kärcher filiāles darbinieki. Adresi skatīt aizmugurē.

Lietošanas norādījumi

	Laistīšana	Mājas ūdensapgāde	Laistīšana & mājas ūdensapgāde
BP 3 Home & Garden	500 m ² max.	8 personas maks.	300 m ² + 4 personas maks.
BP 4 Home & Garden ecologic	800 m ² max.	10 personas maks.	600 m ² + 4 personas maks.
BP 5 Home & Garden	1000 m ² max.	12 personas maks.	800 m ² + 4 personas maks.
BP 7 Home & Garden ecologic	1200 m ² max.	12 personas maks.	900 m ² + 4 personas maks.

Tehniskie dati

		BP 3 Home & Garden	BP 4 Home & Garden ecologic	BP 5 Home & Garden	BP 7 Home & Garden ecologic
Spriegums	V	230 - 240	230 - 240	230 - 240	230 - 240
Frekvence	Hz	50	50	50	50
Jauda P_{nom}	W	800	950	1000	1200
Maksimālais darba apjoms*	l/h	3300	3800	6000	6000
Maks. sūkšanas augstums	m	8	8	8	8
Maksimālais spiediens	MPa (bar)	0,40 (4,0)	0,45 (4,5)	0,48 (4,8)	0,60 (6,0)
Maksimālais darba augstums	m	40	45	48	60
Maksimālais apstrādājamo netīrumu daļiņu izmērs	mm	1	1	1	1
Sūkņa tips		Jet	Jet	4 pakāpes	5 pakāpes
Saskaņā ar EN ISO 20361 aprēķinātās vērtības					
Skaņas spiediena līmenis L_{pA}	dB(A)	61	63	61	61
Skaņas jaudas līmenis L_{WA} , garantētais	dB(A)	76	78	77	76
Svars (bez pierīcēm)	kg	10,3	10,6	12,5	13,0
1. klases gaismas diode atbilstoši EN 60825-1					

Rezervētas tiesības veikt tehniskas izmaiņas!

*Maks. darba apjoms izriet no mērījuma, kad nav ievietots pretvārsts.

BP HOME & GARDEN

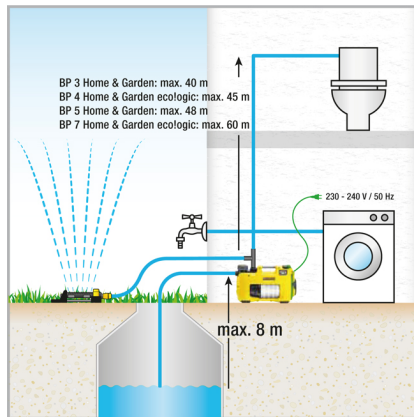
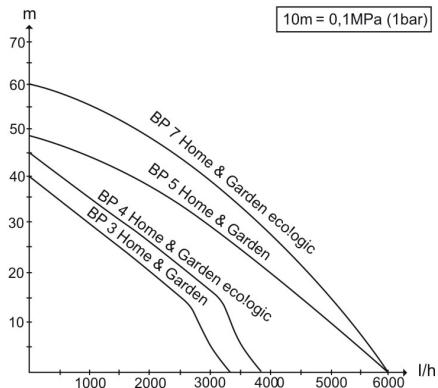

Iespējamais sūkņēšanas daudzums ir par tik lielāks:

- par cik mazāks ir iesūkšanas un sūkņēšanas augstums,
- par cik lielāks ir izmantoto šļūteņu diametrs,
- par cik īsākas ir izmantotās šļūtenes,
- par cik mazāku spiediena zudumu izraisa pieslēgtie piederumi.

EK Atbilstības deklarācija

Ar šo mēs paziņojam, ka turpmāk minētā iekārta, pamatojoties uz tās konstrukciju un izgatavošanas veidu, kā arī mūsu apgrozībā laistajā izpildījumā atbilst ES direktīvu attiecīgajām galvenajām drošības un veselības aizsardzības prasībām. Iekārtā izdarot ar mums nesaskaņotas izmaiņas, šis paziņojums zaudē savu spēku.

Produkts: Sūkņis

Tips: 1.645-xxx

Attiecīgās ES direktīvas:

2006/95/EK

2004/108/EK

2000/14/EK

2011/65/ES

Piemērotās harmonizētās normas:

EN 55014-1: 2006+A1: 2009+A2: 2011

EN 55014-2: 1997+A1: 2001+A2: 2008

EN 60335-1

EN 60335-2-41

EN 61000-3-2: 2006+A1: 2009+A2: 2009

EN 61000-3-3: 2008

EN 62233: 2008

EN 50581

Atbilstības novertešanas procedūra:

2000/14/EK: V pielikums

BP3 G, BP3 G Set +, BP3 H&G

Izmērītais: 73

Garantētais: 76

BP4 H&G eco

Izmērītais: 75

Garantētais: 78

BP5 H&G

Izmērītais: 74

Garantētais: 77

BP7 H&G eco

Izmērītais: 73

Garantētais: 76

Apakšā parakstījušās personas rīkojas uzņēmuma vadības uzdevumā un pēc tās pilnvarojuma.

H. Jenner
CEO

S. Reiser
Head of Approbation

Alfred Kärcher GmbH & Co. KG
Alfred-Kärcher-Str. 28 - 40
71364 Winnenden (Germany)
Tālr.: +49 7195 14-0
Fakss: +49 7195 14-2212

Par dokumentāciju sastādīšanu atbildīgā
persona:
S. Reiser

Turinys

Bendrieji nurodymai	LT	. . . 1
Saugos reikalavimai	LT	. . . 2
Valdymas	LT	. . . 3
Techninė priežiūra	LT	. . . 5
Transportavimas	LT	. . . 5
Laikymas	LT	. . . 6
Specialūs priedai	LT	. . . 6
Pagalba gedimų atveju	LT	. . . 8
Naudojimo nuorodos	LT	. . 10
Techniniai duomenys	LT	. . 11
EB atitikties deklaracija	LT	. . 13

Bendrieji nurodymai

Gerbiamas kliente,



Prieš pradėdamas naudoti įsi-
gytą prietaisą, perskaitykite
šią naudojimo instrukciją ir va-
dovaukitės ja. Naudojimo ins-
trukciją išsaugokite, kad galė-
tumėte naudotis ja vėliau arba
perduoti kitam savininkui.

Naudojimas pagal paskirtį

Šis prietaisas skirtas naudoti namų ūkyje ir nėra pritaikytas pramoniniam naudojimui. Gamintojas neprisiima atsakomybės už galimą žalą, atsiradusią naudojant prietaisą ne pagal paskirtį ar netinkamai jį valdant. Prietaisas daugiausiai skirtas naudoti namuose ir sode.

Prireikus vandens, namų ir sodo siurbliai automatiškai įsijungia ir vėl išsijungia. Todėl jie tinkami naudoti tiek sode, tiek ir namo viduje. Jie puikiai tinka skalbyklių ar tualetu praustuvų aprūpinimui namuose, pavyzdžiui, kartu naudojant cisterną. Dėk pastovaus siurblių darbinio slėgio, jie taip pat gali užtikrinti patikimą sodo laistymą.

Atsargiai

Naudojant siurblių slėgiui padidinti, didžiausias leistinas vidinis slėgis negali būti didesnis kaip 6 bar (slėginėje pusėje).

Padidinamas įeinamasis slėgis ir siurblio slėgis sumuojami.

Pavyzdys

Jei slėgis vandens čiaupe = 1 bar ir BP 3 Home & Garden maks. slėgis = 4,0, tai bendras slėgis siekia 5,0 bar.

Pumpuoti tinkamos medžiagos:

- Buitinis vanduo
- Šulinio vanduo
- Šaltinio vanduo
- Lietaus vanduo
- Plaukimo baseinų vanduo (reikalingi priedai)

⚠ Įspėjimas

*Draudžiama pumpuoti edžias, greitai užsi-
degančias ir sprogias medžiagas (pvz.,
benziną, žibala, azoto skiediklį), riebalus,
alyvą, sūrų vandenį, tualetų nuotekas, šla-
mu užterštą vandenį, kuris yra mažiau ta-
kus, nei įprastas vanduo. Pumpuojamo
skysčio temperatūra turi būti ne aukštesnė
nei 35°C.*

*Prietaisas netinkamas naudoti ilgą laiką be
pertraukų (pvz., kaip keltuvus ar fontano si-
urblys).*

Aplinkos apsauga



Pakuotės medžiagos gali būti perdir-
bamos. Neišmeskite pakuočių kartu
su buitinėmis atliekomis, bet atiduo-
kite jas perdirbimui.



Naudotų prietaisų sudėtyje yra ver-
tingų, antriniams žaliavų perdirbimui
tinkamų medžiagų, todėl jie turėtų
būti atiduoti perdirbimo įmonėms.
Todėl naudotus prietaisus šalinkite
pagal atitinkamą antrinių žaliavų su-
rinkimo sistemą.

Nurodymai apie sudedamąsias medžia- gas (REACH)

Aktualią informaciją apie sudedamąsias
dalis rasite adresu:

www.kaercher.com/REACH

Garantija

Kiekvienoje šalyje galioja mūsų įgaliotų pardavėjų nustatytos garantijos sąlygos. Galimus prietaiso gedimus garantijos galiojimo laikotarpiu pašalinsime nemokamai, jei tokių gedimų priežastis buvo netinkamos medžiagos ar gamybos defektai. Dėl garantinių gedimų šalinimo kreipkitės į savo pardavėją arba artimiausią klientų aptarnavimo tarnybą pateikdami pirkimą patvirtinantį kasos kvitą.

Naudojimo instrukcijoje naudojami simboliai

⚠ Pavojus

Žymi gresiantį tiesioginį pavojų, galintį sukelti sunkius sužalojimus arba mirtį.

⚠ Įspėjimas

Žymi galimą pavojų, galintį sukelti sunkius sužalojimus arba mirtį.

Atsargiai

Žymi galimą pavojų, galintį sukelti lengvus sužalojimus arba materialinius nuostolius.

Saugos reikalavimai

⚠ Pavojus gyvybei

Nesilaikant saugos reikalavimų, elektros srovė gali kelti pavijų gyvybei!

- Kiekvieną kartą prieš pradėdami naudoti prietaisą patikrinkite, ar nepažeisti elektros laidas ir tinklo kištukas. Pažeistą elektros laidą nedelsdami pakeiskite oficialioje klientų aptarnavimo tarnyboje ar elektros prietaisų remonto įmonėje.
- Užtikrinkite, kad visos kištukinės elektros jungtys nebūtų apsemtos.
- Netinkami ilginamieji elektros laidai gali kelti pavojų. Dirbdami lauke naudokite tik sertifikuotus ir tinkamai pažymėtus pakankamo skersmens ilginamuosius elektros laidus.
- Tinklo kištukas ir prailginimo laido mova turi būti hermetiški ir negali gulėti vandenyje. Mova taip pat negali gulėti ant grindų. Rekomenduojame naudoti kabelio būgnus, užtikrinančius, kad maitinimo lizdai bus bent 60 mm virš grindų.

- Elektros laido nenaudokite prietaisui nešti ar tvirtinti.
- Atjungdami prietaisą nuo elektros tinklo traukite už kištuko, o ne už elektros laido.
- Netempkite maitinimo kabelio per aštrabriaunius daiktus ir nesuspauskite jo.
- Prietaisą pastatykite ant tvirto pagrindo ir nuo užliejimo apsaugotoje vietoje.
- Jokiu būdu nenaudokite prietaiso ilgai laiką lyjant lietui ar drėgnoje aplinkoje.
- Įtampa, nurodyta prietaiso modelio lentelėje, turi sutapti su elektros srovės šaltinio įtampa.
- Siekiant išvengti gedimų, prietaisą remontuoti ir jo atsargines detales keisti gali tik įgaliota klientų aptarnavimo tarnyba.
- Jei netiekiamas vanduo arba yra uždaryta slėgio tiekimo pusė, vanduo siurblyje gali įkaisti ir išsiveržęs sužaloti!
- Šiuo režimu siurbį naudokite ne ilgiau nei 3 minutes.
- Draudžiama naudoti šį prietaisą kaip nardinamąjį siurbį.
- Naudodami siurbį plaukimo ar sodo baseinuose bei fontanuose, laikykitės minimalaus 2 m atstumo ir užtikrinkite, kad siurblys neįkristų į vandenį.
- Nurodymai dėl apsauginės elektros įrangos:
- SiurbLIAI, naudojami plaukimo ar sodo baseinuose ir fontanuose, gali būti jungiami tik apsauginiu jungikliu, kurio nominalioji nebalanso srovė neviršija 30 mA. Nenaudokite siurblio, jei plaukimo ar sodo baseine yra žmonių.
- Saugumo sumetimais patariame jungti prietaisą apsauginiu (neviršija 30mA) jungikliu.
- Jungti prietaisą į elektros tinklą gali tik kvalifikuoti elektrikai. Būtinai laikykitės galiojančių nacionalinių reikalavimų!

- **Austrijoje**, vadovaujantis ÖVE B/EN 60555 1-3 dalimis, plaukimo baseinuose ir tvenkiniuose naudojami siurbliai, turintys nuolatinę elektros jungtį, turi būti maitinami ÖVE patikrintu skiriamuoju transformatoriumi, o antrinė vardinė įtampa negali viršyti 230 V.
- Šis prietaisas nepritaikytas naudoti asmenims su fizine, sensorine ar dvasine negalia arba asmenims, neturintiems pakankamai reikiamos patirties ir (arba) žinių, nebent prižiūrint už saugą atsakingam asmeniui ir jam nurodant, kaip prietaisas turi būti naudojamas.
- Vaikai prietaisą gali naudoti, tik jei yra vyresni nei 8 metų ir atsakingas asmuo juos prižiūri arba duoda nuorodas, kaip naudoti prietaisą ir vaikai supranta prietaiso keliamus pavojus.
- Vaikai negali žaisti su prietaisu.
- Prižiūrėkite vaikus ir užtikrinkite, kad jie nežaistų su įrenginiu.
- Vaikai negali prietaiso valyti ir atlikti naudotojo vykdomų techninės priežiūros darbų, jei jų neprižiūri kiti asmenys.

Atsargiai

- Prietaisu pumpuojamas vanduo nėra geriamasis vanduo!

Stabilumą užtikrinančios sąlygos

Atsargiai



Prieš dirbdami prietaisu ar atlikdami bet kokius su juo susijusius darbus užtikrinkite stabilumą, kad parvirtęs prietaisas nesukeltų nelaimingų atsitikimų ar pažeidimų.

Prietaiso stabilumas yra užtikrintas, kai jis pastatomas ant lygaus paviršiaus.

Valdymas

Nuostatos

Pagrindiniu jungikliu gali įjungti šiuos darbo režimus:

	Jungiklio padėtis „I/On“ (Išj.) Nepertraukiamo veikimo režimas
	Jungiklio padėtis „0/Off“ (Išj.) Išjunga
	Jungiklio padėtis „Auto“ Automatinis režimas

Veikimas

Pasirinkus automatinį režimą, tinkamas namų & ir sodo siurblių slėgis palaikomas automatiškai. Jei slėgis nukrinta žemiau 0,13 MPa (1,3 baro), įjungiamas siurblys. Siurblys veikia, kol debitas siekia > maždaug 60 l/h. Kai vandens tiekimas nutraukiamas, dar trumpai paveikęs siurblys persijungia į parengties režimą. Dabar sistemoje yra sukurtas reikiamas slėgis. Kai naudojamas vamzdžių sistemoje esantis vanduo ir todėl nukrinta slėgis, siurblys vėl įsijungia.



Modeliai „ecoLogic“ parengties režime nevartoja energijos (galios suvartojimas = 0 W).

Prietaiso aprašymas

- 1 Siurblių G1 jungimo adapteris
- 2 Siurbimo žarnos jungtis G1 (33,3 mm) (įvadas)
- 3 Pildymo vamzdis
- 4 Pirminis filtras ir integruotas atbulinis vožtuvas
- 5 Dangtis
- 6 Siurblių G1 2 kanalų jungimo adapteris
- 7 Slėginės žarnos jungtis G1 (33,3 mm) (išvadas)
- 8 Pagrindinis jungiklis
- 9 Kabelio laikiklis ir maitinimo kabelis su kištuku
- 10 Kabelio laikiklis
- 11 Sutrikimo rodmuo
- A Sutrikimas siurbimo pusėje
- B Sutrikimas slėginėje pusėje

Paruošimas

Paveikslas A

- ➔ Jungiamąjį adapterį įsukite į siurblio siurbimo jungtį (įvadas). Užveržkite ranka.
- ➔ Prijunkite vakuumui atsparią siurbimo žarną.

Pastaba

Norėdami sutrumpinti pakartotinio įsiurbimo trukmę, naudokite siurbimo žarną su atgalinės srovės vožtuvu. Jis užtikrina, kad siurbimo žarna neišsitusštins baigus naudoti (žr. „Priedai“).

Jei pumpuojamas smėlėtas vanduo, būtina rekomenduojame naudoti papildomą pirminį filtrą (žr. „Specialieji priedai“). Jį montuokite siurblio siurbimo pusėje, tarp siurbimo žarnos ir siurblio.

Naudokite originalius „Kärcher“ siurbimo vamzdžius, filtrų komponentus ir žarnos movas. Naudojant kitų gamintojų dalis, gali sutrikti funkcijos įsiurbiant pumpuojamą skystį, ypač naudojant bajonetines sujungimo sistemas.

Paveikslas B

- ➔ Jungiamąjį adapterį įsukite į siurblio slėginę jungtį (išvadas). Užveržkite ranka.
- ➔ Prijunkite slėginę žarną.

Rekomenduojama naudoti bent 5 m ilgio sodo žarną, jei jos skersmuo 3/4" ir 15 m ilgio žarną, jei jos skersmuo 1/2".

Paveikslas C

Dviejų kanalų adapteris leidžia vienu metu naudoti du įrenginius (pvz., skalbyklę ir vejos purkštuvą). Jis gali būti sumontuotas taip, kad abu išvadai būtų naudojami šone arba vienas išvadas būtų naudojamas šone, o kitas – viršuje. Jei naudojamas tik vienas išvadas, nenaudojamą išvadą galima uždengti kartu patiekta akle.

Paveikslas D

- ➔ Nusukite įpylimo vamzdžio dangtelį ir iki krašto įpilkite vandens.
- ➔ Ranka iki galo užsukite dangtelį ant įpylimo vamzdžio.
- ➔ Atidarykite uždarymo vožtuvus slėgio vamzdyje.

Stacionarus įrengimas

Įrengiant siurblių stacionariai, jis gali būti tvirtai prisuktas prie tinkamo paviršiaus.

Paveikslas E

- ➔ Ištraukite ir pasukite gumines kojeles abiejose korpuso pusėse.
- ➔ Gamines kojeles įstatykite atgal į korpusą.
- ➔ Tinkamais varžtais prisukite prie paviršiaus.

Jei įrengiate siurblių stacionariai, papildomai rekomenduojame slėginėje pusėje įrengti lankstų komponentą, pavyzdžiui, slėgio išlyginimo žarną (žr. skyrių „Specialūs priedai“). Yra šie privalumai:

- Daugiau lankstumo pastatant ir montuojant.
- Mažesnis triukšmas, kadangi vamzdžiams neperduodama vibracija.
- Siurblys rečiau išsijungia dėl nedidelių nesandarumų.

Pastaba

Siekiant palengvinti sistemos ištuštėjimą ir dekompresiją, tarp siurblio ir pneumatinio vamzdžio patariame sumontuoti blokuojamąjį čiaupą.

(netiekiami kartu su prietaisu)

Uždarius blokuojamąjį čiaupą, užtikrinama, kad ištuštinant siurbį iš pneumatinio vamzdžio netekės vanduo.

Darbas

- Įkiškite prietaiso kištuką į rozetę.
- Įjungikliu/išjungikliu įjunkite prietaisą.
- Ypač patogus naudojimas automatinio režimu.

Paveikslas

- Norėdami sutrumpinti įsiurbimo laiką, pakelkite slėginę žarną maždaug 1 m.
- palaukite, kol siurblys ims tolygiai pumpuoti skystį;

Pastaba

Pagrindinį jungiklį taip pat patogiai galite paspausti koja.

Atsargiai

Sausoji eiga kenkia siurbliui.

- *Veikiančio siurblio nepalikite be priežiūros.*

Pastaba

Automatinio režimu veikiantis siurblys išsijungia, kai debitas pasiekia < 60 l/val.

Dėmesio

Prietaisas atpažįsta, kad netiekiamas vanduo. Jei įjungus siurbį rankiniu režimu per 4 minutes, o automatinio režimu per 1 minutę nepradedamas įsiurbti ir pumpuoti vanduo, siurblys išsijungia. Ekране įsižiebia šviesos diodas „Sutrikimas siurbimo pusėje“.

Darbo pabaiga

- Įjungikliu/išjungikliu išjunkite prietaisą.
- Ištraukite prietaiso kištuką iš kištukinio lizdo.

Techninė priežiūra

Pavojus

Prieš pradėdami techninės priežiūros ir remonto darbus prietaisą išjunkite, o elektros laido kištuką ištraukite iš kištukinio lizdo.

Priežiūra

Atidarykite ir vėl uždarykite prijungtus uždarymo vožtuvus, kad sumažėtų slėgis. Sistemoje nėra slėgio.

- pumpuodami vandenį su priemaisomis, po kiekvieno naudojimo išplaukite siurbį švariu vandeniu.

Nuolat tikrinkite, ar neužsiteršęs pirminis filtras. Pastebėję nešvarumus:

Paveikslas

- nusukite pildymo vamzdžio dangtelį;
- Išimkite pirminį filtrą ir nuplaukite jį po tekančiu vandeniu.

Paveikslas

- Pirminį filtrą (atbulinį vožtuvą) į įpylimo vamzdį įstatykite ypač tiksliai (atkreipkite dėmesį į griovelį).

Techninė priežiūra

Prietaisas nereikalauja techninės priežiūros.

Transportavimas

Atsargiai

Kad apsisaugotumėte nuo nelaimingų atsitikimų ir sužalojimų, transportuodami prietaisą atsižvelkite į jo masę (žr. techninius duomenis)

Transportavimas rankomis

- Prietaisą už rankenos pakelkite į viršų ir neškite.

Atsargiai

Pavojus užkliūti už palaido kabelio!

- *Suvyniokite kabelį ant laikiklio ir pritvirtinkite spaustuku.*

Transportavimas transporto priemonėmis

- Prietaisą užfiksuokite, kad nenuslystų ir neapvirštų.

Laikymas

Atsargiai

Kad apsisaugotumėte nuo nelaimingų atsitikimų ir sužalojimų, rinkdami prietaiso laikymo vietą atsižvelkite į jo masę (žr. techninius duomenis)

Prietaiso laikymas

→ Atvėrę slėginėje pusėje įrengtą vandens čiaupą, pašalinkite į įrenginio slėgį.

- Ištuštinkite žarnas.
- Numontuokite siurbimo ir slėginę žarnas.

Paveikslas 6

- nusukite pildymo vamzdžio dangtelį;
- Išimkite pirminį filtrą ir nuplaukite jį po tekančiu vandeniu.
- Sukdami ištuštinkite siurbį per įpylimo vamzdį.
- Laikykite prietaisą nuo šalčio apsaugotoje vietoje.

Specialūs priedai

Toliau pateiktų priedų paveikslus rasite šios instrukcijos 4 puslapyje.

6.997-344.0	Didelis siurblio pirminis filtras (debitas iki 6 000 l/h)	Pirminis filtras visiems siurbliams be įmontuoto vidinio filtro. Apsaugo siurblius nuo stambių nešvarumų ir smėlio. Smulkus filtras yra plaunamas. Siurbliams su G1 (33,3 mm) sriegiu.
6.997-350.0	Siurbimo komplektas, 3,5 m, 3/4"	Visiškai paruošta naudoti, vakuumui atspari spiralinė žarna su filtru ir atgalinės srovės vožtuvu. Gali būti naudojama ir kaip siurbimo žarnos ilgutuvas. Siurbliams su G1 (33,3 mm) sriegiu.
6.997-349.0	Siurbimo komplektas, 7,0 m, 3/4"	
6.997-348.0	Siurbimo žarna, 3,5 m, 3/4"	Visiškai paruošta naudoti, vakuumui atspari spiralinė žarna, skirta jungti tiesiai prie siurblių. Tinka siurbimo komplektui ilginti arba naudoti su siurbimo filtru. Siurbliams su G1 (33,3 mm) sriegiu.
6.997-359.0	Su siurblio jungiamasis elementu G1 (33,3 mm). Atbulinis vožtuvas	Vakuumui atspari jungtis tarp siurbimo žarnos ir siurblio. Siurbliams su G1 (33,3 mm) sriegiu ir 3/4" bei 1" žarnos, su gaubiamąją veržle žarnos užspaudikliu, plokščiu sandarikliu ir atbuliniu vožtuvu.
6.997-347.0	Vakuumui atspari spiralinė žarna, parduodama metrais, 25 m, 3/4"	Vakuumui atspari spiralinė žarna. Parduodama metrais ir gali būti individualiai pritaikyta pagal ilgį. Kartu su „Kärcher“ jungiamaisiais elementais ir „Kärcher“ siurbimo filtru gali būti naudojama kaip siurbimo komplektas.
6.997-346.0	Vakuumui atspari spiralinė žarna, parduodama metrais, 25 m, 1"	

6.997-345.0	Siurbimo filtras Basic 3/4" (19mm)	Skirtas jungti prie metrais parduodamos siurbimo žarnos. Atgalinės srovės vožtuvus užtikrina, kad pumpuojamas vanduo netekėtų atgal ir šitaip sutrumpina pakartotinio įsiurbimo trukmę. Su žarnos užspaudikliu.
6.997-342.0	Siurbimo filtras su atgalinės srovės vožtuvu, Basic, 1"	
6.997-341.0	Siurbimo filtras su atgalinės srovės vožtuvu, Premium	Skirtas jungti prie metrais parduodamos siurbimo žarnos. Atgalinės srovės vožtuvus užtikrina, kad pumpuojamas vanduo netekėtų atgal ir šitaip sutrumpina pakartotinio įsiurbimo trukmę. Ypač tvirta metalo ir plastiko konstrukcija. Tinka 3/4" (19mm) ir 1" (25,4mm) žarnos. Su žarnos užspaudikliu.
6.997-360.0	Siurbimo žarna vamzdžiams, 0,5 m, 3/4"	Vakuumui atspari žarna mažinanti tvirtai įrengtos sistemos triukšmą. 1"(25,4mm) žarna su G1 (33,3mm) sriegiu. Dėmesio! Siurbimo žarnos negalima naudoti kaip slėginės žarnos.
2.645-007.0/ 2.645-066.0	Žarnos jungtis G1 su jungė G3/4	Ypač tvirta čiaupo jungtis. Jungė leidžia prijungti prie 2 skirtingo dydžio sriegių.
6.997-340.0	Jungimo rinkinys Premium	Skirtas prijungti 3/4" (19 mm) vandens žarnas prie siurblių su G1 (33,3 mm) sriegiu. Didesniam vandens pratakumui.
2.645-193.0/ 2.645-203.0	Universali žarnos jungtis Plus, 1/2", 5/8" ir 3/4" žarnos	Rankenos įduba iš minkšto plastiko užtikrina patogų naudojimą. Universaliai tinka visoms sodo žarnos.
2.645-148.0	Žarna PrimoFlex plus, 25 m, 3/4"	Įtalpatų sudėtyje neturinti 3/4" sodo žarna siurbliui prijungti prie tiekimo įrenginio.
6.997-417.0	Slėgio išlyginimo žarna 3/4" (19mm), 1m	Jungiamoji žarna slėgiui išlyginti namo vandens instaliacijoje. Siurbliui prijungti prie stacionarių vamzdžių sistemų. Be to, dėl vidinio žarnos turio negali dažnai įsijungti ir išsijungti. G1 (33,3 mm) sriegis.

Pagalba gedimų atveju

⚠ Dėmesio

Siekiant išvengti gedimų, prietaisą remontuoti ir jo atsargines detales keisti gali tik įgaliota klientų aptarnavimo tarnyba.

Prieš visus prietaiso priežiūros darbus išjunkite prietaisą ir ištraukite elektros laido kištuką iš tinklo lizdo.

Gedimas	Priežastis	Šalinimas
Siurblys nepumpuoja skysčio	Į siurblį patekęs oras	žr. skyriaus „Pasiruošimas“ A–D pav. ir skyrių „Naudojimas“
	Užsikūšęs įsiurbimo vamzdis	Išjunkite siurblį, ištraukite tinklo kištuką ir išvalykite siurbimo vietą.
	Užterštas pirminis filtras	Išjunkite siurblį, ištraukite tinklo kištuką, palaukite, kol siurblys atvės, išvalykite siurbimo vietą, saugokite, kad siurblys neveiktų sausąja eiga. Išimkite pirminį filtrą bei atbulinį vožtuvą ir nuplaukite po tekančiu vandeniu, jei reikia, per įpylimo angą išskalaukite teršalų likučius, esančius įpylimo vamzdyje. Paleiskite iš naujo įjungdami siurblį.
	Netinkamai arba ne iki galo įsukta siurbimo žarna arba jungiamasis adapteris.	Prieš surinkdami patikrinkite, ar tinkamai sumontuoti tarpikliai. Ranka tvirtai užveržkite siurbimo žarną arba jungiamąjį adapterį.
Siurblys neveikia arba išsijungia	Nutrūkęs maitinimas	Patikrinkite saugiklį ir elektros jungtis
	Užterštas pirminis filtras	Išimkite pirminį filtrą bei atbulinį vožtuvą ir nuplaukite po tekančiu vandeniu, jei reikia, per įpylimo angą išskalaukite teršalų likučius, esančius įpylimo vamzdyje.
	Įrenginys veikia automatiškai režimu. Sistemos slėgis > 1,3 bar.	Siurblys vėl įsijungia automatiškai, kai sistemos slėgis nukrenta žemiau 1,3 bar. Automatiniame režime įrenginys po išjungimo ir įjungimo neįsijungia, jei sistemos slėgis yra aukštesnis nei 1,3 bar.

Gedimas	Priežastis	Šalinimas
Siurblys sustoja, ekrane įsižiebia šviesos diodas „Sutrikimas siurbimo pusėje“.	Sugedo siurbimo įranga, neprateka vanduo, nesusidaro slėgis Labai mažas debitas – > apsauga nuo veikimo nuo skysčio išjungė siurbli.	Išjunkite siurbli ir ištraukite tinklo kištuką. Išimkite pirminį filtrą bei atbulinį vožtuvą ir nuplaukite po tekančiu vandeniu, jei reikia, per įpylimo angą išskalaukite teršalų likučius, esančius įpylimo vamzdyje. Paleiskite iš naujo įjungdami siurbli. Patikrinkite, ar sandarios siurbimo įrangos jungtys. Paleiskite iš naujo įjungdami siurbli. Patikrinkite, ar siurbimo talpykloje (pvz., cisternoje) yra pakankamai vandens. Patikrinkite, ar siurbimo talpykloje (pvz., cisternoje) yra pakankamai vandens.
Automatinis režimas: Siurblys sustoja, ekrane įsižiebia šviesos diodas „Sutrikimas slėginėje pusėje“.	Sutrikimas slėgio pusėje. Dėl nesandarumo siurblys dažnai įsijunginėja ir išsijunginėja.	Patikrinkite slėgio pusės sandarumą ir pašalinkite trūkumus (lašantis vanduo iš čiaupo). Paleiskite iš naujo įjungdami siurbli.
	Sutrikimas slėginėje pusėje. Išjungus siurbli slėgis yra per žemas, todėl įrenginys iš karto vėl įsijungia ir dar dažnai išsijungia ir įsijungia.	Slėginėje pusėje nepakanka elastingų komponentų apimties. Sode rekomenduojama naudoti bent 5 m ilgio žarną, jei jos skersmuo 3/4" ir 15 m ilgio žarną, jei jos skersmuo 1/2". Įrengiant stacionariai rekomenduojama tarp siurblio ir vamzdžių įrengti slėgio išlyginimo žarną. Paleiskite iš naujo įjungdami siurbli.
Nuolatinio darbo režimas: Siurblys sustoja, ekrane įsižiebia šviesos diodas „Sutrikimas slėginėje pusėje“.	Įrenginys veikia bent keletas minutes, nors slėginės pusės išvadas (pvz., vandens čiaupas) yra uždarytas. Apsauga nuo perkaitimo išjungia įrenginį.	Ištraukite elektros laido kištuką. Atvėrę slėginėje pusėje įrengtą vandens čiaupą, pašalinkite į įrenginio slėgį. Paleiskite iš naujo įjungdami siurbli.

Gedimas	Priežastis	Šalinimas
Siurbimo galia mažėja arba yra per maža	Užsikišęs įsiurbimo vamzdis	Išjunkite siurblį, ištraukite tinklo kištuką ir išvalykite siurbimo vietą.
	Užterštas pirminis filtras	Išimkite pirminį filtrą bei atbulinį vožtuvą ir nuplaukite po tekančiu vandeniu, jei reikia, per įpylimo angą išskalaukite teršalų likučius, esančius įpylimo vamzdyje.
	Nesandari siurbimo pusė	Patikrinkite, ar sandari visa įsiurbimo pusė.
	Siurblio siurbiamoji galia priklauso nuo pakėlimo aukščio ir prijungtos šalutinės įrangos	Laikykitės techniniuose duomenyse pateiktų reikalavimų dėl pakėlimo aukščio, pasirinkite kitokio skersmens žarną arba ilgį.
	Sumažėjęs skerspūvis slėginėje pusėje, pavyzdžiui, dėl ne iki galo atverto vožtuvo / rutulinio čiaupo.	Visiškai atverkite vožtuvą / rutulinį čiaupą.
	Slėginėje pusėje sulinkusi žarna.	Ištiesinkite sulinkusią žarną.

Iškilius klausimams arba prietaisui sugedus, Jums padės mūsų Kärcher filialo darbuotojai. Adresą rasite kitoje pusėje.

Naudojimo nuorodos

	Laistymas	Namų aprūpinimas	Laistymas & namų aprūpinimas
BP 3 Home & Garden	500 m ² max.	Maks. 8 asm.	300 m ² + 4 asm. maks.
BP 4 Home & Garden ecologic	800 m ² max.	Maks. 10 asm.	600 m ² + 4 asm. maks.
BP 5 Home & Garden	1000 m ² max.	Maks. 12 asm.	800 m ² + 4 asm. maks.
BP 7 Home & Garden ecologic	1200 m ² max.	Maks. 12 asm.	900 m ² + 4 asm. maks.

Techniniai duomenys

		BP 3 Home & Garden	BP 4 Home & Garden ecoLogic	BP 5 Home & Garden	BP 7 Home & Garden ecoLogic
Įtampa	V	230 - 240	230 - 240	230 - 240	230 - 240
Dažnis	Hz	50	50	50	50
Galingumas, P _{nom} (nominalus)	W	800	950	1000	1200
Didžiausias debitas*	l/h	3300	3800	6000	6000
Didžiausias siurbimo aukštis	m	8	8	8	8
Didžiausias slėgis	MPa (bar)	0,40 (4,0)	0,45 (4,5)	0,48 (4,8)	0,60 (6,0)
Didžiausias pakėlimo aukštis	m	40	45	48	60
Didžiausia nešvarumų apimtis	mm	1	1	1	1
Siurblio tipas		Jet	Jet	4 pakopų	5 pakopų
Nustatytos vertės pagal EN ISO 20361					
Garso slėgio lygis L _{pA}	dB(A)	61	63	61	61
Garantuojamas triukšmo lygis L _{WA}	dB(A)	76	78	77	76
Svoris (be priedų)	kg	10,3	10,6	12,5	13,0
LED 1 klasė pagal EN 60825-1					

Gamintojas pasilieka teisę keisti techninius duomenis!

*Didžiausias debitas nustatomas, matuojant nesumontavus atbulinių vožtuvų.

BP HOME & GARDEN

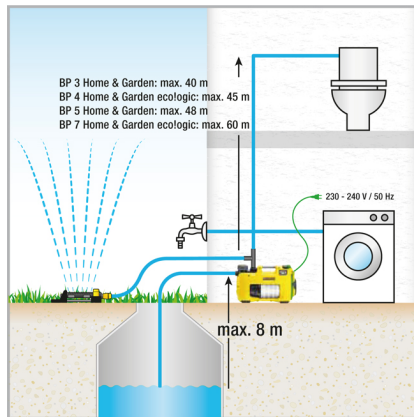
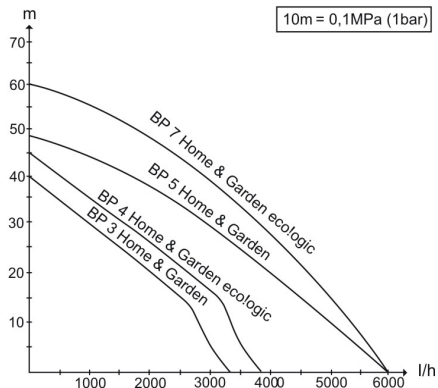

Galimas debitas yra tuo didesnis:

- kuo mažesnis įsiurbimo ir pakėlimo aukštis.
- kuo didesnis naudojamų žarnų skersmuo.
- kuo trumpesnės naudojamos žarnos.
- kuo mažiau slėgio prarandama dėl prijungto priedo.

EB atitikties deklaracija

Šiuo pareiškime, kad toliau aprašyto aparato brėžiniai ir konstrukcija bei mūsų į rinką išleistas modelis atitinka pagrindinius EB direktyvų saugumo ir sveikatos apsaugos reikalavimus. Jei mašinos modelis keičiamas su mumis nepasitarus, ši deklaracija nebegalioja.

Gaminys: Siurblys

Tipas: 1.645-xxx

Specialios EB direktyvos:

2006/95/EB

2004/108/EB

2000/14/EB

2011/65/ES

Taikomi darnieji standartai:

EN 55014–1: 2006+A1: 2009+A2: 2011

EN 55014–2: 1997+A1: 2001+A2: 2008

EN 60335–1

EN 60335–2–41

EN 61000–3–2: 2006+A1: 2009+A2: 2009

EN 61000–3–3: 2008

EN 62233: 2008

EN 50581

Taikyta atitikties vertinimo procedūra:

2000/14/EB: V priedas

BP3 G, BP3 G Set +, BP3 H&G

Išmatuotas: 73

Garantuotas: 76

BP4 H&G eco

Išmatuotas: 75

Garantuotas: 78

BP5 H&G

Išmatuotas: 74

Garantuotas: 77

BP7 H&G eco

Išmatuotas: 73

Garantuotas: 76

Pasirašantys asmenys yra įgalioti parduotuvės vadovybės.



H. Jenner

CEO



S. Reiser

Head of Approbation

Dokumentaciją tvarkyti įgaliotas asmuo:

S. Reiser

Alfred Kärcher GmbH & Co. KG

Alfred-Kärcher-Str. 28 - 40

71364 Winnenden (Germany)

Tel.: +49 7195 14-0

Faksas: +49 7195 14-2212

Зміст

Загальні вказівки	UK . . . 1
Правила безпеки	UK . . . 2
Експлуатація	UK . . . 4
Догляд, технічне обслуговування	UK . . . 6
Транспортування	UK . . . 6
Зберігання	UK . . . 6
Спеціальне допоміжне обладнання	UK . . . 7
Допомога у випадку неполадок	UK . . 10
Вказівки щодо застосування	UK . . 12
Технічні характеристики	UK . . 13
Заява при відповідності Європейського співтовариства	UK . . 15

Загальні вказівки

Шановний покупець!



Перед використанням пристрою прочитайте цю інструкцію з експлуатації і дотримуйтесь неї. Збережіть цю інструкцію з експлуатації для пізнішого використання чи для наступних власників.

Правильне застосування

Цей пристрій призначений для приватного використання і не пристосований до навантажень промислового використання. Виробник не несе відповідальності за збитки, завдані невідповідним або неправильним використанням пристрою. Пристрій призначений в першу чергу для застосування в будинку та саду. Будинкові та садові насоси автоматично вмикаються та вимикаються залежно від потреби у воді. Тому вони підходять як для застосування в саду, так і в домашніх умовах. Ви можете використовувати їх в домашніх умовах

для подачі води до пральних машин або зливу для туалету, наприклад, у поєднанні з цистерною. Крім того, в насосі створюється стабільний робочий тиск, завдяки чому його можна використовувати для створення надійної системи зрошування садів.

Увага!

При використанні насоса для збільшення тиску максимально допустиме значення внутрішнього тиску не повинне перевищувати 6 бар (сторона тиску). Підвищений тиск на вході і тиск насоса підсумовуються.

Приклад

Тиск у водопровідному крані = 1 бар і макс. тиск BP 3 Home & Garden = 4,0 бар в сумі дає загальний тиск 5,0 бар.

Допустимі для перекачування рідини:

- Споживча вода
- Колодязна вода
- Джерельна вода
- Дощова вода
- Вода у ванній (за умови відповідного дозування добавок)

⚠ Попередження

Не повинен використовуватись для подачі їдких, легкозаймистих або вибухонебезпечних матеріалів (наприклад, бензин, газ, нітророзчинники), жиру, олії, морської води та каналізаційних стоків і замуленій води, що мають меншу текучість ніж вода. Температура рідини, що подається не повинна перевищувати 35°C.

Пристрій не призначений для безперервної роботи насоса (наприклад, підйомний пристрій насос фонтану).

Охорона довкілля



Матеріали упаковки піддаються переробці для повторного використання. Будь ласка, не викидайте пакувальні матеріали разом із домашнім сміттям, віддайте їх для повторного використання.



Старі пристрої містять цінні матеріали, що можуть використовуватися повторно. Тому, будь ласка, утилізуйте старі пристрої за допомогою спеціальних систем збору сміття.

Інструкції із застосування компонентів (REACH)

Актуальні відомості про компоненти наведені на веб-вузлі за адресою: www.kaercher.com/REACH

Гарантія

У кожній країні діють умови гарантії, наданої відповідною фірмою-продавцем. Неполадки в роботі пристрою ми усуваємо безплатно протягом терміну дії гарантії, якщо вони викликані браком матеріалу чи помилками виготовлення. У випадку чинності гарантії звертіться до продавця чи в найближчий авторизований сервісний центр з документальним підтвердженням покупки.

Знаки у посібнику

⚠ Обережно!

Вказівка щодо небезпеки, яка безпосередньо загрожує та призводить до тяжких травм чи смерті.

⚠ Попередження

Вказівка щодо потенційно можливої небезпечної ситуації, що може призвести до тяжких травм чи смерті.

Увага!

Вказівка щодо потенційно можливої небезпечної ситуації, що може призвести до легких травм чи спричинити матеріальні збитки.

Правила безпеки

⚠ Небезпека для життя

При недотриманні вказівок по техніці безпеки існує небезпека для життя від електричного струму!

- *Перевіряти підключення приладу до мережі на предмет пошкодження перед кожним використанням. Замініть дефектний провід через авторизовану сервісну службу/електрика.*
- *Всі електричні штепсельні з'єднання повинні перебувати в захищеному від затоплення місці.*
- *Непридатні електричні подовжувачі можуть бути небезпечними. На відкритому повітрі використовувати тільки придатний для цього електричний подовжувач з відповідним маркуванням та достатнім діаметром кабелю.*
- *Штепсельна вилка та з'єднувальний елемент подовжувача повинні бути герметичні та не перебувати у воді. З'єднаний елемент надалі не повинен стосуватися підлоги. Рекомендується використовувати кабельні барабани, які забезпечують розміщення розеток не менше, ніж в 60 мм від підлоги.*
- *Не використовуйте мережний кабель живлення для транспортування або фіксації приладу.*
- *Для того щоб від'єднати пристрій від мережі потрібно тягнути не за з'єднувальний шнур, а за штекер.*
- *Не тягнути з'єднувальний шнур через гострі кути та не затискати його.*

- *Встановити пристрій в стійкому і захищеному від переливу положенні.*
 - *Не експлуатувати пристрій тривалий час під час дощу або у вологу погоду.*
 - *Зазначена напруга на заводській табличці повинна збігатися з напругою у джерелі току.*
 - *Щоб уникнути небезпеки, ремонт і установку запасних деталей повинні виконувати тільки авторизовані сервісні центри.*
 - *При додатковому поступанні води чи закритій напірній порожнині, вода підігрівається у насосі та при виході може спричинити опіки!*
 - *Експлуатувати насос в цьому робочому стані макс. 3 хвилини.*
 - *Не можна використовувати насос як занурювальний насос.*
 - *При використанні насосу біля плавальних басейнів, садових ставків або фонтанів дотримуватися мінімальної відстані 2 м і захистити прилад від зісковзування у воду.*
 - *Стежити за електричними захисними пристроями:*
 - *Використовувати занурювальні насоси в басейнах, садових ставках та фонтанах тільки з автоматом захисту від струму витоку з номінальним струмом витоку 30 мА. Забороняється використовувати насос, якщо в басейні або ставку перебувають люди.*
 - *З міркувань безпеки, ми рекомендуємо використовувати пристрій з автоматом захисту від струму витоку (витоку 30 мА).*
 - *Електричні з'єднання повинні виконуватися тільки електриком. Слід обов'язково дотримуватися національних вимог!*
 - **В Австрії** насоси для використання в басейнах і садових ставках, обладнані фіксованим з'єднувальним трубопроводом, згідно з ÖVE B/EN 60555 частина 1 - 3, повинні житись від схваленого ÖVE розділового трансформатора, причому не повинна перевищуватись номінальна напруга 230В.
 - Цій пристрій не призначений для використання людьми з обмеженими фізичними, сенсорними або розумовими можливостями або з відсутністю досвіду й/або відсутністю відповідних знань, за винятком випадків, коли вони знаходяться під наглядом відповідальної за безпеку особи або отримують від неї вказівки по застосуванню пристрою, а також усвідомлюють можливі ризики.
 - Допускається застосування пристрою дітьми, які досягли 8-річного віку, знаходяться під наглядом особи, відповідальної за їх безпеку, або які отримали інструкції із застосування пристрою від такої особи, а також усвідомлюють можливі ризики.
 - Не дозволяйте дітям грати з пристроєм.
 - Стежити за тим, щоб діти не грали із пристроєм.
 - Не дозволяйте дітям проводити очищення та обслуговування пристрою без нагляду.
- Увага!**
- **Вода, яку подає даний пристрій, не є питною!**

Умови для забезпечення стійкості

Увага!



Перед виконанням будь-яких дій з пристроєм або біля нього необхідно забезпечити стійкість, щоб запобігти нещасним випадкам та травмуванню в результаті перекидання пристрою.

Стійкість приладу гарантована лише у тому випадку, коли його встановлено на рівній поверхні.

Експлуатація

Установки

За допомогою перемикача ВМИК/ВИМИК можна вибрати один з трьох режимів роботи:

	Положення перемикача I/On Неперервний режим
	Положення перемикача 0/Off Вимикання
	Положення перемикача Auto Автоматичний режим роботи

Спосіб функціонування

В автоматичному режимі садово- & побутові насоси підтримують тиск в системі. Якщо тиск знижується нижче прибл. 0,13 МПа (1,3 бар), насос знову вмикається. Насос працює доки витрата > складає прибл. 60 л/г. Якщо водозабор припиняється, через нетривалий інерційний час насос переходить в стан очікування. Тепер система перебуває під тиском. При водорозборі і результуючому падінні тиску насос знову запускається.



Моделі eologic в стані очікування не споживають електроенергію (споживана потужність = 0 Вт).

Опис пристрою

- 1 З'єднальний адаптер для насосів G1
 - 2 Підключення G1 (33,3 мм), всмоктувальний трубопровід (вхід)
 - 3 Заливний патрубок
 - 4 Фільтр попереднього очищення та вбудований зворотний клапан
 - 5 Кришка
 - 6 2-х ходовий з'єднальний адаптер для насосів G1
 - 7 Підключення G1 (33,3 мм), напірний трубопровід (вихід)
 - 8 Перемикач ВМИК / ВИМИК
 - 9 Місце для зберігання кабелю і мережевий шнур з штепсельним роз'ємом
 - 10 Затискач для кабелю
 - 11 Індикація несправностей
- A Несправність на стороні всмоктування
B Несправність на стороні тиску

Підготовка

Малюнок **A**

- Пригвинтити з'єднувальний адаптер до всмоктувального елемента насоса (вхід).
Затягнути уручну.
- Під'єднати вакуум-щільний всмоктувальний шланг.

Вказівка

Для скорочення часу повторного всмоктування слід застосовувати всмоктувальний шланг з системою зупинки зворотного потоку. Це запобігає спорожненню всмоктувального шланга після його використання (див. приладдя).

Якщо необхідно перекачування запесоченої води, ми настійливо рекомендуємо використання додаткового фільтра попередньої очистки (див. "Спеціальне обладнання"). Змонтувати його на стороні всмоктування насоса, між всмоктувальним шлангом та насосом. Використовувати оригінальні всмоктувальні трубопроводи, елементи фільтрів та елементи підключення шлангів виробництва Kärcher. При застосуванні деталей інших виробників може відбутися збір при всмоктуванні рідини, що перекачується, зокрема, при застосуванні штикових систем з'єднання.

Малюнок **E**

- Пригвинтити з'єднувальний адаптер до напірного патрубку насоса (вихід).[†] Затягнути уручну.
- Підключити напірний трубопровід. Рекомендується садовий шланг мінімальної довжини 5 м діаметром 3/4" дюйма або 15 м з діаметром 1/2".

Малюнок **G**

2-х ходовий адаптер дозволяє здійснювати одночасну роботу двох пристроїв (напр., пральної машини або сплінкера). Він може бути встановлений так, щоб використовувалися обидва виходи на бічній стороні або один вихід на бічній стороні, а інший - наверху. При використанні тільки одного виходу можна закрити другий, не використовуваний вихід, прикладеним ковпачком.

Малюнок **D**

- Відгвинтити кришку заливного патрубка і залити воду по самі вінця.

- Пригвинтити кришку заливного патрубка уручну до упору.
- Відкрити наявні запірні клапани напірного трубопроводу.

Стационарний монтаж

При стационарному монтажі насос можна пригвинтити до відповідної поверхні.

Малюнок **E**

- Витягнути гумові ніжки з обох боків корпусу пристрою і обернути.
- Встановити гумові ніжки назад в корпус.
- Закріпити відповідними гвинтами на плоскій поверхні.

Для стационарного встановлення на стороні тиску рекомендується також застосування гнучких компонентів, напр., гнучкий шланг для вирівнювання тиску (див. "Додаткове приладдя"). У цього варіанту є наступні переваги:

- Велика гнучкість при встановленні та монтажі.
- Зниження шуму, оскільки вібрації не поширюються на трубопроводи.
- При незначних вибоках насос вмикається рідше.

Вказівка

Для того, щоб спростити пізніший випуск води і зниження тиску в системі, рекомендуємо здійснити монтаж запірною крану між насосом і напірним трубопроводом.

(не входить в комплект поставки)

При викачуванні води з насосу шляхом закривання крану можна не допустити витікання води з напірного трубопроводу.

Експлуатація

- Вставте мережевий штекер у розетку.
- Увімкніть пристрій за допомогою вимикача.
- Оптимальний комфорт при роботі в автоматичному режимі.

Малюнок **E**

- З метою скорочення часу всмоктування слід підняти напірний шланг прибіл. на 1 м.
- Почекаати, поки насос не буде всасувати і рівномірно качати.

Вказівка

Перемикачем ВМИК/ВИМИК також можна зручно управляти за допомогою ноги.

Увага!

Сухий хід може пошкодити насос.

- *Не залишати працюючий насос без нагляду.*

Вказівка

В автоматичному режимі насос вимикається, якщо кількість рідини, що протікає < 60 л/г.

⚠ Увага

Пристрій визначає відсутність подачі води. Якщо при введенні в експлуатацію в ручному режимі протягом 4 хвилин або в автоматичному режимі протягом 1 хвилини не виробляється всмоктування і транспортування води, то насос вимикається. На дисплеї засвічується світлодіод "Несправність на стороні всмоктування".

Закінчення роботи

- Вимкніть пристрій за допомогою вимикача.
- Витягнути штепсель з розетки.

Догляд, технічне обслуговування

⚠ Обережно!

Перед усіма роботами по догляду та технічному обслуговуванню вимкніть прилад та витягніть мережну вилку.

Догляд

Відкрити підключений запірний клапан для скидання тиску та знову закрити. Тиск у системі відсутній.

- При подачі води з добавками полоскати насос чистою водою після кожного вживання.

Регулярно перевіряти попередній фільтр на наявність забруднень.

У випадку видимих забруднень діяти таким чином:

Малюнок 6

- Відкрити кришку на патрубку заповнення.
- Видалити фільтр попередньої очистки та вбудований зворотний клапан, далі промити їх проточною водою.

Малюнок 7

- При встановленні фільтру попереднього очищення (із зворотним клапаном) в заливний патрубок слід дотримувати правильне монтажне положення (вімка).

Технічне обслуговування

Апарат не потребує профілактичного обслуговування.

Транспортування

Увага!

Для запобігання нещасним випадкам та травмуванню при транспортуванні пристрою слід прийняти до уваги вагу пристрою (див. розділ "Технічні дані").

Транспортування вручну

- Високо підняти пристрій за ручку та перенести.

Увага!

Небезпека спотикання об незакріплені кабелі!

- *Обмотати кабель довкола тримача і закріпити затискачем.*

Транспортування транспортними засобами

- Зафіксувати прилад від зсунення та перекидання.

Зберігання

Увага!

Для запобігання нещасним випадкам та травмуванню при виборі місця зберігання пристрою слід прийняти до уваги вагу пристрою (див. розділ "Технічні дані").

Зберігати пристрій

- Скинути тиск пристрою шляхом відкриття водозабору, підключеного до сторони тиску (напр., відкрити водопровідний кран).
- Випорожнити шланги.
- Витягнути всмоктувальний та напірний трубопровід.

Малюнок 

- Відкрити кришку на патрубку заповнення.
- Видалити фільтр попередньої очистки та вбудований зворотний клапан, далі промити їх проточною водою.
- Випорожнити насос через заливний патрубок шляхом обертання.
- Прилад слід зберігати в захищеному від морозу приміщенні.

Спеціальне допоміжне обладнання

Зображення зазначених далі спеціального приладдя ви знайдете на сторінці 4 даного керівництва.

6.997-344.0	Фільтр попереднього очищення насоса, великий (витрата до 6000 л/год)	Фільтр грубого очищення насоса для всіх поширених моделей насосів без вбудованого фільтру. Для захисту насосів від великих часток бруду або піску. Фільтр тонкого очищення можна мити. Для насосів із з'єднальним різьбленням G1 (33,3 мм).
6.997-350.0	Всмоктувальна гарнітура 3,5 м, 3/4"	Повністю готовий до підключення, вакуум-щільний спіральний шланг із всмоктувальним фільтром і системою зупинки зворотного потоку. Також застосовується як подовжувач всмоктувального шлангу. Для насосів із з'єднальним різьбленням G1 (33,3 мм).
6.997-349.0	Всмоктувальна гарнітура 7,0 м, 3/4"	
6.997-348.0	Всмоктувальний шланг 3,5 м, 3/4"	Повністю готовий до підключення, вакуум-щільний спіральний шланг для прямого підключення до насосів. Для подовження всмоктувальної гарнітури або для використання з всмоктувальними фільтрами. Для насосів із з'єднальним різьбленням G1 (33,3 мм).
6.997-359.0	Сполучна деталь насоса G1 (33,3 мм), вкл. зворотній клапан	Вакуум- підключення шланга до насоса. Для насосів із з'єднальним різьбленням G1 (33,3 мм) та шлангами діаметром 3/4" і 1", включаючи накидну гайку, шланговий хомут, плоске ущільнення та зворотний клапан.

6.997-347.0	Вакуумщільний спіральний шланг, що продається на метри, 25 м, 3/4"	Вакуумщільний спіральний шланг. Продається на метри, для нарізки окремих шлангів необхідної довжини. У поєднанні із з'єднальними деталями Kärcher та всмоктувальним фільтром Kärcher застосовується як окрема всмоктувальна гарнітура.
6.997-346.0	Вакуумщільний спіральний шланг, що продається на метри, 25 м, 1"	
6.997-345.0	Всмоктувальний фільтр Basic 3/4" (19мм)	Для підключення до всмоктувального шланга, що продається на метри. Система припинення зворотного потоку перешкоджає поверненню перекачуваної води і внаслідок цього зменшує час повторного всмоктування. Включаючи клему шланга.
6.997-342.0	Всмоктувальний фільтр з системою припинення зворотного потоку, Basic, 1"	
6.997-341.0	Всмоктувальний фільтр з системою припинення зворотного потоку, Premium	Для підключення до всмоктувального шланга, що продається на метри. Система зупинки зворотного потоку перешкоджає поверненню перекачуваної води і внаслідок цього зменшує час повторного всмоктування. Міцне металопластикове виконання. Підходить для шлангів 3/4" (19мм) та 1"(25,4мм). Включаючи клему шланга.
6.997-360.0	Всмоктувальний шланг для трубопроводів 0,5 м, 3/4"	Вакуумщільний шланг для зменшення шуму при фіксованій установці. 1"(25 мм) шланг із з'єднальним різьбленням з обох сторін G1(33,3 мм) Увага: Всмоктувальний шланг не можна використовувати як напірний шланг.
2.645-007.0/ 2.645-066.0	Різенарізний патрон G1 з перехідником G3/4	Особливо міцний різенарізний патрон. Перехідник дозволяє підключити насадки для 2 розмірів різьблення.
6.997-340.0	Комплект для підключення Premium	Для підключення до 3/4" (19 мм) водяних шлангів у насосах зі з'єднальними різьбленням G1 (33,3 мм). Для підвищеного витoku води.
2.645-193.0/ 2.645-203.0	Універсальне шлангове з'єднання Plus, для шлангів діаметром 1/2", 5/8" та 3/4"	Захватні пази з м'якого пластика полегшують експлуатацію. Універсальний пристрій для всіх поширених типів садових шлангів.

2.645-148.0	Шланг PrimoFlex plus, 25 м, 3/4"	Садовий шланг з безфталатового матеріалу діаметром 3/4" для з'єднання насоса з пристроєм для нанесення розріджених матеріалів.
6.997-417.0	Гнучкий шланг для вирівнювання тиску 3/4" (19mm), 1m	З'єднальний шланг для вирівнювання тиску в пристроях побутового водопостачання. Для підключення насоса до нерухливих систем трубопроводів. Крім того, внутрішній обсяг шланга є достатнім для запобігання частого включення насоса. З'єднальне різьблення G1 (33,3 мм).

Допомога у випадку неполадок

⚠ Увага

Щоб уникнути небезпеки, ремонт і установку запасних деталей повинні виконувати тільки авторизовані сервісні центри.

Перед проведенням будь-яких робіт з обслуговування пристрій слід вимкнути та витягнути штепсельну вилку з розетки.

Несправність	Причина	Усунення
Насос працює, але не перекачує.	Повітря в насосі	Див. главу "Підготовка", мал. А-D і главу "Експлуатація"
	Забитий всмоктувальний трубопровід	Вимкнути насос, витягнути мережеву вилку і прочистити область всмоктування.
	Фільтр для попереднього очищення забруднений.	Вимкнути насос, витягнути мережеву вилку, дати насосу охолонути, прочистити область всмоктування, уникати сухого ходу. Зняти попередній фільтр та зворотний клапан, промити під проточною водою, при необхідності видалити залишки бруду із дна заливного патрубка через заливний отвір. Повторний запуск за допомогою повторного вмикання насоса.
Насос не запускається або раптово зупинився в ході роботи	Всмоктувальний шланг або з'єднувальний адаптер неправильно або не до кінця закручений.	Перед збіркою перевірити наявність і правильність встановлення ущільнень. Щільно затягнути всмоктувальний шланг або з'єднувальний адаптер уручну.
	Переривання подачі живлення	Перевірити запобіжники і електричні з'єднання
	Фільтр для попереднього очищення забруднений.	Зняти попередній фільтр та зворотний клапан, промити під проточною водою, при необхідності видалити залишки бруду із дна заливного патрубка через заливний отвір.
	Пристрій в автоматичному режимі. Тиск в системі > 1,3 бар.	Насос знову автоматично вмикається, якщо тиск в системі знижується нижче 1,3 бар. Якщо внутрішній тиск перевищує 1,3 бар, в автоматичному режимі пристрій не вмикається після відключення та повторного включення.

Несправність	Причина	Усунення
Насос зупиняється, засвічується світлодіод „Несправність на стороні всмоктування“.	Помилка на стороні всмоктування, немає протікання, тиск не створюється.	<p>Вимкнути насос і від'єднати штепсельну вилку.</p> <p>Зняти попередній фільтр та зворотний клапан, промити під проточною водою, при необхідності видалити залишки бруду із дна заливного патрубку через заливний отвір.</p> <p>Повторний запуск за допомогою повторного вмикання насоса.</p> <p>Перевірити з'єднання на стороні всмоктування на наявність витоків.</p> <p>Повторний запуск за допомогою повторного вмикання насоса.</p> <p>Перевірити, чи достатня кількість води знаходиться у всмоктувальному резервуарі (напр., в цистерні).</p>
	Дуже низька витрата -> запобіжник від роботи всуху вимикає насос.	Перевірити, чи достатня кількість води знаходиться у всмоктувальному резервуарі (напр., в цистерні).
Автоматичний режим роботи: Насос зупиняється, засвічується світлодіод „Несправність на стороні тиску“.	Дефекти на стороні тиску, насос внаслідок витоків часто включається і вимикається.	<p>Перевірити сторону тиску на наявність витоків і усунути (кран, який протікає).</p> <p>Повторний запуск за допомогою повторного вмикання насоса.</p>
	Помилка на стороні тиску Після вимкнення насоса тиск занадто малий, пристрій негайно запускається знову і починає часто вмикатися та вимикатися.	<p>На стороні тиску відсутній достатньо еластичний об'єм.</p> <p>Для використання в саду рекомендується садовий шланг мінімальної довжини 5 м діаметром 3/4" дюйма або 15 м діаметром 1/2".</p> <p>Для стаціонарної установки встановить шланг вирівнювання тиску на стороні тиску між насосом і трубопроводом.</p> <p>Повторний запуск за допомогою повторного вмикання насоса.</p>
Неперервний режим: Насос зупиняється, засвічується світлодіод „Несправність на стороні тиску“.	Пристрій працює мін. чотири хвилини не дивлячись на те, що вихід на стороні тиску (напр., водопровідний кран) закритий. Система захисту від перегріву вимикає пристрій.	<p>Вітягніть мережеву штепсельну вилку.</p> <p>Скинути тиск пристрою шляхом відкриття водозабору, підключеного до сторони тиску.</p> <p>Повторний запуск за допомогою повторного вмикання насоса.</p>

Несправність	Причина	Усунення
Потужність падає або занадто мала	Забитий всмоктувальний трубопровід	Вимкнути насос, витягнути мережеву вилку і прочистити область всмоктування.
	Фільтр для попереднього очищення забруднений.	Зняти попередній фільтр та зворотний клапан, промити під проточною водою, при необхідності видалити залишки бруду із дна заливного патрубка через заливний отвір.
	Нещільності на стороні всмоктування	Контроль всієї сторони всмоктування на наявність нещільностей.
	Потужність насосу залежить від висоти подачі і підключеної периферії.	Стежити за максимальною висотою перекачування, див. розділ "Технічні дані", при необхідності вибрати інший діаметр або довжину шланга
	Поперечний переріз на стороні тиску звужується, наприклад, через не повністю відкритий клапан/кульовий кран.	Повністю відкрити клапан/кульовий кран.
	Перегнувся шланг на стороні тиску.	Усунути перегини шланга.

У разі виникнення питань чи неполадок допомогу охоче нададуть у філіалах фірми Kärcher. Адреси див. на звороті.

Вказівки щодо застосування

	Зрошування	Побутове водопостачання	Зрошування & побутове водопостачання
BP 3 Home & Garden	500 m ² max.	макс. 8 осіб	300 m ² + макс. 4 особи
BP 4 Home & Garden ecologic	800 m ² max.	макс. 10 осіб	600 m ² + макс. 4 особи
BP 5 Home & Garden	1000 m ² max.	макс. 12 осіб	800 m ² + макс. 4 особи
BP 7 Home & Garden ecologic	1200 m ² max.	макс. 12 осіб	900 m ² + макс. 4 особи

Технічні характеристики

		BP 3 Home & Garden	BP 4 Home & Garden eco!ogic	BP 5 Home & Garden	BP 7 Home & Garden eco!ogic
Напруга	V	230 - 240	230 - 240	230 - 240	230 - 240
Частота	Hz	50	50	50	50
Потужність P _{номінальна}	W	800	950	1000	1200
Макс. об'єм перекачування*	l/h	3300	3800	6000	6000
Макс. висота всасування	m	8	8	8	8
Макс. тиск	MPa (bar)	0,40 (4,0)	0,45 (4,5)	0,48 (4,8)	0,60 (6,0)
Макс. висота перекачування	m	40	45	48	60
Макс. розмір часток, допустимих для перекачування	mm	1	1	1	1
Тип насоса		Jet	Jet	4-х ступінчастий	5-и ступінчастий
Значення встановлено згідно стандарту ISO 20361					
Рівень шуму L _{рА}	дБ(А)	61	63	61	61
Гарантований рівень шуму L _{wА}	дБ(А)	76	78	77	76
вага (без обладнання)	kg	10,3	10,6	12,5	13,0
Світлодіод класу 1 у відповідності до EN 60825-1					

Можливі зміни у конструкції пристрою!

*Макс. подача досягається при вимірі без встановленого зворотного клапана.

BP HOME & GARDEN

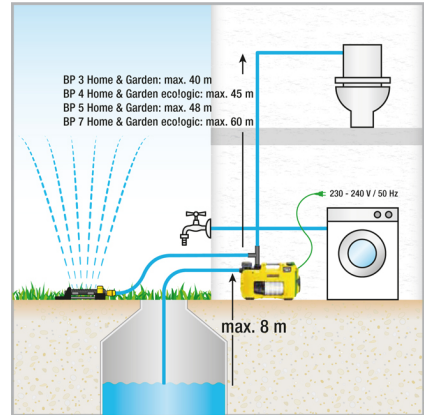
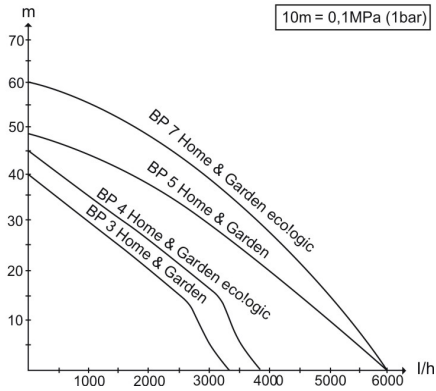

Можливий обсяг подачі тим більше:

- чим менше висота всмоктування та перекачування.
- чим більше діаметр використовуваних шлангів.
- чим коротше використовувані шланги.
- чим менше падіння тиску, обумовлене приєднанням додаткового обладнання.

Заява при відповідності Європейського співтовариства

Цим ми повідомляємо, що нижче зазначена машина на основі своєї конструкції та конструктивного виконання, а також у випущеної у продаж моделі, відповідає спеціальним основним вимогам щодо безпеки та захисту здоров'я представлених нижче директив ЄС. У випадку неузгодженої з нами зміни машини ця заява втрачає свою силу.

Продукт: Насос
Тип: 1.645-xxx
Відповідна директива ЄС
2006/95/ЄС
2004/108/ЄС
2000/14/ЄС
2011/65/ЄС

Прикладні гармонізуючі норми
EN 55014–1: 2006+A1: 2009+A2: 2011
EN 55014–2: 1997+A1: 2001+A2: 2008
EN 60335–1
EN 60335–2–41
EN 61000–3–2: 2006+A1: 2009+A2: 2009
EN 61000–3–3: 2008
EN 62233: 2008
EN 50581

**Застосований метод оцінки
відповідності**

2000/14/ЄС: Доповнення V
BP3 G, BP3 G Set +, BP3 H&G

Вимірний: 73
Гарантовани 76

й:
BP4 H&G eco
Вимірний: 75
Гарантовани 78

й:
BP5 H&G
Вимірний: 74
Гарантовани 77

й:
BP7 H&G eco
Вимірний: 73
Гарантовани 76

й:

Ті, хто підписалися діють за запитом та дорученням керівництва.

H. Jenner
CEO

S. Reiser
Head of Approval

уповноважений по документації:
S. Reiser

Alfred Kaercher GmbH & Co. KG
Alfred-Kaercher-Str. 28 - 40
71364 Winnenden (Germany)
Тел.: +49 7195 14-0
Факс: +49 7195 14-2212

Мазмұны

Жалпы нұсқаулар	КК . . . 1
Қауіпсіздік туралы нұсқаулар .	КК . . . 2
Қолдану	КК . . . 4
Күту, жөндеу	КК . . . 6
Тасымалдау	КК . . . 6
Бұйымның сақталынуы	КК . . . 6
Арнайы жабдықтар	КК . . . 7
Кедергілер болғанда көмек алу	КК . . . 9
Пайдалану нұсқаулықтары . .	КК . . 11
Техникалық мағлұматтар	КК . . 12
СЕ сәйкестік туралы анықтамасы	КК . . 14

Жалпы нұсқаулар

Құрметті тұтынушы,



Бұйымыңызды алғашқы рет қолдану алдында осы пайдалану бойынша нұсқауларды оқып алып, осыған сәйкес әрекет етіңіз. Осы пайдалану бойынша нұсқауларды кейінгі пайдалану үшін немесе осы бұйымды кейін пайдаланатын тұлғалар үшін сақтап қойыңыз.

Бұйымды мақсатына сәйкес қолдану

Бұл құрылғы жеке қолданысқа арналған және өндірістік мақсаттармен қолданылуға арналмаған.

Бұйым шығарушы, мақсатына сәйкес келмеген қолдану немесе қате қолдану арқылы пайда болатын зияндар үшін кепілдеме бермейді.

Құрал тек қана үйде және бақшада пайдалануға арналған.

Үйге және бақшаға арналған сорғылар автоматты түрде қосылады және ажыратылады. Осылай оларды тек қана бақшада ғана емес, сонымен бірге үй ішінде де қолдануға болады. Оларды үй шаруашылығында жуғыш машиналарды

толтыруға және дәретханаларды жууға қолдануға болады, мыс: цистернаға жалғау арқылы. Сонымен қатар насостағы біркелкі қысым деңгейі бақшаны мұқият суғаруға кепілдік береді.

Сақтық нұсқауы

Сорғыдағы қысым деңгейін арттырғанда ішкі қысым деңгейінің көрсеткіші 6 мбардан (қысым жағынан) аспауы тиіс. Арттырылатын қысым деңгейі мен сорғыдағы қысым деңгейі қосылады.

Мысал

Қрандағы қысым = 1 мПа және сорғыдағы макс.қысым = 4,0 мПа қосылғанда жалпы қысым 5,0 мПа құрайды.

Рұқсат етілген айдап қотарылатын сұйықтық

- Техникалық су
- Құдық суы
- Бұлақ суы
- Жаңбыр суы
- Бассейн суы (толықтыру мөлшері алдын ала белгіленуі қажет)

⚠ Сақтандыру

Улы, тез жанатын немесе жарылғыш заттар (мысалы, бензин, керосин, нитросілтілер), майлар, мұнай өнімдері, тұзды су мен дәретхана суы және суға қарағанда аққыштығы төмен ластанған суды қотаруға болмайды. Тасымалданатын сұйықтықтың температурасы 35°C-ден аспауы тиіс. Құрылғыны үздіксіз сору әрекеті (мысалы, көтеру жүйелері, бұрқақ сорабы) үшін пайдалануға болмайды.

Қоршаған ортаны қорғау



Қаптау материалдары екінші өңдеуге жарамды. Қаптаманы үй қоқысына лақтырмауыңызды сұраймыз, оларды екінші өңдеу үшін бөлек қойыңыз.



Ескі құрылғыларда бағалы, қайта өңдеуге болатын материалдар бар. Сондықтан ескі бұйымдарды арнайы жинақтау жүйелері арқылы қайта өңдеңіз.

Құрамындағы заттар туралы анықтамалар (REACH)

Бұйымның құрамындағы заттар туралы соңғы мағлұматтарды астыда көрсетілген интернет беттерімізде оқи аласыз:

www.kaercher.com/REACH

Кепілдеме

Бұйымдарымыз үшін әр елде жауапты өтім серіктестеріміз тарапынан шығарылатын кепілдеме шарттары күште болады. Егер материалдардың ақаулығы немесе дайындау барысындағы қателіктер табылса, біз ықтимал ақаулықтарды кепіл мерзімі ішінде ақысыз жөндейміз. Кепіл мерзімі ішінде наразылықтарыңыз болса, аспапты сатқан сауда мекемесіне немесе жақындағы өкілетті сервистік қызмет көрсету орнына сатып алу чегін көрсетіп, хабарласыңыз.

Өндірілген күні көрсетілген түр кестесінде шифрланған. Жеке сандардың мағынасы келесідей болады:

Мысалы: 30190

3 Өндірілген жылы
0 Өндірілген ғасыры
1 Өндірілген онжылдық
9 Өндірілген айының екінші саны
0 Өндірілген айының бірінші саны

Сонымен бұл мысалда 30190 коды 09 / (2) 013 өндірілген күнін білдіреді.

Қолдану туралы нұсқаулықтағы символдар мен белгілер

Қауіп

Бұл белгі тікелей түрде түсе алатын қауіпті білдіреді, бұл қауіп ауыр дене қарақаттарына немесе ажалды апаттарға апаруы мүмкін.

Сақтандыру

Ауыр дене жарақаттарына немесе ажалды апаттарға апара алатын ықтимал қауіпті жағдайды білдіреді.

Сақтық нұсқауы

Жеңіл дене жарақаттарына немесе мүліктің зақымдалуына апара алатын ықтимал қауіпті жағдайды білдіреді.

Қауіпсіздік туралы нұсқаулар

Өмір үшін қауіпті

Қауіпсіздік шараларын сақтамаған жағдайда электрлік ток соғудың қаупі бар!

- Қосу кабелдері мен бұйым ашасын қолдану алдынан алдынала бұзылған жерлері болған болмағанын тексеріп алыңыз. Бұзылып қалған кабелдерін дереу түрде осы жұмыстар үшін рұқсаты бар арнайы мамандар арқылы ауыстыртып алуыңыз тиіс.

- Барлық электрлік қосылымдар су тимейтін қауіпсіз жерде орналастырылуы қажет.
- Жарамсыз электрлік ұзарту кабельдерін қолдану қауіпті болуы мүмкін. Сыртта жұмыс істегенде тек қана рұқсат етілген және лайықты түрде белгіленген және жеткілікті көлденең қимасы бар электрлік ұзарту кабельдерін қолданыңыз.
- Ұзартқыштың желі айыры мен жалғамасы суға берік болуы керек және оларды суға тигізбеу қажет. Жалғама жерде қалай болса, солай жатпауы тиіс. Кабель жинайтын шарғыны қолданғаныңыз жөн, бұл ашалы розетканың жерден мин. 60 мм. жоғары тұруын қамтамасыз етеді.
- Желілік кабельді тасымалдауға және құрылғыны бекітуге болмайды.
- Бұйымды қуат көзі желісінен ажырату кезінде кабельден емес, штепсельді айырдан тарту қажет.
- Желілік кабельді өткір бүйірлерден тартып немесе қысып өткізуге болмайды.
- Құралды орнықты және су ағынымен ағып кетпейтіндей орнату қажет.
- Құралды жаңбыр кезінде немесе дымқыл ауа райы кезінде ұзақ қолданбау қажет.
- Бұйымның Түрі Белгісіндегі көрсетілген кернеу қолданылған электр тоқ кернеуіне сәйкес болуы тиіс.
- Бұзылуды болдыртпау үшін, жөндеу жұмыстары мен қосалқы бөлшектерін орнату жұмыстар тек қана осы жұмыстар үшін рұқсаты бар арнайы мамандар арқылы ауыстыртып алуыңыз тиіс.
- Су ағыны болмаған немесе клапан жабық болған жағдайда насосағы су ысып, клапанды ашқанда күйдіріп жіберуі мүмкін!
- Сорғыны макс. 3 минуттай осы қосылған күйде ұстау керек.
- Сорапты батырғыш сорап ретінде қолдануға болмайды.
- Сорапты бассейн, бақшадағы тоғандар мен субұрқақ жанында қолданғанда 2 м арақашықтықты сақтау керек және құралдың су ішіне түсіп кетпеуін қадағалау керек.
- Электрлік қорғаныс құрылғыларына назар аудару:
- Бассейндерде, бақша тоғандарында және субұрқақтарда сораптарды макс. 30 МА номиналды қалдық тоғы бар ажыратқышымен қолдануға болады. Егер бассейн мен бақша тоғандарында адамдар болса, сорапты қолдануға болмайды.
- Қауіпсіздікті қамтамасыз ету мақсатында құрылғыны автоматты ажыратқыш (макс. 30 МА) арқылы қолдануды ұсынамыз.
- Электрлік қосылымды өткізуді тек электрші мамандар орындауы мүмкін. Мемлекеттік ережелер міндетті түрде сақталуы қажет!
- **Австрияда** бассейн мен бақша тоғандарында қолданылатын кірістірілген құбырмен жабдықталған сораптар ÖVE B/EN 60555 1 - 3 бөлімі бойынша, ÖVE растаған бөлгіш трансформатормен жүктелуі керек, ал номиналды кернеу 230 В аспауға тиіс.
- Бұл құрылғыны физикалық, сенсорлық немесе ақыл-ой дамуы шектелген немесе тәжірибесі және/немесе біліктілігі жоқ адамдар білікті маманның бақылауында болмаған кезде немесе осы мамандар тарапынан бұйымды қолдану тәсілі және оған қатысты қауіптер түсіндірілмеген кезде пайдаланбауы тиіс.

- Балалар 8 жастан асқан жағдайда немесе олардың қауіпсіздігіне жауапты адам бақылауында немесе құрылғының қолдану тәсілімен және оған қатысты қауіптермен танысқан кезде ғана құрылғыны қолдана алады.
- Балаларға құрылғымен ойнауға рұқсат бермеңіз.
- Балаларға құрылғымен ойнауға жол бермеу үшін оларды бақылап отыру керек.
- Балалар құрылғыны тек ересектердің бақылауында тазалауы және пайдалануы мүмкін.

Сақтық нұсқауы

- Бұл құрылғымен тасымалданған су ішуге жарамайды!

Тұрақтылықтың алғышарттары



Сақтық нұсқауы

Қауіпті жағдайлар мен бұйым зақымдалуының алдын алу үшін бұйымды пайдалану алдында қауіпсіздік шараларын сақтау қажет. Құралды тегіс жерге орнатқан жағдайда ғана құралды қауәпсіз пайдалануды қамтамасыз етуге болады.

Қолдану

Реттегіштер:

EIN-/AUS- қосылғыштарын қосу арқылы келесі үш жағдайға келтіре аламыз:

	Қосылғыш жағдайы I/On Жұмыс жасау ұзақтығы
	Қосылғыш жағдайы 0/Off Ажырату
	Қосылғыш жағдайы Auto Автоматты қосылу

Жұмыс жасау принципі

Автоматты режимде үй мен бақ сораптары жүйеде автоматты түрде сақталған қысымды сақтап тұрады. Қысым шамамен 0,13 МПа (1,3 бар) деңгейінен төмен түсссе, сорап іске қосылады. Ағын жылдамдығы > шамамен 60 л/сағ болған уақытта сорап жұмыс істейді. Су ағызу аяқталғанда, сорап жылдам әрекеттен кейін күту режиміне өтеді. Жүйе енді қысым астында. Су ағызылған кезде және қысым төмендеуінің нәтижесінде сорап қайтадан іске қосылады.



EcoLogic модельдері ажыратулы күйлерінде электр энергиясын тұтынбайды (Тұтыну қуаты = 0 В)

Бұйым сипаттамасы

- 1 G1 сорабына арналған байланыс адаптері
- 2 G1 қосылымы (33,3 мм) сору желісі (кіріс)
- 3 Толтыру
- 4 Тазартқыш сүзгі мен кіріктіріме клапан
- 5 Қақпақ
- 6 G1 сорғыларына арналған 2 айырмалы қосу адаптері
- 7 G1 қосылымы (33,3 мм) қысым құбыры (шығыс)
- 8 Қосқыш/ажыратқыш
- 9 Кабель және штепсельді айырғышы бар желілік сым
- 10 Кабель қысқышы
- 11 Қате индикаторы
- A Сорғылау жағындағы қате
- B Қысым жағындағы қате

Дайындық

Сурет 

- Қосылым адаптерін сораптың сорғылау бөліміне (кіріс) жалғайды. Қолмен көтеріңіз.
- Сорғыш шлангісін бұйымға жалғаңыз.

Нұсқау

Келесі сорғылаудың уақытын қысқарту үшін кері ағынды шектегіші бар сорғылау шлангісін пайдалану керек. Бұл пайдаланудан кейін сорғылау шлангісінің босауының алдын алады (қосымша құралдарды қараңыз). Егер құм аралас су сорғыланатын болса, қосымша сүзгі қолдануды ұсынамыз («Қосымша жабдықтар» бөлімін қараңыз). Мынаны сорғының сорғылауыш жағына, шланг пен сорғы ортасына бекітіңіз.

Түпнұсқалы Karcher сорғылау шлангтерін, сүзгілер мен шланг қосындыларын пайдалануыңызды өтінеміз. Басқа өндірушілердің қосымша жабдықтарын қолдану сұйықтықты сорғылау барысында, әсіресе Vajonett жабдықтарын қолдану барысында қателіктерге әкеп соқтыруы мүмкін.

Сурет **B**

- Қосылым адаптерін құбыр бөліміне (шығыс) жалғайды. Қолмен көтеріңіз.
- Қысым құбырын жалғаңыз. Минималды ұзындығы 5 м, диаметрі 3/4" немесе минималды ұзындығы 15 м, диаметрі 1/2" бақ шлангісін пайдалануды ұсынамыз.

Сурет **C**

2 айырмалы адаптерлер бір мезгілде 2 құралды іске қосуға мүмкіндік береді (мыс. жуғыш машина немесе су шашыратқыш). Не 2 жанама қосқыш немесе жанама 1 қосқыш және үстіңгі 1 қосқышқа бекітуге болады. Тек қана 1 қосқышты қолданған жағдайда қолданылмаған қосқышты тығынмен бекітіп қоюға болады.

Сурет **D**

- Суарма келте құбырлардың қақпағын ашыңыз және суды ернеуіне дейін толтырыңыз.
- Суарма келте құбырлардың қақпағын қолмен бұрап бекітіңіз.
- Қысым құбырындағы клапандарды ашыңыз.

Тұрақты орнату

Тұрақты орнату кезінде сорғыны тиісті бетке бекітіп қоюға болады.

Сурет **E**

- Екі ұшындағы резеңкелі бұрандаларды тартыңыз және бұраңыз.
- Резеңкелі бұрандаларды қайта бекітіңіз.
- Сәйкес келетін бұрандалармен тығыз бекітіңіз.

Тұрақты орнату кезінде қосымша икемді құрамдасты, мысалы, қысымды реттейтін икемді шлангты («Қосымша жабдықтар» бөлімін қараңыз) бекіту керек. Келесі артықшылықтары бар:

- Қондыру және монтаждау кезінде икемділігі артық.
- Шу аз болады, себебі тербеліс негізгі құбырға берілмейді.
- Судың ағыны азайған сайын сорғы аз мөлшерде жұмыс жасайды.

Нұсқау

Қысым жүйесін босату және қысымды төмендету процесін оңайлату үшін сорғы мен қысым құбырының ортасына кран орнатуды ұсынамыз.

(бірге жеткізілмейді)

Қранды жабу арқылы насосты босату барысында су қысым құбырынан ағуы мүмкін.

Қолдану

- Электр ашасын электр розеткасына салыңыз.
- Құралды қосқыш/ажыратқыш арқылы іске қосыңыз.
- Автоматика режимінде жұмыс жасаудың тиімді жағдайы.

Сурет **F**

- Сорғылау уақытын қысқарту үшін қысым шлангісін шамамен 1 м жоғары көтереді.
- Сорап сорғанша және бірқалыпты жұмыс істегенше күтіңіз.

Нұсқау

Қосқыш/ажыратқышты аяқпен де ыңғайлы басқаруға болады.

Сақтық нұсқауы

Құрғақ ауаны айдап қотару сорапқа зиян келтіреді.

→ Сорапты қолдану кезінде бақылаусыз қалдыруға болмайды.

Нұсқау

Автоматты режимде ағын жылдамдығы < 60 л/сағ болғанда сорап өшеді.

⚠ Назар аударыңыз

Жеткіліксіз су ағымын құралдан байқауға болады. Егер қол режимінде 4 минутта немесе автоматты режимде 1 минут ішінде су сорғыланбаса, сорғы ажыратылады. Дисплейде «Сорғылау жағындағы қате» жанып-сөнеді.

Жұмысты аяқтау

- Құралды қосқыш/ажыратқыш арқылы өшіріңіз.
- Электр ашасын электр розеткасынан шығарып алыңыз.

Күту, жөндеу

⚠ Қауіп

Құрылғыға қызмет көрсету және оны жөндеу алдында, құрылғыны өшіріп, қуат айырын ажыратыңыз.

Күту

Қысымды азайту үшін клапанды ашу және жабу керек. Жүйе қысымсыз.

→ Суды қосымша құралдармен сорған кезде сорапты әр қолданыстан кейін таза сумен шаю керек.

Тазартқыш сүзгінің ластанбауын бақылау қажет. Ластану жағдайында: Сурет 6

→ Суармалы келте құбырлардың қақпағын ашыңыз.

→ Тазартқыш сүзгі мен кіріктірме клапанды алыңыз және ағын суда тазартыңыз.

Сурет 7

→ Тазартқыш сүзгіні (кіріктірме клапанмен бірге) суармалы келте құбырларға бекіту барысында оның дұрыс орналасуына назар аудару керек.

Қызмет көрсету

Құрылғы қызмет көрсетуді қажет етпейді.

Тасымалдау

Сақтық нұсқауы

Апаттар мен зақымдарды болдырмау үшін бұйымды тасымалдаған кезде салмағына назар аударыңыз (техникалық мәліметтерді қараңыз).

Қолмен тасымалдау

→ Құралды тұтқасынан көтеріп тасымалдаңыз.

Сақтық нұсқауы

Еркін кабельге сүріну қаупі бар!

→ Кабельді орау және қысқышпен бекіту.

Ұшақтарда тасымалдау

→ Құрылғыны сырғанап кетуден және соғылудан қорғаңыз.

Бұйымның сақталынуы

Сақтық нұсқауы

Апаттар мен зақымдарды болдырмау үшін сақтау орындарын таңдаған кезде бұйымның салмағына назар аударыңыз (техникалық мәліметтерді қараңыз).

Бұйымды сақтау

→ Қысым жағындағы суды ағызу арқылы құралдағы қысымды азайту (мыс: кранды ашу).

→ Шлангілерді босатыңыз.

→ Сорғылау желісі мен қысым құбырын ажыратыңыз.

Сурет 8

→ Суармалы келте құбырлардың қақпағын ашыңыз.

→ Тазартқыш сүзгі мен кіріктірме клапанды алыңыз және ағын суда тазартыңыз.

→ Суармалы келте құбырларға жалғанған сорғының ішін айналдырып босатыңыз.

→ Құралды аязды емес жерде сақтау керек.

Арнайы жабдықтар

Қосымша берілген арнайы жабдықтардың суреттерін осы нұсқаулықтың 4-бетінен таба аласыз.

6.997-344.0	Сорап сүзгісі, үлкен (ағын екпіні 6000 л/сағ.)	Қосалқы сүзгілері жоқ қолданыстағы барлық сораптарға арналған алдыңғы сүзгі. Сорапты қоқыс пен құмнан қорғауға арналған. Тазалағыш сүзгіні жууға болады. G1 (33,3 мм) байланыстырушы бұрандасы бар сораптарға арналған.
6.997-350.0	3,5 м, 3/4" сорғылау жинағы	Байланысқан, ауа қысымына төзімді, сүзгісі және кері ағынды шектегіші бар спираль тәрізді шланг. Сорғылау шлангісін ұзартуға қолдануға болады. G1 (33,3 мм) байланыстырушы бұрандасы бар сораптарға арналған.
6.997-349.0	7,0 м, 3/4" сорғылау жинағы	
6.997-348.0	3,5 м, 3/4" сорғылау шлангісі	Сораптарға тікелей жалғастыруға арналған байланыстырушы, ауа қысымына төзімді спираль тәрізді шланг. Сорғылау жабдығын ұзартуға немесе сорғылау фильтрін қолдануға арналған. G1 (33,3 мм) байланыстырушы бұрандасы бар сораптарға арналған.
6.997-359.0	G1 (33,3 мм) сорғыларды байланыстырушы бөлік кері клапанмен бірге	Шлангтарды сорапқа жалғайтын вакуумға төзімді қосылым G1 (33,3 мм) бұрандалы оймасы бар сорғылар және 3/4" сонымен бірге 1" шлангтар үшін; бұранда, сорғы қысқыштары, резеңкелі аралық және кері клапанмен бірге.
6.997-347.0	Қысымға төзімді спираль тәрізді шланг, метрлік тауар, 25 м, 3/4"	Қысымға төзімді спираль тәрізді шланг. Жеке шланг ұзындығына лайықтап кесуге арналған метрлік тауар. Kärcher байланыстырушы бөлшектерімен және Kärcher сорғылау түтіктерімен бірге жеке сорғылау жинағы ретінде қолдануға болады.
6.997-346.0	Қысымға төзімді спираль тәрізді шланг, метрлік тауар, 25 м, 1"	
6.997-345.0	3/4" (19 мм) Сорғылаушы негізгі фильтр	Сорғылау шлангісіне жалғауға арналған метрлік тауар. Кері ағынды шектегіш сорылатын судың кері ағынына кедергі болады және қайтадан сорғылау уақытын қысқартады. Сорап қысқышымен бірге.
6.997-342.0	Кері ағынды шектегіші бар сорғылау сүзгісі, негізгі, 1"	

6.997-341.0	Сорғылау сүзгісі гидроқысымды ажыратқышпен бірге, Премиум	Сорғылау шлангісіне жалғауға арналған метрлік тауар. Кері ағынды шектегіш сорылатын судың кері ағуына кедергі болады және қайтадан сорғылау уақытын қысқартады. Берік металл пластик материалдан жасалған. 3/4" (19 мм) және 1" (25,4 мм) шлангтерге сәйкес. Сорап қысқышымен бірге.
6.997-360.0	0,5 м, 3/4" құбырларына арналған сорғылауыш шланг	Тұрақты орнату кезінде шудың азаюы үшін қысымға төздімді шланг. Екі жақты G1(33,3 мм) байланыстырушы оймасы бар 1"(25,4 мм) шланг Назар аударыңыз: Сорғылауға арналған шлангіні қысымды азайту /көбейту үшін қолдануға болмайды.
2.645-007.0/ 2.645-066.0	G3/4 қысқартушы бөлшегімен G1 кранды байланыстырушысы	Әсіресе берік кранды байланыстырушы. Қысқартушы бөлшек 2 бұранда үлкендігіндей жермен байланыстыруға мүмкіндік береді.
6.997-340.0	Байланыстырушы бөлік Premium	3/4" (19 мм) су шлангілерін сорапқа G1 (33,3 мм) байланыстырушы бұрандамен жалғауға арналған. Жоғары су екпініне арналған.
2.645-193.0/ 2.645-203.0	1/2", 5/8" және 3/4" шлангілеріне арналған әмбебап шланг орамы	Жұмсақ пластмассадан жасалған құрылғы жеңіл қолдануға мүмкіндік береді. Барлық қолданыстағы шлангілер үшін әмбебап түрде пайдалануға болады.
2.645-148.0	PrimoFlex plus сорабы, 25 м, 3/4"	Батырылатын сорапты шығыс құрылғымен байланыстыруға арналған құрамында фталат жоқ 3/4" бақ шлангісі.
6.997-417.0	3/4" (19 мм), 1 м қысымды реттегіш шлангі	Суды үй шаруашылығында орнату барысында қысымды реттеу үшін байланыстырушы шлангі қолданыңыз. Сорғыны бекітілген құбыр жүйесімен байланыстыру үшін. Сонымен қатар сорғының ішкі көлемінің нығыздылығы сорғының жиі қосылып- сөнуіне әкеп соғады. G1 (33,3 мм) - байланыстырушы ойма

Кедергілер болғанда көмек алу

⚠ Назар аударыңыз

Бұзылуды болдыртпау үшін, жөндеу жұмыстары мен қосалқы бөлшектерін орнату жұмыстар тек қана осы жұмыстар үшін рұқсаты бар арнайы мамандар арқылы ауыстыртып алуыңыз тиіс.

Құрылғыда өткізілетін барлық жұмыстарды орындамас бұрын, құрылғыны өшіріңіз және қуат айырын ажыратыңыз.

Мәселе	Себеп	Шешім
Сорап қосулы, бірақ жұмыс істемейді.	Сорап ішінде ауа бар	«Даярлау» тарауындағы А - D суреттерін және «Жұмыс жасау» тарауын қараңыз
	Сорғылаушы құбыр бітелген.	Желілік штекерді тартып, сору аймағын тазартыңыз.
	Тазартқыш сүзгі ластанған.	Желілік штекерді тартыңыз, сорапты суытыңыз, сору аймағын тазартыңыз, құрғақ жүрістің алдын алыңыз. Тазартқыш сүзгі мен кері клапанды алып, ағын суда тазартыңыз, қажет болса, құбыр түбіндегі ластануды толтырғыш арқылы тазартыңыз. Сорғыны қайта жүктеу арқылы қайтадан іске қосыңыз.
	Сорғылау шлангісі немесе байланыстырушы адаптер дұрыс немесе толық жалғанбаған.	Монтаж алдында құрылғылардың сәйкестігі мен дұрыс орналасуын тексеріңіз. Сорғылау шлангісін және байланыстырушы адаптерді тарту керек.
Сорап қосылмайды немесе кенеттен тоқтап қалды.	Электр тогы ажыратылды	Сақтандырғыштар мен электрлік байланыстарды тексеріңіз.
	Тазартқыш сүзгі ластанған.	Тазартқыш сүзгі мен кері клапанды алып, ағын суда тазартыңыз, қажет болса, құбыр түбіндегі ластануды толтырғыш арқылы тазартыңыз.
	Құрал автоматты режимінде жұмыс жасайды. Жүйедегі қысым > 1,3 бар.	Жүйедегі қысым 1,3 бардан төмен түскенде, сорап автоматты түрде қайта қосылады. Автоматты режимде, 1,3 бар ішкі қысымынан артық болғанда, құрылғы тіпті өшіріп қайта қосылғаннан кейін іске қосылмайды.

Мәселе	Себеп	Шешім
<p>Сорғы жұмыс жасауын тоқтатады, «Сорғылау қатесі» белгісі жанады.</p>	<p>Сорғылау жағында қате орын алды, ағын су жоқ, жасалған қысым жоқ</p>	<p>Сорғыны сөндіріңіз және қуат айырын ажыратыңыз. Тазартқыш сүзгі мен кері клапанды алып, ағын суда тазартыңыз, қажет болса, құбыр түбіндегі ластануды толтырғыш арқылы тазартыңыз. Сорғыны қайта жүктеу арқылы қайтадан іске қосыңыз.</p> <p>Сорғылау жағындағы байланыстырушы жабдықтардан су ағуын/ақпауын тексеріңіз. Сорғыны қайта жүктеу арқылы қайтадан іске қосыңыз.</p> <p>Сорғылау контейнерінде (мыс. цистерна) жеткілікті судың бар болғандығын қайта тексеріңіз.</p>
	<p>Ағын өте төмен -> құрғақ ауа ағыны сорғыны өшіріп тастады.</p>	<p>Сорғылау контейнерінде (мыс. цистерна) жеткілікті судың бар болғандығын қайта тексеріңіз.</p>
	<p>Автоматты режим: Сорғы жұмыс жасауын тоқтатады, «Қысым жағында қате» белгісі жанады.</p>	<p>Қысым жағында қате, сорғы судың ағуы себебінен жиі қосылады немесе ажыратылады.</p>
<p>Қысымдалған жағындағы кемшілік. Сорапты өшіргеннен кейін қысым тым төмен, сорап бірден қайта іске қосылады және нәтижесінде жиі қосылып өшеді.</p>		<p>Қысымдалған жағында жеткілікті икемді көлем қолжетімсіз. Бақта қолданған кезде, минималды ұзындығы 5 м, диаметрі 3/4" немесе минималды ұзындығы 15 м, диаметрі 1/2" бақ шлангісін пайдаланыңыз. Тұрақты орнату кезінде, қысымды тұрақтандыру шлангісін қысымдалған жағында сорап пен құбыр арасында орнатыңыз. Сорғыны қайта жүктеу арқылы қайтадан іске қосыңыз.</p>
<p>Жұмыс жасау ұзақтығы: Сорғы жұмыс жасауын тоқтатады, «Қысым жағында қате» белгісі жанады.</p>	<p>Құрал мин.4 минут жұмыс жасайды, себебі қысым бөлігі (мыс. кран) жабық. Қызып кетуден сақтандыру мақсатында құрал ажыратылады.</p>	<p>Қуат айырын ажыратыңыз. Құралдың су қысымын реттегіш бөлімін ашқан жағдайда қысымды азайтуға болады. Сорғыны қайта жүктеу арқылы қайтадан іске қосыңыз.</p>

Мәселе	Себеп	Шешім
Сорғылау деңгейі азайды немесе төмен	Сорғылаушы құбыр бітелген.	Желілік штекерді тартып, сору аймағын тазартыңыз.
	Тазартқыш сүзгі ластанған.	Тазартқыш сүзгі мен кері клапанды алып, ағын суда тазартыңыз, қажет болса, құбыр түбіндегі ластануды толтырғыш арқылы тазартыңыз.
	Сорғылау бөлігінде ауа қысымы тығыз	Сорғылау бөлігінің ауа қысымының тығыздығын бақылау
	Сораптың сорғылау деңгейі сорғылау биіктігі мен жалғанған бөлшектерге байланысты болады	Максималды сору қабілетіне назар аударыңыз, техникалық мәліметтерді қараңыз, басқа диаметр және ұзындық мәндерін таңдаңыз.
	Профиль саңылауы өте тар,мысалы, бұранда/кран толық ашылмаған.	Бұранда/кранды толық ашыңыз.
	Шлангінің қысым жағы майысқан.	Шлангтің майысқан жерлерін түзетіңіз.

Сурақтар немесе мәселелер пайда болған жағдайда KÄRCHER компаниясының өкілетті мамандары сізге көмек береді. Мекенжайларды беттің артқы жағында берілген.

Пайдалану нұсқаулықтары

	Суару	Үй шаруашылығын жүргізу	Суару & Үй шаруашылығын жүргізу
BP 3 Home & Garden	500 m ² max.	Макс.8 адам	300 m ² + макс. 4 адам
BP 4 Home & Garden ecologic	800 m ² max.	Макс.10 адам	600 m ² + макс.4 адам
BP 5 Home & Garden	1000 m ² max.	Макс.12 адам	800 m ² + макс.4 адам
BP 7 Home & Garden ecologic	1200 m ² max.	Макс.12 адам	900 m ² + макс. 4 адам

Техникалық мағлұматтар

		BP 3 Home & Garden	BP 4 Home & Garden eco!ogic	BP 5 Home & Garden	BP 7 Home & Garden eco!ogic
Электр кернеуі	V	230 - 240	230 - 240	230 - 240	230 - 240
Жиілік	Hz	50	50	50	50
Номиналдық қуаттылығы P	W	800	950	1000	1200
Макс. беріліс көлемі*	l/h	3300	3800	6000	6000
Макс. сорғылау биіктігі	m	8	8	8	8
Макс. күші	MPa (bar)	0,40 (4,0)	0,45 (4,5)	0,48 (4,8)	0,60 (6,0)
Макс. қысым	m	40	45	48	60
Сорылатын қоқыстардың макс. көлемі	mm	1	1	1	1
Сорап түрі		Jet	Jet	4-саты	5-саты
Белгіленген мәні EN ISO 20361 стандартына сай					
Дыбыс қысымы деңгейі L_{pA}	дБ(A)	61	63	61	61
Қуат деңгейі L_{WA} , кепілдік беріледі	дБ(A)	76	78	77	76
Бұйымның керек-жарақтарсыз салмағы	kg	10,3	10,6	12,5	13,0
EN 60825-1 бойынша LED класс 1					

Техникалық өзгерістер пайда болып қалуы мүмкін!

*Макс. беріліс көлемі кері қысым бұрандасын қолданусыз өлшемнен пайда болады.

BP HOME & GARDEN

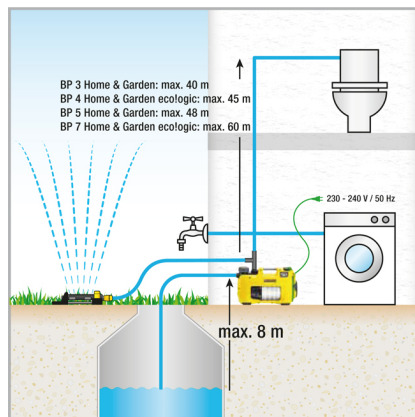
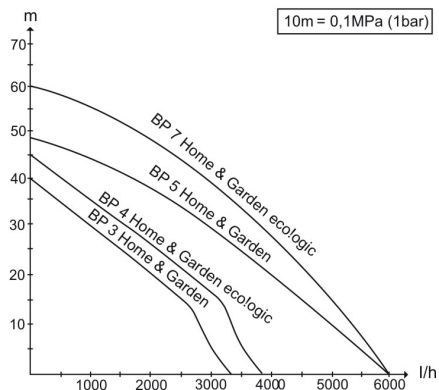

Сорылатын сұйықтықтың ықтимал көлемі келесі жағдайда артық:

- қысым азайған сайын
- қолданыстағы шлангілердің диаметрі үлкен болған сайын
- қолданылатын шлангтер қысқа болған сайын.
- жалғанған су жабдығы қысымды азайтқан сайын.

СЕ сәйкестік туралы анықтамасы

Осы анықтама арқылы біз астыда көрсетілген машина құралының жобалау және құрылыс түрі арқылы және шығарылып сатылған тәсілі арқылы Еуропа Одағының заңды директиваларының негізгі маңызды қауіпсіздік және денсаулық сақтау салаларында қойылған талаптарына сәйкес болғанын растаймыз. Бұйым құрылымына ескертілмеген өзгерістер енгізілсе, аталған мәлімдеме жарамсыз болып табылады.

Өнім: Сорпа
Түрі: 1.645-xxx
Тиісті ЕС директивалары
2006/95/EG
2004/108/EG
2000/14/EG
2011/65/EO

Қолданылған бекітілген стандарттар
EN 55014–1: 2006+A1: 2009+A2: 2011
EN 55014–2: 1997+A1: 2001+A2: 2008
EN 60335–1
EN 60335–2-41
EN 61000–3–2: 2006+A1: 2009+A2: 2009
EN 61000–3–3: 2008
EN 62233: 2008
EN 50581

Қолданбалы Сәйкестікті Бағалау туралы ережелер

2000/14/EG V қосымшасы
BP3 G, BP3 G Set +, BP3 H&G

Өлшерілген: 73
Кепілдеме 76

берілген:
BP4 H&G есо
Өлшерілген: 75
Кепілдеме 78

берілген:
BP5 H&G
Өлшерілген: 74
Кепілдеме 77

берілген:
BP7 H&G есо
Өлшерілген: 73
Кепілдеме 76
берілген:

Қол қоюшылар фирма атынан және басшылық нұсқауы бойынша әрекет етеді.

H. Jenner
CEO

S. Reiser
Head of Approbation

Документация үшін өкілді:
С. Рейзер

Alfred Kärcher GmbH & Co. KG
Alfred-Kärcher-Str. 28 - 40
71364 Винненден (Германия)
Тел.: +49 7195 14-0
Факс: +49 7195 14-0







<http://www.kaercher.com/dealersearch>



Alfred Kärcher GmbH & Co. KG

Alfred-Kärcher-Str. 28 - 40

71364 Winnenden (Germany)

Tel.: +49 7195 14-0

Fax: +49 7195 14-2212