

HITACHI

**Electronic Pulse Driver
Elektrischer Impulsschrauber
Ηλεκτρονικός οδηγός παλμών
Wkrętarka z elektroniczną kontrolą wibracji
Elektronikus impulzus-meghajtás
Elektronický pulzní šroubovák
Elektronik darbeli sökme takma aleti
Bormaşınā cu rotopercuție
Elektronski udarni vijačnik
Электронная импульсная дрель**

WM 14DBL • WM 18DBL

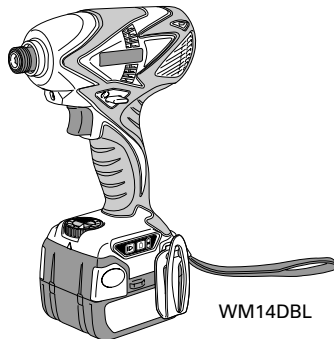

Read through carefully and understand these instructions before use.
Diese Anleitung vor Benutzung des Werkzeugs sorgfältig durchlesen und verstehen.
Διαβάστε προσεκτικά και κατανοήστε αυτές τις οδηγίες πριν τη χρήση.
Przed użytkowaniem należy dokładnie przeczytać niniejszą instrukcję i zrozumieć jej treść.
Használat előtt olvassa el figyelmesen a használati utasítást.
Před použitím si pečlivě přečtete tento návod a ujistěte se, že mu dobře rozumíte.
Aleti kullanmadan önce bu kılavuzu iyice okuyun ve talimatları anlayın.
Înainte de utilizare, citiți cu atenție și înțelegeți prezentele instrucțiuni.
Pred uporabo natančno preberite in razumite ta navodila.
Внимательно прочтите данную инструкцию по эксплуатации прежде чем пользоваться инструментом.

**Handling instructions
Bedienungsanleitung
Οδηγίες χειρισμού
Instrukcja obsługi
Kezelési utasítás
Návod k obsluze
Kullanım talimatları
Instrucțiuni de utilizare
Navodila za rokovanje
Инструкция по эксплуатации**

Hitachi Koki

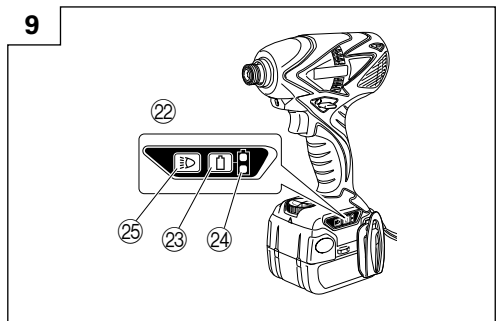
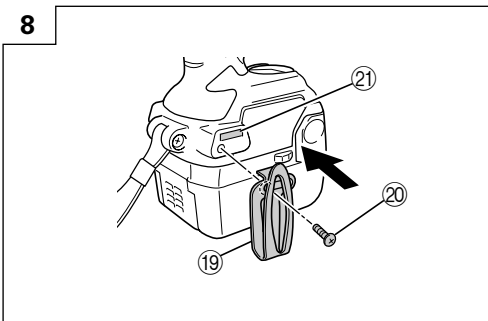
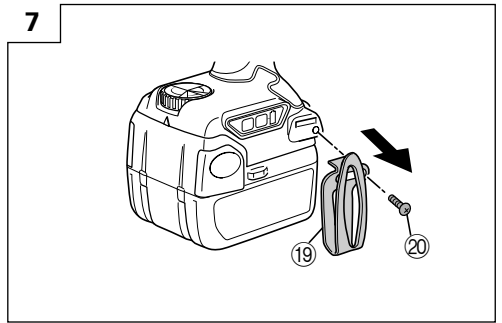
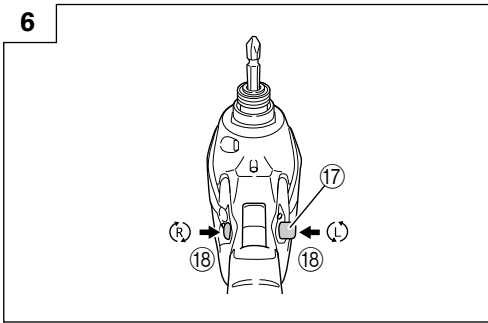
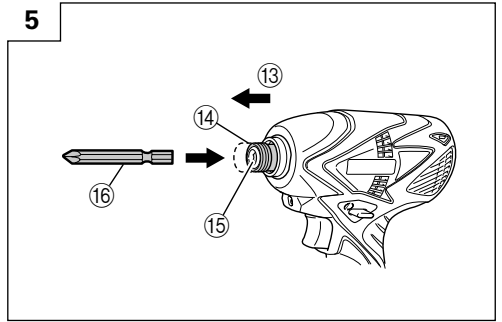
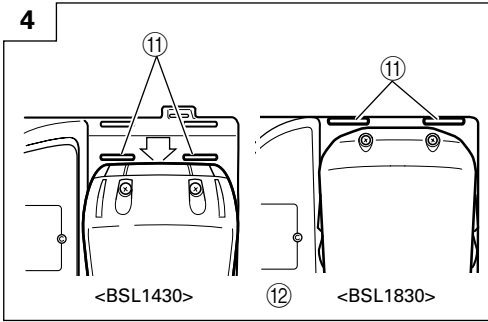
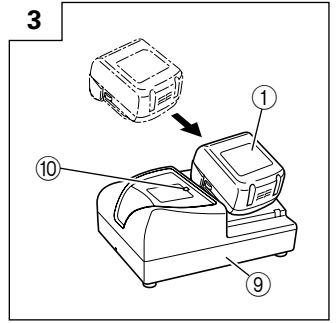
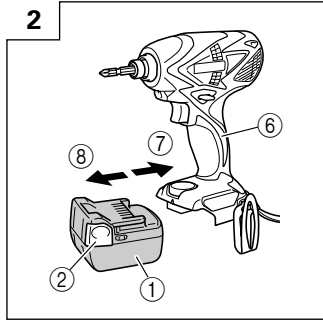
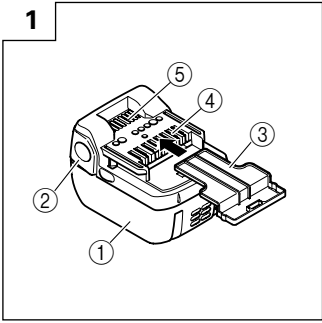

10

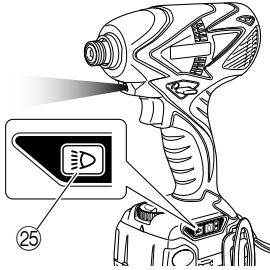

11

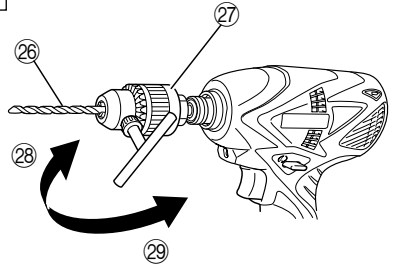



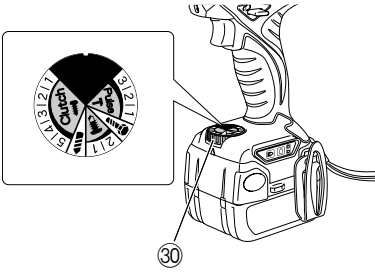

12



	English	Deutsch	Ελληνικά	Polski
①	Rechargeable battery	Aufladbare Batterie	Επαναφορτιζόμενη μπαταρία	Akumulator
②	Latch	Verriegelung	Μάνδαλο	Zapadka
③	Battery cover	Batterieabdeckung	Κάλυμμα μπαταρίας	Pokrywa komory akumulatora
④	Terminals	Anschlüsse	Πόλοι	Styki
⑤	Ventilation holes	Belüftungslöcher	Οπές εξαερισμού	Otwory wentylacyjne
⑥	Handle	Handgriff	Χερούλι	Rączka
⑦	Insert	Einsetzen	Εισχωρήστε	Włóż/wprowadź
⑧	Pull out	Herausziehen	Τραβήξτε έξω	Wyciągnij
⑨	Charger	Ladegerät	Φορτιστής	Ładowarka
⑩	Charging time indicator lamp	Ladezeit-Kontrollleuchte	Ενδεικτική λυχνία χρόνου φόρτισης	Lampka wskaźnika czasu ładowania
⑪	Line	Linie	Γραμμή	Linia
⑫	After insert	Nach dem Einsetzen	Μετά την προσθήκη	Po wsunięciu
⑬	Movement	Bewegung	Κίνηση	Ruch
⑭	Guide sleeve	Führungsmanschette	Οδηγητικός βραχίονας	Tuleja prowadnicy
⑮	Hexagonal hole in the anvil	Sechskantloch in der Schabotte	Εξάγωνη τρύπα στον άκμονα	Otwór sześciokątny w kowadle
⑯	Driver bit	Dreherspitze	Λεπίδα κίνησης	Wkręтак
⑰	Push button	Druckknopf	Κουμπι ώθησης	Przycisk
⑱	Push	Drücken	Σπρώξε	Wcisnąć
⑲	Hook	Haken	Γάντζος	Hak
⑳	Screw	Schraube	Άγκιστρο	Śruba
㉑	Groove	Nut	Αυλάκι	Wcięcie
㉒	Switch panel	Schalttafel	Πίνακας διακοπών	Panel przełączników
㉓	Remaining battery indicator switch	Ladezustand-Anzeigeschalter	Διακόπτης ένδειξης υπόλοιπου φορτίου μπαταρίας	Przełącznik wakaźnika pozostałej energii baterii
㉔	Remaining battery indicator lamp	Ladezustand-Kontrollleuchte	Ενδεικτική λυχνία υπόλοιπου φορτίου μπαταρίας	Lampka wakaźnika pozostałej energii baterii
㉕	Light switch	Lichtschalter	Φωτοδιακόπτης	Przełącznik światła
㉖	Drill bit	Bohrer	Λεπίδα τρυπανιού	Wiertło
㉗	Drill chuck adapter	Bohrfutteradapter	Προσαρμογέας τσοκ διάτρησης	Adapter uchwyty wiertarki
㉘	Tighten	Anziehen	Σφίξτε	Zaciśnij
㉙	Loosen	Lösen	Χαλαρώστε	Złuzuj/zwolnij
㉚	Mode selection dial	Modenauswahlscheibe	Ρυθμιστικό επιλογής κατάστασης λειτουργίας	Pokrętko wyboru trybu

	Magyar	Čeština	Türkçe	Română
①	Os tölthető akkumulátor	Akkumulátor	Şarj edilebilir batarya	Acumulator reincărcabil
②	Retesz	Zámek	Mandal	Element de blocare
③	Akkumulátorfedél	Kryt baterie	Batarya kapağı	Apărătoarea acumulatorului
④	Csatlakozók	Koncovky	Kutuplar	Terminale
⑤	Szellőzőnyílások	Větrací otvory	Havalandırma delikleri	Orificii de ventilare
⑥	Markolat	Držadlo	Kol	Mâner
⑦	Bedugni	Zasunout	Yerleştirin	Introduceți
⑧	Kihúzni	Zatáhnout	Çekin	Trageți
⑨	Töltő	Nadíječka	Şarj Cihazı	Încărcător
⑩	Töltésjelző lámpa	Indikátor doby nabíjení	Şarj süresi gösterge lambası	Indicator durată de încărcare
⑪	Vezeték	Čára	Üçgen işareti	Linie
⑫	A behelyezés után	Po zasunutí	Sonra yerleştirin	După inserare
⑬	Mozgás	Pohyb	Hareket	Mișcare
⑭	Vezetőhüvely	Vodicí objímka	Kılavuz segmanı	Manșon de ghidare
⑮	Hatszögletű nyílás a szárbán	Šestihránný otvor v pevné části	Örstecki altıgen delik	Locaș hexagonal în mandrină
⑯	Behajtófej	Hrot šroubováku	Tahrik ucu	Capăt de șurubelniță
⑰	Nyomógomb	Tlačítko	Kilit iğnesi	Buton
⑱	Benyomni	Stisknout	İtin	Împingeți
⑲	Kampó	Páčka	Yiv	Element de prindere
⑳	Csavar	Šroub	Vida	Șurub
㉑	Horony	Drážka	Askı	Canelur
㉒	Kapcsolótábla	Přepínací panel	Anahtar paneli	Înterupător de panou
㉓	Fennmaradó töltés kijelzőjének kapcsolója	Vypínač indikátoru zbyvající energie baterie	Kalan pil göstergesi anahtarı	Comutator indicator acumulator rămas
㉔	Fennmaradó töltét jelző lámpa	Vypínač indikátoru zbyvající energie baterie	Kalan pil göstergesi lambası	Comutator indicator acumulator rămas
㉕	Fényforrás kapcsolója	Vypínač světla	Işık anahtarı	Comutator luminator
㉖	Fúróhegy	Vrták	Matkap ucu	Burghiu
㉗	Tokmányadapter	Adaptér sklíčidla	Matkap kovani adaptörü	Adaptor pentru mandrină burghiu
㉘	Meghúzás	Utáhnout	Sikin	Strîngeți
㉙	Kilazítás	Povolit	Gevşetin	Släbiți
㉚	Módváltó gomb	Ovladač režimu	Mod seçim kadranı	Disc de selectare mod

	Slovenščina	Русский
①	Baterija, ki se polni	Аккумуляторная батарея
②	Zapah	Фиксатор
③	Baterijski pokrov	Крышка аккумуляторной батареи
④	Sponke	Полюса
⑤	Ventilacijske odprtine	Вентиляционные отверстия
⑥	Ročica	Рукоятка
⑦	Vstavite	Вставить
⑧	Izvlecite	Вытащить
⑨	Polnilnik	Зарядное устройство
⑩	Kontrolna lučka za čas polnjenja	Световой индикатор времени зарядки
⑪	Trikotna označba	Белая линия
⑫	Potem ko vstavite	После вставки
⑬	Premikanje	Перемещение
⑭	Pinola	Направляющий обод
⑮	Šesterorobna luknja v vtičnici	Шестигранное отверстие в наковальне
⑯	Sveder	Насадка шуруповерта
⑰	Pritisni gumb	Нажимная кнопка
⑱	Pritisnite	Нажать
⑲	Kljuka	Коючок
⑳	Vijak	Винт
㉑	Ujjak	Паз
㉒	Kontrolna plošča	Коммутационная панель
㉓	Stikalo indikatorja preostale energije baterije	Переключатель индикатора заряда батареи
㉔	Lučka indikatorja preostale energije baterije	Световой индикатор заряда батареи
㉕	Stikalo za svetilko	Выключатель подсветки
㉖	Sveder	Сверло
㉗	Adapter za pritezalnik vrtalnika	Адаптер зажимного патрона дрели
㉘	Zatesnite	Затянуть
㉙	Odvijte	Ослабить
㉚	Gumb za izbiro načina	Диск переключения режимов

	Symbols ⚠ WARNING The following show symbols used for the machine. Be sure that you understand their meaning before use.	Symbole ⚠ WARNING Die folgenden Symbole werden für diese Maschine verwendet. Achten Sie darauf, diese vor der Verwendung zu verstehen.	Σύμβολα ⚠ ΠΡΟΣΟΧΗ Τα παρακάτω δείχνουν τα σύμβολα που χρησιμοποιούνται στο μηχάνημα. Βεβαιωθείτε ότι κατανοείτε τη σημασία τους πριν τη χρήση.	Symbole ⚠ OSTRZEŻENIE Następujące oznaczenia to symbole używane w instrukcji obsługi maszyny. Uważaj na to, że rozumiesz ich znaczenie zanim użyjesz narzędzia.	Jelölések ⚠ FIGYELM Az alábbiakban a géphez alkalmazott jelölések vannak felsorolva. A gép használatára előtt feltétlenül ismerje meg ezeket a jelöléseket.
	Read all safety warnings and all instructions. Failure to follow the warnings and instructions may result in electric shock, fire and/or serious injury.	Lesen Sie sämtliche Sicherheitshinweise und Anweisungen durch. Wenn die Warnungen und Anweisungen nicht befolgt werden, kann es zu Stromschlag, Brand und/oder ernsthaften Verletzungen kommen.	Διαβάστε όλες τις προειδοποιήσεις ασφαλείας και όλες τις οδηγίες. Η μη τήρηση των προειδοποιήσεων και οδηγιών μπορεί να προκαλέσει ηλεκτροπληξία, πυρκαγιά και/ή σοβαρό τραυματισμό.	Należy dokładnie zapoznać się z prośbami ostrzeżeniami i wskazówkami bezpieczeństwa. Nieprzestrzeganie ostrzeżeń oraz wskazówek bezpieczeństwa może spowodować porażenie prądem elektrycznym, pożar i/lub odniesienie poważnych obrażeń.	Olvasson el minden biztonsági figyelmeztetést és minden utasítást. A figyelmeztetések és utasítások be nem tartása áramütést, tüzet és/vagy súlyos sérülést eredményezhet.
	Only for EU countries Do not dispose of electric tools together with household waste material! In observance of European Directive 2002/96/EC on waste electrical and electronic equipment and its implementation in accordance with national law, electric tools that have reached the end of their life must be collected separately and returned to an environmentally compatible recycling facility.	Nur für EU-Länder Werfen Sie Elektrowerkzeuge nicht in den Hausmüll! Gemäß Europäischer Richtlinie 2002/96/EG über Elektro- und Elektronik- Altgeräte und Umsetzung in nationales Recht müssen verbrauchte Elektrowerkzeuge getrennt gesammelt und einer umweltgerechten Wiederverwertung zugeführt werden.	Μόνο για τις χώρες της ΕΕ Μην πετάτε τα ηλεκτρικά εργαλεία στον κάδο οικιακών απορριμμάτων! Σύμφωνα με την ευρωπαϊκή οδηγία 2002/96/ΕΚ περί ηλεκτρικών και ηλεκτρονικών συσκευών και την ενσωμάτωσή της στο εθνικό δίκαιο, τα ηλεκτρικά εργαλεία πρέπει να συλλέγονται ξεχωριστά και να επιστρέφονται για ανακύκλωση με τρόπο φιλικό προς το περιβάλλον.	Dotyczy tylko państw UE Nie wyrzucaj odpadów z gospodarstwa domowego! Zgodnie z Europejską Dyrektywą 2002/96/WE w sprawie zużytego sprzętu elektrotechnicznego i elektronicznego oraz dostosowaniem jej do prawa krajowego, zużyte elektronarzędzia należy segregować i zutylizować w sposób przyjazny dla środowiska.	Csak EU-országok számára Az elektromos kéziszerszámokat ne dobja a háztartási szeméttel! A használt villamos és elektronikai készülékekről szóló 2002/96/EK irányelv és annak a nemzeti jogba való átültetése szerint az elhasznált elektromos kéziszerszámokat külön kell gyűjteni, és környezetbarát módon újra kell hasznosítani.
	Symboły ⚠ UPOZORNĚNÍ Následující text obsahuje symboly, které jsou použity na zařízení. Ujistěte se, že rozumíte jejich obsahu před tím, než začnete zařízení používat.	Simgeler ⚠ DİKKAT Aşağıda, bu alet için kullanılan simgeler gösterilmiştir. Aleti kullanmadan önce bu simgelerin ne anlama geldiğini anladığınızdan emin olun.	Simboluri ⚠ AVERTISMENT În cele ce urmează sunt prezentate simbolurile folosite pentru mașină. Înainte de utilizare, asigurați-vă că înțelegeți semnificația acestora.	Simboli ⚠ OPOZORILO V nadaljevanju so prikazani simboli, uporabljeni pri stroju. Pred uporabo se prepričajte, da jih razumete.	Символы ⚠ ПРЕДУПРЕЖДЕНИЕ Ниже приведены символы, используемые для машин. Перед началом работы обязательно убедитесь в том, что Вы понимаете их значение.
	Prečtete si všechna varování týkající se bezpečnosti a všechny pokyny. Nedodržení těchto varování a pokynů může mít za následek elektrický šok, požár a/ nebo vážné zranění.	Tüm güvenli kulları ve tüm talimatları okuyun. Uyarılara ve talimatlara uyulmaması elektrik çarpmasına, yangına ve/veya ciddi yaralanmaya neden olabilir.	Citiți toate avertismentele privind siguranța și toate instrucțiunile. Nerespectarea avertismentelor și a instrucțiunilor poate avea ca efect producerea de șocuri electrice, incendii și/sau vătămări grave.	Preberite vas varnostna opozorila in navodila. Neupoštevanjem opozoril in navodil tvegate električni udar, požar in/ali resne telesne poškodbe.	Прочтите все правила безопасности и инструкции. Не выполнение правил и инструкций может привести к поражению электрическим током, пожару и/или серьезной травме.
	Jen pro státy EU Elektrické nářadí nevyhazujte do komunálního odpadu! Podle evropské směrnice 2002/96/EG o nakládání s použitými elektrickými a elektronickými zařízeními a odpovídajících ustanovení právních předpisů jednotlivých zemí se použítá elektrická nářadí musí sbírat odděleně od ostatního odpadu a podrobit ekologicky šetrnému recyklování.	Sadece AB ülkeleri için Elektrikli el aletlerini evdeki çöp kutusuna atmayınız! Kullanılmış elektrikli aletleri, elektrik ve elektronikleri eski cihazlar hakkındaki 2002/96/EC Avrupa yönetimine göre ve yönergelerine uyularak, ayrı olarak toplanmalı ve çevre şartlarına uygun bir şekilde tekrar değerlendirilmeye gönderilmelidir.	Numai pentru țările membre UE Nu aruncați această sculă electrică împreună cu deșeurile menajere! În conformitate cu Directiva Europeană 2002/96/CE referitoare la deșeurile reprezentând echipamente electrice și electronice și la implementarea acesteia în conformitate cu legislațiile naționale, sculele electrice care au ajuns la finalul duratei de folosire trebuie colectate separat și duse la o unitate de reciclare compatibilă cu mediul înconjurător.	Samo za države EU Električnih orodij ne zavrzite skupaj z gospodinjstskimi odpadki! V skladu z evropsko direktivo 2002/96/EC o odpadnih električnih in elektronskih opremitvi in izvedbi v skladu z državnimi zakoni, je treba električna orodja, ki so dosegla življenjsko dobo ločeno zbirati in vrniti v z okoljem združljivo ustanovo za recikliranje.	Только для стран ЕС Не выкидывайте электроприборы вместе с обычным мусором! В соответствии с европейской директивой 2002/96/EG об утилизации старых электрических и электронных приборов и в соответствии с местными законами электроприборы, бывшие в эксплуатации, должны утилизироваться отдельно безопасным для окружающей среды способом.

GENERAL POWER TOOL SAFETY WARNINGS**⚠ WARNING**

Read all safety warnings and all instructions.

Failure to follow the warnings and instructions may result in electric shock, fire and/or serious injury.

Save all warnings and instructions for future reference.

The term "power tool" in the warnings refers to your mains-operated (corded) power tool or battery-operated (cordless) power tool.

1) Work area safety**a) Keep work area clean and well lit.**

Cluttered or dark areas invite accidents.

b) Do not operate power tools in explosive atmospheres, such as in the presence of flammable liquids, gases or dust.

Power tools create sparks which may ignite the dust or fumes.

c) Keep children and bystanders away while operating a power tool.

Distractions can cause you to lose control.

2) Electrical safety**a) Power tool plugs must match the outlet.**

Never modify the plug in any way.

Do not use any adapter plugs with earthed (grounded) power tools.

Unmodified plugs and matching outlets will reduce risk of electric shock.

b) Avoid body contact with earthed or grounded surfaces, such as pipes, radiators, ranges and refrigerators.

There is an increased risk of electric shock if your body is earthed or grounded.

c) Do not expose power tools to rain or wet conditions.

Water entering a power tool will increase the risk of electric shock.

d) Do not abuse the cord. Never use the cord for carrying, pulling or unplugging the power tool. Keep cord away from heat, oil, sharp edges or moving parts.

Damaged or entangled cords increase the risk of electric shock.

e) When operating a power tool outdoors, use an extension cord suitable for outdoor use.

Use of a cord suitable for outdoor use reduces the risk of electric shock.

f) If operating a power tool in a damp location is unavoidable, use a residual current device (RCD) protected supply.

Use of an RCD reduces the risk of electric shock.

3) Personal safety**a) Stay alert, watch what you are doing and use common sense when operating a power tool. Do not use a power tool while you are tired or under the influence of drugs, alcohol or medication.**

A moment of inattention while operating power tools may result in serious personal injury.

b) Use personal protective equipment. Always wear eye protection.

Protective equipment such as dust mask, non-skid safety shoes, hard hat, or hearing protection used for appropriate conditions will reduce personal injuries.

c) Prevent unintentional starting. Ensure the switch is in the off-position before connecting to power source and/or battery pack, picking up or carrying the tool.

Carrying power tools with your finger on the switch or energising power tools that have the switch on invites accidents.

d) Remove any adjusting key or wrench before turning the power tool on.

A wrench or a key left attached to a rotating part of the power tool may result in personal injury.

e) Do not overreach. Keep proper footing and balance at all times.

This enables better control of the power tool in unexpected situations.

f) Dress properly. Do not wear loose clothing or jewellery. Keep your hair, clothing and gloves away from moving parts.

Loose clothes, jewellery or long hair can be caught in moving parts.

g) If devices are provided for the connection of dust extraction and collection facilities, ensure these are connected and properly used.

Use of dust collection can reduce dust related hazards.

4) Power tool use and care**a) Do not force the power tool. Use the correct power tool for your application.**

The correct power tool will do the job better and safer at the rate for which it was designed.

b) Do not use the power tool if the switch does not turn it on and off.

Any power tool that cannot be controlled with the switch is dangerous and must be repaired.

c) Disconnect the plug from the power source and/or the battery pack from the power tool before making any adjustments, changing accessories, or storing power tools.

Such preventive safety measures reduce the risk of starting the power tool accidentally.

d) Store idle power tools out of the reach of children and do not allow persons unfamiliar with the power tool or these instructions to operate the power tool.

Power tools are dangerous in the hands of untrained users.

e) Maintain power tools. Check for misalignment or binding of moving parts, breakage of parts and any other condition that may affect the power tools operation.

If damaged, have the power tool repaired before use.

Many accidents are caused by poorly maintained power tools.

f) Keep cutting tools sharp and clean.

Properly maintained cutting tools with sharp cutting edges are less likely to bind and are easier to control.

g) Use the power tool, accessories and tool bits etc. in accordance with these instructions, taking into account the working conditions and the work to be performed.

Use of the power tool for operations different from those intended could result in a hazardous situation.

5) **Battery tool use and care**

- a) **Recharge only with the charger specified by the manufacturer.**

A charger that is suitable for one type of battery pack may create a risk of fire when used with another battery pack.

- b) **Use power tools only with specifically designated battery packs.**

Use of any other battery packs may create a risk of injury and fire.

- c) **When battery pack is not in use, keep it away from other metal objects like paper clips, coins, keys, nails, screws, or other small metal objects that can make a connection from one terminal to another.**

Shorting the battery terminals together may cause burns or a fire.

- d) **Under abusive conditions, liquid may be ejected from the battery; avoid contact. If contact accidentally occurs, flush with water. If liquid contacts eyes, additionally seek medical help.**

Liquid ejected from the battery may cause irritation or burns.

6) **Service**

- a) **Have your power tool serviced by a qualified repair person using only identical replacement parts.**

This will ensure that the safety of the power tool is maintained.

PRECAUTION

Keep children and infirm persons away.

When not in use, tools should be stored out of reach of children and infirm persons.

PRECAUTIONS FOR ELECTRONIC PULSE DRIVER

- This is a portable tool for drilling, tightening and loosening screws. Use it only for these operations.
- Use the earplugs if using for a long time.
- One-hand operation is extremely dangerous; hold the unit firmly with both hands when operating.
- After installing the driver bit, pull lightly out the bit to make sure that it does not come loose. If the bit is not installed properly, it can come loose during use, which can be dangerous.
- Use the bit that matches the screw.
- Tightening a screw with the tool at an angle to that screw can damage the head of the screw and the proper force will not be transmitted to the screw. Tighten with this tool lined up straight with the screw.
- Always charge the battery at a temperature of 0 – 40°C.
A temperature of less than 0°C will result in over charging which is dangerous. The battery cannot be charged at a temperature greater than 40°C. The most suitable temperature for charging is that of 20 – 25°C.
- Do not use the charger continuously.
When one charging is completed, leave the charger for about 15 minutes before the next charging of battery.
- Do not allow foreign matter to enter the hole for connecting the rechargeable battery.
- Never disassemble the rechargeable battery and charger.
- Never short-circuit the rechargeable battery.
Short-circuiting the battery will cause a great electric current and overheat. It results in burn or damage to the battery.
- Do not dispose of the battery in fire.
If the battery burnt, it may explode.
- Do not insert object into the air ventilation slots of the charger.

Inserting metal objects or inflammables into the charger air ventilation slots will result in electrical shock hazard or damaged charger.

- Bring the battery to the shop from which it was purchased as soon as the post-charging battery life becomes too short for practical use. Do not dispose of the exhausted battery.
- Using an exhausted battery will damage the charger.
- When drilling in wall, floor or ceiling, check for buried electric power cord, etc.

CAUTION ON LITHIUM-ION BATTERY

To extend the lifetime, the lithium-ion battery equips with the protection function to stop the output.

In the cases of 1 to 3 described below, when using this product, even if you are pulling the switch, the motor may stop. This is not the trouble but the result of protection function.

- When the battery power remaining runs out, the motor stops.
In such a case, charge it up immediately.
- If the tool is overloaded, the motor may stop. In this case, release the switch of tool and eliminate causes of overloading. After that, you can use it again.
- If the battery is overheated under overload work, the battery power may stop.
In this case, stop using the battery and let the battery cool. After that, you can use it again.

Furthermore, please heed the following warning and caution.

WARNING

In order to prevent any battery leakage, heat generation, smoke emission, explosion and ignition beforehand, please be sure to heed the following precautions.

- Make sure that swarf and dust do not collect on the battery.
 - During work make sure that swarf and dust do not fall on the battery.
 - Make sure that any swarf and dust falling on the power tool during work do not collect on the battery.
 - Do not store an unused battery in a location exposed to swarf and dust.
 - Before storing a battery, remove any swarf and dust that may adhere to it and do not store it together with metal parts (screws, nails, etc.).
- Do not pierce battery with a sharp object such as a nail, strike with a hammer, step on, throw or subject the battery to severe physical shock.
- Do not use an apparently damaged or deformed battery.
- Do not use the battery in reverse polarity.
- Do not connect directly to an electrical outlets or car cigarette lighter sockets.
- Do not use the battery for a purpose other than those specified.
- If the battery charging fails to complete even when a specified recharging time has elapsed, immediately stop further recharging.
- Do not put or subject the battery to high temperatures or high pressure such as into a microwave oven, dryer, or high pressure container.
- Keep away from fire immediately when leakage or foul odor are detected.
- Do not use in a location where strong static electricity generates.
- If there is battery leakage, foul odor, heat generated, discolored or deformed, or in any way appears abnormal during use, recharging or storage, immediately remove it from the equipment or battery charger, and stop use.

CAUTION

1. If liquid leaking from the battery gets into your eyes, do not rub your eyes and wash them well with fresh clean water such as tap water and contact a doctor immediately.
If left untreated, the liquid may cause eye-problems.
2. If liquid leaks onto your skin or clothes, wash well with clean water such as tap water immediately. There is a possibility that this can cause skin irritation.
3. If you find rust, foul odor, overheating, discolor, deformation, and/or other irregularities when using the battery for the first time, do not use and return it to your supplier or vendor.

WARNING

If an electrically conductive foreign object enters the terminals of the lithium ion battery, a short-circuit may occur resulting in the risk of fire. Please observe the following matters when storing the battery.

- Do not place electrically conductive cuttings, nails, steel wire, copper wire or other wire in the storage case.
- Either install the battery in the power tool or store by securely pressing into the battery cover until the ventilation holes are concealed to prevent short-circuits (See Fig. 1).

SPECIFICATIONS

POWER TOOL

Model		WM14DBL	WM18DBL
Capacity	Electronic pulse mode	Wood screw	∅ 4.2 × 75
	Bolt mode	Ordinary bolt	M4 – M10
		High tension bolt	M4 – M6
	Self drilling screw mode	Self drilling screw	∅ 6
	Drill mode	Woodwork drilling	∅ 21
		Steel drilling	∅ 10
		Mortar drilling	∅ 6
Electronic clutch mode	Small screw	M6	
Tightening torque [when fully charged at 20°C temp]	Bolt mode [Tightening time: 3 sec.]	Maximum 30 N·m {306 kgf·cm}	Maximum 33 N·m {337 kgf·cm}
		Tightening is M10 high tension bolt (strength grade 12.9) Hexagon socket used	
	Drill mode	11 N·m {112 kgf·cm}	
	Electronic clutch mode	5-point clutch 2.3 – 5.3 N·m {23 – 54 kgf·cm}	
Edge shape		Width across flat 6.35, bit insertion shape	
Motor		DC motor	
No-load speed [when fully charged at 20°C temp]	Electronic pulse mode	0 – 1100 min ⁻¹	
	Bolt mode	0 – 640 min ⁻¹	
	Self drilling screw mode	0 – 1100 min ⁻¹	
	Drill mode	0 – 1100 min ⁻¹	
Number of blows [when fully charged at 20°C temp]	Electronic pulse mode	0 – 1090 min ⁻¹	
	Bolt mode	0 – 700 min ⁻¹	
	Self drilling screw mode	0 – 1090 min ⁻¹	
Rechargeable battery		BSL1430: Li-ion 14.4 V (3.0 Ah, 8 cells)	BSL1830: Li-ion 18 V (3.0 Ah, 10 cells)
Dimensions of the tool Entire length × height × center height		162 mm × 250 mm × 31 mm (BSL1430 attached)	162 mm × 252 mm × 31 mm (BSL1830 attached)
Weight		1.5 kg (BSL1430 attached)	1.7 kg (BSL1830 attached)
LED light		White LED	
Remaining battery indicator lamp		Red LED	

CHARGER

Model	UC18YRSL
Charging voltage	14.4 V 18 V
Weight	0.6 kg

STANDARD ACCESSORIES

In addition to the main unit (1), the package contains the accessories listed in the table below.

WM14DBL (2LSRK)	① Charger (UC18YRSL) 1 ② Battery (BSL1430) 2 ③ Plastic case 1 ④ Battery cover 1
WM14DBL (NN)	Without charger, battery, plastic case and battery cover.
WM18DBL (2LSRK)	① Charger (UC18YRSL) 1 ② Battery (BSL1830) 2 ③ Plastic case 1 ④ Battery cover 1
WM18DBL (NN)	Without charger, battery, plastic case and battery cover.

Standard accessories are subject to change without notice.

OPTIONAL ACCESSORIES (Sold separately)

1. Plus driver bit

Bit No.	Code No.
No. 2	992671
No. 3	992672

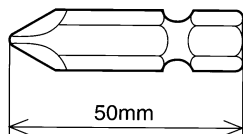

2. Hexagonal socket

Part Name	Engraved characters	L	B	Code No.
5 mm Hexagonal socket	8	65	8	996177
6 mm Hexagonal socket	10	65	10	985329
5/16" Hexagonal socket	12	65	12	996178
8 mm Hexagonal socket	13	65	13	996179
10 mm Hexagonal socket (small type)	14	65	14	996180
10 mm Hexagonal socket	16	65	16	996181
10 mm Hexagonal socket	17	65	17	996182
1/2" Hexagonal long socket	21	166	21	996197

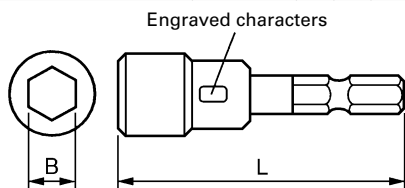

3. Wood working drill: Code No. 959183

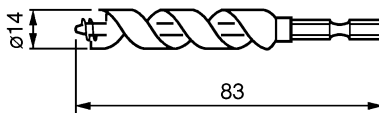

4. Drill chuck adapter set: Code No. 321823

Use drill bits available on the local market.

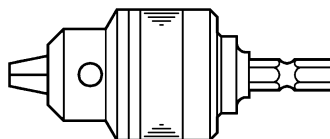

Optional accessories are subject to change without notice.

APPLICATION

- Driving and removing of small screws, small bolts, machine screws, wood screws, tapping screws, etc.
- Drilling of various woods.
- Drilling of various metals.

BATTERY REMOVAL/INSTALLATION

1. Battery removal

Hold the handle tightly and push the battery latch to remove the battery (see Figs. 1 and 2).

CAUTION:

Never short-circuit the battery.

2. Battery installation





Insert the battery while observing its polarities (see Fig. 2).

CHARGING

Before using the Electronic pulse driver, charge the battery as follows.

1. **Connect the charger's power cord to a receptacle.**
When the power cord is connected, the charger's pilot lamp will blink in red. (At 1-second intervals)
 2. **Insert the battery into the charger.**
Firmly insert the battery into the charger until the lines are visible, as shown in Figs. 3 and 4.
 3. **Charging**
When inserting a battery in the charger, charging will commence and the pilot lamp will light continuously in red.
When the battery becomes fully recharged, the pilot lamp will blink in red. (At 1-second intervals) (See Table 1)
- (1) Pilot lamp indication
The indications of the pilot lamp will be as shown in Table 1, according to the condition of the charger or the rechargeable battery.

Table 1

Indications of the pilot lamp				
The pilot lamp lights or blinks in red.	Before charging	Blinks	Lights for 0.5 seconds. Does not light for 0.5 seconds. (off for 0.5 seconds) 	/
	While charging	Lights	Lights continuously 	
	Charging complete	Blinks	Lights for 0.5 seconds. Does not light for 0.5 seconds. (off for 0.5 seconds) 	
	Charging impossible	Flickers	Lights for 0.1 seconds. Does not light for 0.1 seconds. (off for 0.1 seconds) 	Malfunction in the battery or the charger
The pilot lamp lights in green.	Overheat standby	Lights	Lights continuously 	Battery overheated. Unable to charge (Charging will commence when battery cools).

(2) Regarding the temperatures of the rechargeable battery
 The temperatures for rechargeable batteries are as shown in **Table 2**, and batteries that have become hot should be cooled for a while before being recharged.

Table 2 Recharging ranges of batteries

Rechargeable batteries	Temperatures at which the battery can be recharged
BSL1430, BSL1830	0°C – 50°C

(3) Regarding recharging time
 Depending on the combination of the charger and batteries, the charging time will become as shown in **Table 3**.

Table 3 Charging time (At 20°C)

Battery \ Charger	UC18YRSL
BSL1430, BSL1830	Approx. 45 min.

NOTE:
 The charging time may vary according to temperature and power source voltage.

4. Disconnect the charger's power cord from the receptacle.
5. Hold the charger firmly and pull out the battery.

NOTE:
 After operation, pull out batteries from the charger first, and then keep the batteries properly.

How to make the batteries perform longer

- (1) Recharge the batteries before they become completely exhausted.
 When you feel that the power of the tool becomes weaker, stop using the tool and recharge its battery. If you continue to use the tool and exhaust the electric current, the battery may be damaged and its life will become shorter.

- (2) Avoid recharging at high temperatures.
 A rechargeable battery will be hot immediately after use. If such a battery is recharged immediately after use, its internal chemical substance will deteriorate, and the battery life will be shortened. Leave the battery and recharge it after it has cooled for a while.

- CAUTION:**
- When the battery charger has been continuously used, the battery charger is heated, thus constituting the cause of failures. Once the charging has been completed, give 15 minutes rest until the next charging.
 - If the battery is recharged when it is warm due to battery use or exposure to sunlight, the pilot lamp may light in green.
 The battery will not be recharged. In such a case, let the battery cool before charging.
 - When the pilot lamp flickers in red (at 0.2-second intervals), check for and take out any foreign objects in the charger's battery installation hole. If there are no foreign objects, it is probable that the battery or charger is malfunctioning. Take it to your authorized Service Center.

PRIOR TO OPERATION

1. **Preparing and checking the work environment**
 Make sure that the work site meets all the conditions laid forth in the precautions.
2. **Checking the battery**
 Make sure that the battery is installed firmly. If it is at all loose it could come off and cause an accident.
3. **Installing the bit**
 - Driver bit
 Always follow the following procedure to install driver bit. (**Fig. 5**)
 - (1) Pull the guide sleeve back.
 - (2) Insert the bit into the hexagonal hole in the anvil.
 - (3) Release the guide sleeve and it returns to its original position.

CAUTION:
 If the guide sleeve does not return to its original position, then the bit is not installed properly.

- Drill bit
 - A drill with hexagonal shank can be attached directly to the tool.
 - To attach a drill without hexagonal shank, you need to have the drill chuck adapter set sold separately.
- (1) Insert the drill bit into the chuck.
 - (2) Use the chuck key to secure the drill bit, tightening the chuck by each of the three holes in turn. (Fig. 11)
- Use an iron drill to make a pilot hole for a wood screw or a 10 mm or smaller hole.
- (1) Insert the drill bit into the chuck.
 - (2) Use the chuck key to secure the drill bit, tightening the chuck by each of the three holes in turn. (Fig. 11)

HOW TO USE

1. Mode selection function

WARNING

Use this tool with the mode selection dial set to the correct position (it should be clicked and locked in place).

Example of mode selection

Operation mode	Marking	Maximum torque	Application	Notes	
Electronic pulse mode		3	Wood screw tightening	○ Use the bit and socket which are suitable for the screw diameter.	
		2			Diagonal tightening of 75 mm screw
		1			Tightening of 50 - 75 mm screw Tightening screw shorter than 50 mm
Bolt mode		30 N·m 33 N·m	*1 Bolt tightening	○ When using the drill mode, be sure not to stop the motor rotation.	
Self drilling screw mode		2	Self drilling screw tightening (ø5 or ø6)		
		1	Self drilling screw tightening (ø3.5 or ø4)*2		
Drill mode		11 N·m	Drilling		
Electronic clutch mode		5	Machine screw (M6) or tapping screw tightening, Gypsum board fixing	*3	
		4			
		3			
		2			
		1			2.3 N·m

*1: WM14DBL: 30 N·m, WM18DBL: 33 N·m.

*2: Before fixing a thin plate with a self drilling screw, make sure that the thickness of the plate is suitable for the screw diameter.

*3: With the electronic clutch mode 4 or 5, the tool may execute reverse rotation briefly when the load increases in order to reduce a risk of screw-head damage.

2. Characteristics of Electronic Pulse Driver

Unlike a conventional impact driver, the electronic pulse driver generates the striking force by rotating the motor in regular and reverse directions repeatedly. This mechanism has helped to provide quieter operation.

The following characteristics are uncommon to a conventional impact driver, however these are not signs of malfunction.

- The tool tends to be heated by continuous screw tightening.
- To protect the motor and electronic parts that control the motor operation, this tool is equipped with a temperature protection circuit.
- Depending on the screw and material being screwed, the striking operation may start early.

Ignoring this may cause an unexpected behavior of the tool and result in breaking materials/screws or injury.

CAUTION:

Do not apply strong impact to the mode selection dial.

The operation mode can be changed by turning the mode selection dial on the tool and aligning it with the triangular mark.

The operation mode can be selected from five different modes described in the below table.

NOTE:

- The tightening torque obtained by each mode varies according to the screw and material being screwed. Adjust the mode selection dial after test-tightening a few screws.
- Use the bolt mode to tighten bolts.
- Turning the mode selection dial with the tool switched on does not change the mode. Switch off the tool before changing the operation mode.

Since the striking operation causes temperature increase of the motor and electronic parts, the temperature protection circuit may be activated early. Refer to "1. Continuous operation" on page 14 for recovering from the operation stop caused by the temperature protection circuit.

Also, the electronic pulse driver controls the motor rotation consistently to provide the optimum operation for each mode.

Because of this, the following cases can occur during operation.

- The behavior at operation start differs by the mode. The self drilling screw mode (1) gradually increases the speed.
- The electronic clutch mode (regular rotation) rotates the motor at a very slow speed for a certain period after the start and then increases the speed.

On the other hand, the electronic clutch mode (reverse rotation) meets the preset rotation speed immediately after the start.

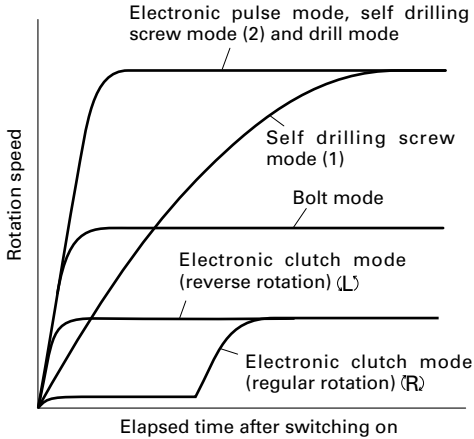

- The tool may not return to the initial status from the striking operation. When the bit or socket is removed from the screw or bolt while the switch is being pulled, the tool may continue the striking operation. To return to the initial status, turn off the switch and then start the next operation.
- Motor rotation speed does not decrease even when the remaining battery power becomes low. Since this tool adopts the constant-speed control, the rotation speed is almost unchanged even when the remaining amount of the battery becomes low. This allows users to operate the tool efficiently until the battery runs down. However, it is difficult to know the remaining battery power from the rotation speed and the tool may stop suddenly during work. Check the remaining battery power by pressing the remaining battery indicator switch at times.

3. Check the rotational direction

The bit rotates clockwise (viewed from the rear side) by pushing the R-side of the push button. The L-side of the push button is pushed to turn the bit counterclockwise. (See Fig. 6) (The (L) and (R) marks are provided on the body.)

CAUTION:

The push button can not be switched while the tool is turning. To switch the push button, stop the tool, then set the push button.

4. Switch operation

- When the trigger switch is depressed, the tool rotates. When the trigger is released, the tool stops.
- The rotational speed can be controlled by varying the amount that the trigger switch is pulled. Speed is low when the trigger switch is pulled slightly and increases as the trigger switch is pulled more.

5. Using the hook

The hook is used to hang up the power tool to your waist belt while working.

CAUTION:

- When using the hook, hang up the power tool firmly not to drop accidentally. If the power tool is dropped, it may lead to an accident.
 - When carrying the power tool hooked to your waist belt, do not fit any bit to the tip of power tool. If the sharp bit such as drill is fitted to the power tool when carrying it hooked to your waist belt, you will be injured.
 - Install securely the hook. Unless the hook is securely installed, it may cause an injury while being used.
- (1) Removing the hook. Remove the screws fixing the hook with Philips screw driver. (Fig. 7)
 - (2) Replacing the hook and tightening the screws. Install securely the hook in the groove of power tool and tighten the screws to fix the hook firmly. (Fig. 8)

6. About Remaining Battery Indicator

When pressing the remaining battery indicator switch, the remaining battery indicator lamp lights and the battery remaining power can be checked. (Fig. 9) When releasing your finger from the remaining battery indicator switch, the remaining battery indicator lamp goes off. The Table 4 shows the state of remaining battery indicator lamp and the battery remaining power.

Table 4

State of lamp	Battery Remaining Power
	The battery remaining power is enough.
	The battery remaining power is a half.
	The battery remaining power is nearly empty. Re-charge the battery soonest possible.

As the remaining battery indicator shows somewhat differently depending on ambient temperature and battery characteristics, read it as a reference.

NOTE:

- Do not give a strong shock to the switch panel or break it. It may lead to a trouble.
- To save the battery power consumption, the remaining battery indicator lamp lights while pressing the remaining battery indicator switch.

7. How to use the LED light

Every time you press the light switch on the switch panel, the LED light lights or goes off. (Fig. 10) To prevent the battery power consumption, turn off the LED light frequently.

CAUTION:

- Do not expose directly your eyes to the light by looking into the light. If your eyes are continuously exposed to the light, your eyes will be hurt.

NOTE:

- To prevent the battery power consumption caused by forgetting to turn off the LED light, the light goes off automatically in about 15 minutes.

8. Tightening and loosening screws

Install the bit that matches the screw, line up the bit in the grooves of the head of the screw, then tighten it. Push the tool just enough to keep the bit fitting the head of the screw.

CAUTION:

- Applying the tool for too long tightens the screw too much and can break it.
Tightening a screw with the tool at an angle to that screw can damage the head of the screw and the proper force will not be transmitted to the screw.
Tighten with this tool lined up straight with the screw.

- Use the bit that fits the cross recess on the screw head. Make sure to use an appropriate bit especially when tightening self drilling screws since using an inappropriate bit can topple the screws.

9. Work amount possible with one charging

The following table shows the approximate amount of work to be carried out by the tool with one charging. (The number of screws tightened and that of boring operations differ slightly according to the hardness of wood or metal, the ambient temperature, the charger properties, etc.)

Operation mode	Operation	Model		
			WM14DBL	WM18DBL
Electronic pulse mode	Wood screw tightening $\varnothing 4.2 \times 75$	Lauan	Approx. 240	Approx. 290
Bolt mode	Bolt tightening M10 \times 30	S10C	Approx. 750	Approx. 900
Self drilling screw mode	Self drilling screw tightening $\varnothing 5 \times 19$	C-channel t2.3 + SPCC t1.6	Approx. 160	Approx. 190
	Woodwork drilling $\varnothing 15$	American pine t18	Approx. 450	Approx. 540
Drill mode	Steel drilling $\varnothing 6.5$	SPCC t1.6	Approx. 120	Approx. 145
	Mortar drilling $\varnothing 6 \times 30$	Mortar	Approx. 80	Approx. 95
Electronic clutch mode	Machine screw tightening M6 \times 12	S10C	Approx. 1000	Approx. 1200

OPERATIONAL CAUTIONS**1. Continuous operation**

When you perform the striking operation continuously, the temperature protection circuit may be activated early. (Refer to "2. Characteristics of Electronic Pulse Driver" on page 12.)

When the activated temperature protection circuit stops the tool, the LED light flashes to indicate that the tool is heated to high temperature. The LED light goes off automatically after approx. 30 seconds.

When you perform continuous operation, allow the tool to rest for around 15 minutes at a replacement of rechargeable battery.

NOTE:

- When the tool is stopped by the activated temperature protection circuit, allow the tool to cool sufficiently. You can use the tool again when it cools down.
- While the tool is not cooled sufficiently, it cannot start up by turning the switch to on. The LED light flashes while the switch is turned on. Please wait until the tool cools down sufficiently.
- Do not touch the nose part of the tool during continuous operation. It is heated to high temperature.

2. Cautions on use of the speed control switch

This switch has a built-in, electronic circuit which steplessly varies the rotation speed. Consequently, when the switch trigger is pulled only slightly (low speed rotation) and the motor is stopped while continuously driving in screws, the components of the electronic circuit parts may overheat and be damaged.

3. Holding the tool and applying the pressing force

Make sure to hold the tool securely with your both hands, and keep the tool straight to a screw or bolt. There is no need to press the tool excessively against materials. Be careful not to apply excessive pressing/prying force to the tool. It may damage the tool.

MAINTENANCE AND INSPECTION**1. Inspecting the tool**

Since use of a dull tool will degrade efficiency and cause possible motor malfunction, sharpen or replace the tool as soon as abrasion is noted.

2. Inspecting the mounting screws

Regularly inspect all mounting screws and ensure that they are properly tightened. Should any of the screws be loose, retighten them immediately. Failure to do so may result in serious hazard.

3. Maintenance of the motor

The motor unit winding is the very "heart" of the power tool.

Exercise due care to ensure the winding does not become damaged and/or wet with oil or water.

4. Cleaning of the outside

When the tool is stained, wipe with a soft dry cloth or a cloth moistened with soapy water. Do not use chloric solvents, gasoline or paint thinner, as they melt plastics.

5. Storage

Store the tool in a place in which the temperature is less than 40°C, and out of reach of children.

6. Service parts list**CAUTION:**

Repair, modification and inspection of Hitachi Power Tools must be carried out by a Hitachi Authorized Service Center.

This Parts List will be helpful if presented with the tool to the Hitachi Authorized Service Center when requesting repair or other maintenance.

In the operation and maintenance of power tools, the safety regulations and standards prescribed in each country must be observed.

MODIFICATIONS:

Hitachi Power Tools are constantly being improved and modified to incorporate the latest technological advancements.

Accordingly, some parts may be changed without prior notice.

Important notice on the batteries for the Hitachi cordless power tools

Please always use one of our designated genuine batteries. We cannot guarantee the safety and performance of our cordless power tool when used with batteries other than these designated by us, or when the battery is disassembled and modified (such as disassembly and replacement of cells or other internal parts).

GUARANTEE

We guarantee Hitachi Power Tools in accordance with statutory/country specific regulation. This guarantee does not cover defects or damage due to misuse, abuse, or normal wear and tear. In case of complaint, please send the Power Tool, undismantled, with the GUARANTEE CERTIFICATE found at the end of this Handling instruction, to a Hitachi Authorized Service Center.

NOTE:

Due to HITACHI's continuing program of research and development, the specifications herein are subject to change without prior notice.

Information concerning airborne noise and vibration

The measured values were determined according to EN60745 and declared in accordance with ISO 4871.

Measured A-weighted sound power level: 85 dB (A)
Measured A-weighted sound pressure level: 74 dB (A)
Uncertainty KpA: 3 dB (A).

Wear ear protection.

Vibration total values (triax vector sum) determined according to EN60745.

Impact tightening of fasteners of the maximum capacity of the tool:

Vibration emission value $a_h = 11.5 \text{ m/s}^2$

Uncertainty K = 1.5 m/s^2

The declared vibration total value has been measured in accordance with a standard test method and may be used for comparing one tool with another.

It may also be used in a preliminary assessment of exposure.

WARNING

- The vibration emission during actual use of the power tool can differ from the declared total value depending on the ways in which the tool is used.
- Identify safety measures to protect the operator that are based on an estimation of exposure in the actual conditions of use (taking account of all parts of the operating cycle such as the times when the tool is switched off and when it is running idle in addition to the trigger time).

ALLGEMEINE SICHERHEITSHINWEISE FÜR ELEKTROGERÄTE

⚠️ WARNUNG

Lesen Sie sämtliche Sicherheitshinweise und Anweisungen durch

Wenn die Warnungen und Anweisungen nicht befolgt werden, kann es zu Stromschlag, Brand und/oder ernsthaften Verletzungen kommen.

Bitte bewahren Sie alle Warnhinweise und Anweisungen zum späteren Nachschlagen auf.

Der Begriff „Elektrowerkzeug“ bezieht sich in den Warnhinweisen auf Elektrowerkzeuge mit Netz-(schnurgebunden) oder Akkubetrieb (schnurlos).

1) Sicherheit im Arbeitsbereich

- Sorgen Sie für einen sauberen und gut ausgeleuchteten Arbeitsbereich.**
Zugestellte oder dunkle Bereiche ziehen Unfälle förmlich an.
- Verwenden Sie Elektrowerkzeuge niemals an Orten, an denen Explosionsgefahr besteht – zum Beispiel in der Nähe von leicht entflammaren Flüssigkeiten, Gasen oder Stäuben.**
Bei der Arbeit mit Elektrowerkzeugen kann es zu Funkenbildung kommen, wodurch sich Stäube oder Dämpfe entzünden können.
- Sorgen Sie bei der Arbeit mit Elektrowerkzeugen dafür, dass sich keine Zuschauer (insbesondere Kinder) in der Nähe befinden.**
Wenn Sie abgelenkt werden, können Sie die Kontrolle über das Werkzeug verlieren.

2) Elektrische Sicherheit

- Elektrowerkzeuge müssen mit passender Stromversorgung betrieben werden.**
Nehmen Sie niemals irgendwelche Änderungen am Anschlussstecker vor.
Verwenden Sie bei Elektrowerkzeugen mit Schutzkontakt (geerdet) niemals Adapterstecker.
Stecker im Originalzustand und passende Steckdosen reduzieren das Stromschlagrisiko.
- Vermeiden Sie Körperkontakt mit geerdeten Gegenständen wie Rohrleitungen, Heizungen, Herden oder Kühlschränken.**
Bei Körperkontakt mit geerdeten Gegenständen besteht ein erhöhtes Stromschlagrisiko.
- Setzen Sie Elektrowerkzeuge niemals Regen oder sonstiger Feuchtigkeit aus.**
Wenn Flüssigkeiten in ein Elektrowerkzeug eindringen, erhöht sich das Stromschlagrisiko.
- Verwenden Sie die Anschlusschnur nicht missbräuchlich.** Tragen Sie das Elektrowerkzeug niemals an der Anschlusschnur, ziehen Sie es nicht damit heran und ziehen Sie den Stecker nicht an der Anschlusschnur aus der Steckdose. Halten Sie die Anschlusschnur von Hitzequellen, Öl, scharfen Kanten und beweglichen Teilen fern. *Beschädigte oder verdrehte Anschlusschnüre erhöhen das Stromschlagrisiko.*
- Wenn Sie ein Elektrowerkzeug im Freien benutzen, verwenden Sie ein für den Außeneinsatz geeignetes Verlängerungskabel.**
Ein für den Außeneinsatz geeignetes Kabel vermindert das Stromschlagrisiko.
- Falls sich der Betrieb des Elektrowerkzeuges in feuchter Umgebung nicht vermeiden lässt, verwenden Sie eine Stromversorgung mit Fehlerstromschutzeinrichtung (Residual Current Device, RCD).**

Durch den Einsatz einer Fehlerstromschutzeinrichtung wird das Risiko eines elektrischen Schlages reduziert.

3) Persönliche Sicherheit

- Blieben Sie wachsam, achten Sie auf das, was Sie tun, und setzen Sie Ihren Verstand ein, wenn Sie mit Elektrowerkzeugen arbeiten.**
Benutzen Sie keine Elektrowerkzeuge, wenn Sie müde sind oder unter Einfluss von Drogen, Alkohol oder Medikamenten stehen.
Bei der Arbeit mit Elektrowerkzeugen können bereits kurze Phasen der Unaufmerksamkeit zu schweren Verletzungen führen.
 - Benutzen Sie eine persönliche Schutzausrüstung.**
Tragen Sie immer einen Augenschutz.
Schutzausrüstung wie Staubmaske, rutschsichere Sicherheitsschuhe, Schutzhelm und Gehörschutz senken das Verletzungsrisiko bei angemessenem Einsatz.
 - Vermeiden Sie unbeabsichtigten Anlauf. Achten Sie darauf, dass sich der Schalter in der Aus-(Off-) Position befindet, ehe Sie das Gerät mit der Stromversorgung und/oder Batteriestromversorgung verbinden, es aufheben oder herumtragen.**
Das Herumtragen von Elektrowerkzeugen mit dem Finger am Schalter oder das Herstellen der Stromversorgung bei betätigtem Schalter zieht Unfälle regelrecht an.
 - Entfernen Sie sämtliche Einstellwerkzeuge (Einstellschlüssel), ehe Sie das Elektrowerkzeug einschalten.**
Ein an einem beweglichen Teil des Elektrowerkzeugs angebrachter Schlüssel kann zu Verletzungen führen.
 - Sorgen Sie für einen festen Stand. Achten Sie jederzeit darauf, sicher zu stehen und das Gleichgewicht zu bewahren.**
Dadurch haben Sie das Elektrowerkzeug in unerwarteten Situationen besser im Griff.
 - Kleiden Sie sich richtig. Tragen Sie keine lose Kleidung oder Schmuck. Halten Sie Haar, Kleidung und Handschuhe von beweglichen Teilen fern.**
Lose Kleidung, Schmuck oder langes Haar kann von beweglichen Teilen erfasst werden.
 - Wenn Anschlüsse für Staubabsaug- und -sammelvorrichtungen vorhanden sind, sorgen Sie dafür, dass diese richtig angeschlossen und eingesetzt werden.**
Durch Entfernen des Staubes können staubbezogene Gefahren vermindert werden.
- #### 4) Einsatz und Pflege von Elektrowerkzeugen
- Überansprechen Sie Elektrowerkzeuge nicht.**
Benutzen Sie das richtige Elektrowerkzeug für Ihren Einsatzzweck.
Das richtige Elektrowerkzeug erledigt seine Arbeit bei bestimmungsgemäßem Einsatz besser und sicherer.
 - Benutzen Sie das Elektrowerkzeug nicht, wenn es sich nicht am Schalter ein- und ausschalten lässt.**
Jedes Elektrowerkzeug, das nicht mit dem Schalter betätigt werden kann, stellt eine Gefahr dar und muss repariert werden.
 - Stecken Sie den Stecker der Stromversorgung oder Batteriestromversorgung vom Gerät ab, ehe Sie Einstellarbeiten vornehmen, Zubehörteile tauschen oder das Elektrowerkzeug verstauen.**
Solche präventiven Sicherheitsmaßnahmen verhindern den unbeabsichtigten Anlauf des Elektrowerkzeugs und die damit verbundenen Gefahren.

- d) Lagern Sie nicht benutzte Elektrowerkzeuge außerhalb der Reichweite von Kindern, lassen Sie nicht zu, dass Personen das Elektrowerkzeug bedienen, die nicht mit dem Werkzeug selbst und/oder diesen Anweisungen vertraut sind.
Elektrowerkzeuge in ungeschulten Händen sind gefährlich.
- e) Halten Sie Elektrowerkzeuge in Stand. Prüfen Sie auf Fehlausrichtungen, sicheren Halt und Leichtgängigkeit beweglicher Teile, Beschädigungen von Teilen und auf jegliche andere Zustände, die sich auf den Betrieb des Elektrowerkzeugs auswirken können. Bei Beschädigungen lassen Sie das Elektrowerkzeug reparieren, ehe Sie es benutzen. *Viele Unfälle mit Elektrowerkzeugen sind auf schlechte Wartung zurückzuführen.*
- f) Halten Sie Schneidwerkzeuge scharf und sauber. *Richtig gewartete Schneidwerkzeuge mit scharfen Schneidkanten bleiben weniger häufig hängen und sind einfacher zu beherrschen.*
- g) Benutzen Sie Elektrowerkzeuge, Zubehör, Werkzeugspitzen und Ähnliches in Übereinstimmung mit diesen Anweisungen – beachten Sie dabei die jeweiligen Arbeitsbedingungen und die Art und Weise der auszuführenden Arbeiten.
Der Gebrauch des Elektrowerkzeuges für andere als die vorgesehenen Anwendungen kann zu gefährlichen Situationen führen.

5) Verwendung und Pflege der Batterie

- a) Laden Sie das Gerät nur mit dem vom Hersteller empfohlenen Ladegerät auf.
Ein Ladegerät für einen speziellen Batterietyp kann bei Verwendung mit anderen Batterien zu Gefahren führen.
- b) Verwenden Sie für das Gerät nur die speziell empfohlenen Batterien.
Eine Verwendung von anderen Batterien kann zu Verletzungen und Bränden führen.
- c) Ist die Batterie nicht in Gebrauch, achten Sie darauf, dass sie nicht mit metallischen Gegenständen, beispielsweise Büroklammern, Münzen, Schlüssel, Nägel, Schrauben in Kontakt kommt, da diese Gegenstände einen Kurzschluss der Anschlüsse verursachen könnten.
Ein Kurzschluss der Batterieanschlüsse kann zu Verbrennungen oder Bränden führen.
- d) Im Falle von Störungen, kann Flüssigkeit aus der Batterie austreten. Vermeiden Sie in diesem Fall jeglichen Kontakt. Sollten Sie dennoch mit der Batterie in Berührung kommen, waschen Sie die betroffene Stelle gründlich mit Wasser ab. Ist die Flüssigkeit ins Auge geraten, suchen Sie einen Arzt auf.
Ausgetretene Batterieflüssigkeiten können zu Reizungen oder Verbrennungen führen.

6) Service

- a) Lassen Sie Elektrowerkzeuge durch qualifizierte Fachkräfte und unter Einsatz passender, zugelassener Originalteile warten.
Dies sorgt dafür, dass die Sicherheit des Elektrowerkzeugs nicht beeinträchtigt wird.

VORSICHT

Von Kindern und gebrechlichen Personen fernhalten. Werkzeuge sollten bei Nichtgebrauch außerhalb der Reichweite von Kindern und gebrechlichen Personen aufbewahrt werden.

VORSICHTSMASSNAHMEN FÜR DEN ERELEKTRONISCHEN IMPULSSCHRAUBER

- Ein portables Werkzeug zum Bohren sowie zum Anziehen und Lösen von Schrauben. Setzen Sie das Gerät nur für diese Zwecke ein.
- Bei längerem Arbeiten Ohrstöpsel verwenden.
- Es ist äußerst gefährlich, das Gerät nur mit einer Hand zu bedienen. Das Gerät ist beim Betrieb mit beiden Händen festzuhalten.
- Nachdem das Schraubstück angebracht wurde, sollte ein wenig daran gezogen werden, um sicherzugehen, daß es fest sitzt. Wenn das Schraubstück nicht richtig aufgesetzt wird, kann es sich während des Betriebs lösen, was Verletzungsgefahr bedeutet.
- Das Schraubstück gemäß der anzuziehenden Schraube verwenden.
- Sollte versucht werden, mit dem Werkzeug eine Schraube anzuziehen, wenn sich der Schlag-Schrauber in einem Winkel zur Schraube befindet, kann die Presskraft des Geräts nicht voll zur Geltung kommen; außerdem kann der Schraubenkopf beschädigt werden. Anziehen, wenn sich das Werkzeug mit der Schraube auf einer Linie befindet.
- Die Batterie immer bei einer Temperatur von 0 – 40°C laden.
Laden bei einer Temperatur die niedriger als 0°C ist twird gefährliche Überladung verursachen. Die Batterie kann nicht bei einer Temperatur über 40°C geladen werden. Die beste Temperatur zum Laden wäre von 20 – 25°C.
- Das Ladegerät nicht fortlaufend laden.
Nach Beendigung einer Ladung, lassen Sie das Ladegerät ungefähr 15 Minuten ruhen bevor die nächste Batterieladung unternommen wird.
- Keine Fremdkörper durch das Anschlußloch der Batterie eindringen lassen.
- Niemals die Batterie und das Ladegerät auseinandernehmen.
- Niemals die Batterie kurzschließen.
Kurzschluß der Batterie verursacht eine zu große Stromzufuhr und Überhitzung, wodurch Durchbrennen oder Schaden beider Batterie entsteht.
- Die Batterie nicht ins Feuer werfen. Sie könnte dabei explodieren.
- Darauf achten, daß keine Gegenstände durch Belüftungsschlitze des Aufladers in das Gerät eindringen.
Wenn Metallobjekte oder entzündliche Gegenstände durch die Belüftungsschlitze des Aufladers eindringen, kann dies zu elektrischen Schlägen führen oder den Auflader beschädigen.
- Bringen Sie die Batterie zum Geschäft, wo Sie ihn gekauft haben sobald die Lebensdauer der Batterie abirrint. Die erschöpfte Batterie nicht wegwerfen.
- Benutzung verbrauchter Batterie beschädigt den Auflader.
- Vergewissern Sie sich vor dem Bohren in Wände, Böden und Decken, dass sich keine versteckten Kabel, Rohrleitungen und ähnliche Gefährdungen unter der Oberfläche befinden.

WARNUNG ZUM LITHIUM-IONEN-AKKU

Um die Lebensdauer des Lithium-Ionen-Akkus zu verlängern, ist dieser mit einer Schutzfunktion zum Stoppen der Leistungsabgabe ausgestattet. In den unten beschriebenen Fällen 1 bis 3 kann bei der Benutzung dieses Produkts der Motor abschalten, selbst wenn Sie den Schalter drücken. Dies ist kein Defekt sondern das Resultat der Schutzfunktion.

1. Wenn die verbleibende Akkuleistung nicht mehr ausreicht, schaltet der Motor ab. Laden Sie in einem solchen Fall den Akku umgehend auf.
2. Wenn das Werkzeug überlastet ist, kann es zum Abschalten des Motors kommen. Lassen Sie in diesem Fall den Schalter des Geräts los und beseitigen Sie die Ursache der Überlastung. Danach können Sie das Gerät wieder verwenden.
3. Kommt es während des Betriebs zu einer Erhitzung der Batterie, wird das Gerät unter Umständen angehalten. Unterbrechen Sie in diesem Fall Ihre Arbeit und lassen Sie die Batterie abkühlen. Anschließend können Sie das Gerät wieder normal verwenden.

WARNUNG

Zur Vermeidung einer ausgelaufenen Batterie, Erwärmung, Rauchentwicklung, Explosionen und vorzeitiger Zündung beachten Sie bitte die folgenden Vorsichtsmaßnahmen.

1. Stellen Sie sicher, dass sich Späne und Staub nicht auf der Batterie ansammeln.
 - Stellen Sie während der Arbeit sicher, dass Späne und Staub nicht auf die Batterie fallen.
 - Stellen Sie sicher, dass Staub und Späne, die während der Bearbeitung auf das Elektrowerkzeug fallen, nicht in die Batterie gelangen.
 - Lagern Sie ungebrauchte Batterien nicht an Plätzen, an denen Staub oder Späne anfallen.
 - Vor dem Einlagern einer Batterie sind sämtlicher Staub und Späne zu entfernen. Weiterhin ist zu berücksichtigen, dass die Batterie nicht gemeinsam mit Metallteilen (Schrauben, Nägel, usw.) zu lagern ist.
2. Achten Sie darauf, dass die Batterie nicht durch einen spitzen Gegenstand, beispielsweise einen Nagel, beschädigt wird. Vermeiden Sie Schläge mit dem Hammer. Treten Sie nicht gegen die Batterie, werfen Sie diese nicht, und vermeiden Sie Stöße.
3. Beschädigte oder verformte Batterien dürfen nicht weiter verwendet werden.
4. Achten Sie auf den richtigen Anschluss der Pole.
5. Schließen Sie die Batterie nicht direkt an elektrische Ausgänge oder Zigarettenanzünder im Auto an.
6. Verwenden Sie die Batterie nur für den angegebenen Zweck.
7. Falls die Batterie nach Verstreichen der angegebenen Ladezeit nicht vollständig aufgeladen ist, brechen Sie den Ladevorgang unverzüglich ab.
8. Vermeiden Sie hohe Temperaturen und hohen Druck, wie er beispielsweise in der Mikrowelle, einem Trockner oder einem Hochdruckbehälter auftritt.
9. Wenn Sie ein Leck oder Rußgeruch feststellen, vermeiden Sie jeglichen Kontakt mit Feuerstellen.
10. Vermeiden Sie eine Verwendung an Orten, an denen starke statische Elektrizität erzeugt wird.
11. Werden ein Leck, Rußgeruch, Erwärmung, Verfärbungen, Verformungen oder sonstige Anomalitäten während der Verwendung, des Aufladens oder der Lagerung festgestellt, entfernen Sie die Batterie unverzüglich vom Gerät oder dem Ladegerät und beenden Sie die Anwendung.

VORSICHT

1. Tritt die auslaufende Flüssigkeit in Kontakt mit Ihren Augen, reiben Sie diese nicht, sondern waschen Sie sie mit sauberem (Leitungs-) Wasser gut aus und suchen Sie unverzüglich einen Arzt auf. Ohne sachgemäße Behandlung können Augenverletzungen auftreten.
2. Wenn die ausgelaufene Flüssigkeit auf Haut oder Kleidung trifft, waschen Sie diese unverzüglich mit sauberem Wasser ab. Es besteht die Gefahr von Hautreizungen.
3. Beim Auftreten von Rost, Rußgeruch, Erwärmung, Verfärbungen, Verformungen oder sonstigen Anomalitäten während der ersten Verwendung der Batterie, ist diese nicht weiter zu verwenden. Bringen Sie die Batterie zum Händler oder Verkäufer zurück.

WARNUNG

Wenn ein elektrischer Fremdkörper an die Anschlüsse des Lithium-Ionen-Akkus gelangt, kann es zu einem Kurzschluss und der Gefahr eines Feuers kommen. Beachten Sie folgende Vorsichtsmaßnahmen bei der Aufbewahrung des Akkus.

- Legen Sie keine elektrisch leitenden Späne, Nägel, Stahldraht, Kupferdraht oder anderen Draht in den Aufbewahrungskoffer.**
- Setzen Sie den Akku entweder in das Gerät ein oder lagern Sie ihn, um Kurzschlüsse zu vermeiden, indem Sie ihn in die Batterieabdeckung hineindrücken, bis die Belüftungslöcher verdeckt sind. (Siehe Abb. 1)**

STANDARDZUBEHÖR

ELEKTRO-WERKZEUG

Modell			WM14DBL	WM18DBL
Kapazität	Elektronischer Impulsbetrieb	Holzschraube	ø 4,2 × 75	
	Schraubenbolzenbetrieb	Üblicher Bolzen	M4 – M10	
		Hochzugfester Bolzen	M4 – M6	
	Selbstbohrender Schraubenbetrieb	Selbstbohrende Schraube	ø 6	
	Bohrbetrieb	Bohren in Holz	ø 21	
		Bohren in Stahl	ø 10	
Mörtelbohrung		ø 6		
Elektronikkupplungsbetrieb	Kleine Schraube	M6		
Spanndrehkraft [bei 20 °C, voll geladen]	Schraubenbolzenbetrieb [Festspannungsdauer: 3 sec.]		Maximum 30 N·m {306 kgf·cm}	Maximum 33 N·m {337 kgf·cm}
			Festspannen von M10 (Härtegrad 12,9) Sechskantadapter verwendet	
	Bohrbetrieb		11 N·m {112 kgf·cm}	
	Elektronikkupplungsbetrieb		5-punktkupplung, 2,3 – 5,3 N·m {23 – 54 kgf·cm}	
Randform			Schlüsselweite 6,35 ; zur Bitaufnahme geformt	
Motor			Gleichstrommotor	
Leerlaufdrehzahl [bei 20 °C, voll geladen]	Elektronischer Impulsbetrieb		0 – 1100 min ⁻¹	
	Schraubenbolzenbetrieb		0 – 640 min ⁻¹	
	Selbstbohrender Schraubenbetrieb		0 – 1100 min ⁻¹	
	Bohrbetrieb		0 – 1100 min ⁻¹	
	Elektronikkupplungsbetrieb		0 – 450 min ⁻¹	
Schlagzahl [bei 20 °C, voll geladen]	Elektronischer Impulsbetrieb		0 – 1090 min ⁻¹	
	Schraubenbolzenbetrieb		0 – 700 min ⁻¹	
	Selbstbohrender Schraubenbetrieb		0 – 1090 min ⁻¹	
Wiederaufladbare Batterie			BSL1430: Li-ion 14,4 V (3,0 Ah 8 zellen)	BSL1830: Li-ion 18 V (3,0 Ah 10 zellen)
Abmessungen Gesamtlänge × Höhe × Mittelhöhe			162 mm × 250 mm × 31 mm (BSL1430 montiert)	162 mm × 252 mm × 31 mm (BSL1830 montiert)
Gewicht			1,5 kg (BSL1430 montiert)	1,7 kg (BSL1830 montiert)
LED-Leuchte			Weiße LED	
Ladezustand-Kontrollleuchte			Rote LED	

LADEGERÄT

Modell	UC18YRSL
Ladespannung	14,4 V 18 V
Gewicht	0,6 kg

STANDARDZUBEHÖR

Zusätzlich zum Hauptgerät (1) sind im Lieferumfang auch die in der untenstehenden Tabelle aufgeführten Zubehörteile enthalten.

WM14DBL (2LSRK)	① Ladegerät (UC18YRSL)	1
	② Batterie (BSL1430)	2
	③ Plastikgehäuse	1
	④ Batterieabdeckung	1
WM14DBL (NN)	Ladegerät, Batterie, Plastikgehäuse und Batterieabdeckung sind im Lieferumfang nicht enthalten.	
WM18DBL (2LSRK)	① Ladegerät (UC18YRSL)	1
	② Batterie (BSL1830)	2
	③ Plastikgehäuse	1
	④ Batterieabdeckung	1
WM18DBL (NN)	Ladegerät, Batterie, Plastikgehäuse und Batterieabdeckung sind im Lieferumfang nicht enthalten.	

Das Standardzubehör kann ohne vorherige Bekanntmachung jederzeit geändert werden.

SONDERZUBEHÖR (Separat zu beziehen)

1. Plusschrauber

Schrauber Nr.	Code-Nr.
Nr. 2	992671
Nr. 3	992672

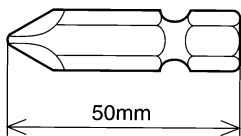

2. Sechskantsteckhülse

Bezeichnung	Eingravierte Zeichen	L	B	Code-Nr.
5 mm Sechskantmuffe	8	65	8	996177
6 mm Sechskantmuffe	10	65	10	985329
5/16" Sechskantmuffe	12	65	12	996178
8 mm Sechskantmuffe	13	65	13	996179
10 mm (Kleiner) Sechskantmuffe	14	65	14	996180
10 mm Sechskantmuffe	16	65	16	996181
10 mm Sechskantmuffe	17	65	17	996182
1/2" lange Sechskantmuffe socket	21	166	21	996197

Eingravierte Zeichen

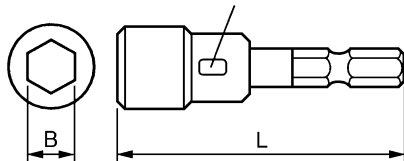

3. Holzbohrspitze: Code-Nr. 959183

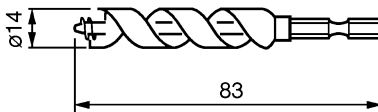

4. Bohrfutteradaptersatz: Code-Nr. 321823

Auf dem Markt erhältliche Bohrköpfe verwenden.

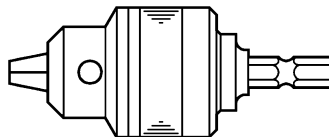

Das Sonderzubehör kann ohne vorherige Bekanntmachung jederzeit geändert werden.

ANWENDUNG

- Einschrauben und Entfernung von kleinen Schrauben, Maschinenschrauben, Holzschrauben, Schneidschrauben, etc.
- Bohren von verschiedenen Hölzern.
- Bohren von verschiedenen Metallen.

HERAUSNEHMEN/EINSETZEN DER BATTERIE

1. Herausnehmen der Batterie

Den Handgriff festhalten und die Batterieverriegelungen drücken, um die Batterie herauszunehmen (siehe **Abb. 1** und **2**).

ACHTUNG:

Die Kontakte des Batterie niemals kurzschließen.

2. Einsetzen des Batterie

Den Batterie unter Beachtung der richtigen Richtung in das Gerät einsetzen (siehe **Abb. 2**).

LADEN

Vor Gebrauch des elektronischen Impulsschraubers den Akku wie folgt laden.

1. Den Netzstecker des Ladegerätes in eine Steckdose einstecken.

Beim Anschluß des Ladegeräts an eine Netzsteckdose blinkt das Kontrolllampe in Rot auf. (In Sekundenabständen)

2. Eine Batterie in das Ladegerät einlegen.

Setzen Sie den Akkumulator so in das Ladegerät ein, dass die Linien sichtbar sind, wie in **Abb. 3, 4** gezeigt.

3. Anzeigelämpchen

Beim Einlegen einer Batterie in das Ladegerät wird der Ladevorgang fortgesetzt, und leuchtet das Kontrolllampe kontinuierlich in Rot auf.

Wenn die Batterie voll aufgeladert ist, blinkt das Kontrolllampe in Rot. (In Sekundenabständen) (Siehe **Tafel 1**)

(1) Anzeigelämpchen

Das Kontrolllampe leuchtet auf, wie in **Tafel 1** gezeigt, entsprechend dem Zustand des verwendeten Ladegeräts für die Akkubatterie.

Tafel 1

Anzeigen der Kontrolllampe					
Die Bereitschaftsanzeige leuchtet oder blinkt rot.	Vor dem Laden	Blinkt	Leuchtet für 0,5 Sekunden. Loscht für 0,5 Sekunden. (Aus für 0,5 Sekunden)		
	Beim Laden	Leuchtet	Leuchtet kontinuierlich		
	Laden durchgeführt	Blinkt	Leuchtet für 0,5 Sekunden. Loscht für 0,5 Sekunden. (Aus für 0,5 Sekunden)		
	Laden unmöglich	Flackert	Leuchtet für 0,1 Sekunden. Loscht für 0,1 Sekunden. (Aus für 0,1 Sekunden)		Betriebsstörung in der batterie oder im Ladegerät
Die Bereitschaftsanzeige leuchtet grün.	Wegen Überhitzung angehalten	Leuchtet	Leuchtet kontinuierlich		Akku überhitzt. Laden nicht möglich (Ladevorgang wird nach Abkühlen des Akkus gestartet).

- (2) Über die Temperatur der Akkubatterie
Die Temperaturen für Akkus sind in **Tafel 2** gezeigt. Erhitzte Batterien vor dem Laden abkühlen lassen.

Tafel 2 Aufladebereiche für Batterie

Akkubatterien	Temperaturen, bei denen die Batterie geladen werden kann
BSL1430, BSL1830	0°C – 50°C

- (3) Über die Aufladezeit
Je nach Kombination von Ladegerät und Batterien wird die Aufladezeit wie in **Tafel 3** gezeigt.

Tafel 3 Aufladezeit (bei 20°C)

Ladegerät	UC18YRSL
Batterie BSL1430, BSL1830	Etw. 45 min.

HINWEIS:

- Die Aufladezeit kann je nach Temperatur und Ladespannung unterschiedlich sein.
- Den Netzstecker des Ladegeräts aus der Steckdose ziehen.
 - Das Ladegerät festhalten und die Batterie herausziehen.

HINWEIS:

Nach dem Betrieb zuerst die Batterien aus dem Ladegerät nehmen und dann die Batterien angemessen aufbewahren.

Verlängerung der Lebensdauer von Batterien

- Die Batterien aufladen, bevor sie völlig erschöpft sind. Wenn festgestellt wird, daß die Leistung des Werkzeugs nachläßt, mit der Arbeit aufhören und die Batterie aufladen. Wenn das Werkzeug weiter verwendet wird und die Batterie völlig erschöpft wird, kann die Batterie beschädigt und ihre Lebensdauer verkürzt werden.

- Nicht bei hohen Temperaturen aufladen. Eine Akkubatterie erhitzt sich bei der Verwendung. Wenn solch eine Batterie sofort nach der Verwendung aufgeladen wird, werden die Batteriechemikalien beeinträchtigt, und die Batterielebensdauer nimmt ab. Die Batterie etwas stehen lassen und erst aufladen, wenn sie sich abgekühlt hat.

ACHTUNG:

- Wird das Akkuladegerät kontinuierlich eingesetzt, überhitzt sich das Gerät, wodurch Schäden resultieren können. Nach einem Ladevorgang das Gerät 15 Minuten bis zum nächsten Laden ruhen lassen.
- Falls ein aufgrund von Einsatz oder Sonneneinstrahlung erwärmter Akku an das Ladegerät angeschlossen wird, leuchtet die grüne Anzeige u. U. auf. Der Akku wird dann nicht geladen. In solchen Fällen den Akku vor dem Laden abkühlen lassen.
- Wenn das Kontrolllampe in schneller Folge in Rot flackert (in 0,2-Sekunden-Abständen), nachsehen ob Fremdkörper im Batteriefach sind und diese ggf. herausnehmen. Wenn keine Fremdkörper im Batteriefach sind, liegt wahrscheinlich eine Fehlfunktion bei der Batterie oder beim Ladegerät vor. Die Teile vom autorisierten Kundendienst prüfen lassen.

VOR INBETRIEBNAHME

- Vorbereitung und Kontrolle des Arbeitsbereichs**
Darauf achten, daß der Arbeitsplatz den im Vorichtsmaßnahmen-Abschnitt erläuterten Bedingungen entspricht.
 - Prüfen der Batterie**
Nachsehen, ob die Batterie sicher und fest sitzt. Eine locker eingesetzte Batterie kann herausfallen und stellt somit eine Gefahr dar.
 - Anbringung des Schraubstücks**
 - Dreherspitze
 - Beim Anbringen des Schraubstücks immer den folgenden Anweisungen folgen. (**Abb. 5**)
- Die Führungsmuffe zurückziehen.
 - Das Schraubstück in die Sechskantöffnung der Schabotte einsetzen.
 - Die Führungsmuffe loslassen, so daß sie in ihre herkömmliche Position zurückkehren kann.

ACHTUNG:

Sollte die Führungsmuffe nicht in ihre herkömmliche Position zurückkehren, ist das Schraubstück nicht ordnungsgemäß eingesetzt.

- Bohrbit
 - Ein Bohrgerät mit sechskantigem Schaft kann direkt auf das Werkzeug aufgesetzt werden.
 - Zur Anbringung eines Bohrgeräts ohne sechskantigen Schaft benötigen Sie einen Bohrfutteradaptersatz, der separat verkauft wird.
- (1) Setzen Sie das Bohrbit in das Bohrfutter ein.
 - (2) Fixieren Sie das Bohrbit mit dem Bohrfutterschlüssel, ziehen Sie das Bohrfutter der Reihe nach über die drei Öffnungen an. (**Abb. 11**)
- Verwenden Sie einen Eisenbohrer, um ein Loch für eine Holzschraube vorzubohren oder ein 10 mm Loch oder kleiner zu bohren.
- (1) Setzen Sie das Bohrbit in das Bohrfutter ein.
 - (2) Fixieren Sie das Bohrbit mit dem Bohrfutterschlüssel, ziehen Sie das Bohrfutter der Reihe nach über die drei Öffnungen an. (**Abb. 11**)

VERWENDUNG

1. Betriebsartauswahl

WARNUNG

Setzen Sie mit diesem Werkzeug den Wählschalter auf die richtige Position (es sollte mit einem Klicken einrasten).

Wenn Sie dies nicht befolgen, kann sich das Werkzeug unerwartet verhalten und ein Brechen der Werkstücke/ Schrauben oder Verletzungen zur Folge haben.

VORSICHT

Setzen Sie den Wählschalter keinem heftigen Schlag aus. Die Betriebsart lässt sich ändern, indem Sie den Wählschalter am Werkzeug drehen und mit der dreieckigen Markierung ausrichten.

Es stehen fünf unterschiedliche Betriebsarten zur Auswahl, die in der folgenden Tabelle aufgelistet sind.

HINWEIS:

- Das mit jeder einzelnen Betriebsart erzielte Anzugdrehmoment ist je nach Schraube und verschraubtem Werkstück unterschiedlich. Stellen Sie den Wählschalter endgültig ein, nachdem Sie einige wenige Schrauben zur Probe fest angezogen haben.
- Ziehen Sie die Schraubenbolzen mithilfe des Schraubenbolzenbetriebs fest an.
- Die Betriebsart ändert sich nicht, wenn Sie den Wählschalter bei eingeschaltetem Werkzeug drehen. Schalten Sie das Werkzeug aus, bevor Sie die Betriebsart ändern.

Wahl einer Betriebsart als Beispiel

Betriebsart	Markierung	Maximales Drehmoment	Anwendung		Hinweise	
Elektronischer Impulsbetrieb		3	—	Diagonaler Anzug von 75 mm Schrauben	○ Verwenden Sie Bits und Nüsse, die zum Schraubendurchmesser passen. ○ Achten Sie im Bohrbetrieb darauf, dass sich der Motor nicht festfrisst.	
		2		Anzug von Holzschrauben		Anzug von 50 – 75 mm Schrauben
		1		Anzug von Schrauben kürzer als 50 mm		
Schraubenbolzenbetrieb		30 N·m 33 N·m	*1 Anzug von Schraubenbolzen			
Selbstbohrender Schraubenbetrieb		—	Anzug von selbstbohrenden Schrauben (ø5 oder ø6)			
			Anzug von selbstbohrenden Schrauben (ø3,5 oder ø4)*2			
Bohrbetrieb		11 N·m	Bohrung			
Elektronikkupplungsbetrieb		5,3 N·m ↑ ↓ 2,3 N·m	*3 Anzug von Maschinenschrauben (M6) oder Schneidschrauben, Befestigung von Gipskartonplatten			
					5	
					4	
					3	
					2	
1						

*1: WM14DBL: 30 N·m, WM18DBL: 33 N·m.

*2: Bevor Sie eine dünne Platte mit einer selbstbohrenden Schraube befestigen, müssen Sie prüfen, ob die Plattenstärke für den Schraubendurchmesser geeignet ist.

*3: Im elektronikkupplungsbetrieb 4 oder 5 könnte das Werkzeug bei erhöhter Belastung kurz gegenläufig werden, um eine Beschädigung von Schraubenköpfen zu vermeiden.

2. Merkmale des elektronischen Impulsschraubers

Anders als wie bei herkömmlichen Schlagschraubern erzeugt der elektronische Impulsschrauber die Schlagkraft durch wiederholtes Drehen des Motors in normalen und gegenläufigen Richtungen. Dieser Mechanismus sorgt für einen ruhigeren Betrieb.

Folgende Merkmale sind bei einem herkömmlichen Schlagschrauber zwar ungewöhnlich, jedoch keine Zeichen einer Betriebsstörung.

- Das Werkzeug erhitzt sich bei fortlaufendem Schraubenanzug. Zum Schutz des Motors und der elektronischen Teile, die den Motorbetrieb steuern, ist dieses Werkzeug mit einer Temperaturschutzschaltung ausgestattet. Je nach Schraube und zu verschraubendem Werkstück könnte der Schlagbetrieb früh einsetzen. Da sich die Temperatur des Motors und der elektronischen Teile aufgrund des Schlagbetriebs erhöht, könnte die Temperaturschutzschaltung vorzeitig aktiviert werden.

In "1. Fortlaufender Betrieb" auf Seite 24 finden Sie Anweisungen zur Erholung von einem Betriebsstopp, der von der Temperaturschutzschaltung ausgelöst wurde.

Zudem steuert der elektronische Impulsschrauber konsequent die Motordrehung, um einen optimalen Betrieb in jeder Betriebsart zu erzielen.

Aufgrund dessen können während des Betriebs folgende Fälle auftreten.

- Das Verhalten beim Betriebsstart hängt von der Betriebsart ab.
Im selbstbohrenden Schraubenbetrieb (1) erhöht sich allmählich die Drehzahl.
Der elektronikkupplungsbetrieb (normale Drehung) dreht den Motor nach dem Start über eine bestimmte Zeit hinweg mit einer sehr niedrigen Drehzahl und erhöht sie dann.
Andererseits hält der elektronikkupplungsbetrieb (gegenläufige Drehung) die voreingestellte Drehzahl gleich nach dem Start ein.

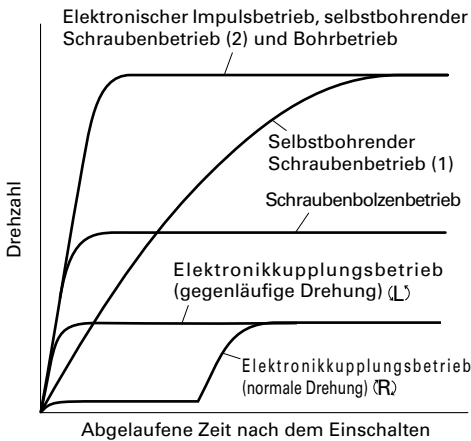

- Das Werkzeug setzt sich nach dem Schlagbetrieb eventuell nicht auf den Ausgangszustand zurück.
Wird das Bit oder die Nuss bei gezogenem Schalter von der Schraube oder dem Schraubenbolzen abgezogen, könnte das Werkzeug sich weiterhin im Schlagbetrieb befinden.
Um zum Ausgangszustand zurückzukehren, schalten Sie den Schrauber aus und beginnen Sie mit dem nächsten Betriebsvorgang.
- Die Motordrehzahl verringert sich auch bei niedriger Restenergie des Akkus nicht.
Da dieses Werkzeug mit konstanter Drehzahl arbeitet, ändert sich diese auch bei niedriger Restenergie des Akkus kaum. Dadurch können Nutzer dieses Werkzeugs solange effizient damit arbeiten, bis der Akku leer ist. Allerdings lässt sich die Restenergie schlecht von der Drehzahl ablesen und das Werkzeug könnte während der Arbeit plötzlich stoppen.
Prüfen Sie die Restenergie, indem Sie gelegentlich den Schalter der Restenergieanzeige betätigen.

3. Die Drehrichtung nachprüfen

Die Bohrerspitze dreht sich nach rechts (von der Hinterseite gesehen), wenn auf die R-Seite der Drucktaste gedrückt wird.

Auf die L-Seite der Drucktaste drücken, um die Bohrerspitze nach links zu drehen. (Siehe **Abb. 6**) (Die Zeichen (L) und (R) sind auf dem Körper markiert.)

ACHTUNG:

Der Druckschalter kann nicht umgeschaltet werden, während das Werkzeug läuft. Halten Sie das Werkzeug zum Umschalten an und drücken Sie dann auf den Druckschalter.

4. Schalterbetätigung

- Wenn der Auslöser gedrückt wird, dreht sich das Werkzeug. Wenn der Auslöser losgelassen wird, wird das Werkzeug angehalten.
- Die Drehgeschwindigkeit des Bohrers kann durch Verändern des Durchziehbetrags des Auslösers geregelt werden. Die Geschwindigkeit ist niedrig, wenn der Auslöser nur gering gedrückt wird und nimmt zu, wenn er stärker gedrückt wird.

5. Verwendung des Hakens

Der Haken dient während des Arbeitens zum Anhängen des Werkzeugs an einen Gürtel.

VORSICHT:

- Beim Aufhängen am Haken sicherstellen, dass das Werkzeug sicher den Gürtel fasst und nicht fallen kann. Bei Fall des Werkzeugs besteht Unfallgefahr.
- Beim Tragen am Gürtel darf das Werkzeug nicht mit einem Bohrer usw. bestückt sein. Befindet sich ein scharfer Bohrer o.Ä. im Futter, während das Werkzeug am Gürtel getragen wird, besteht Verletzungsgefahr!
- Den Haken ordnungsgemäß anbringen. Falls der Haken nicht korrekt befestigt ist, besteht Verletzungsgefahr beim Einsatz.

(1) Abnehmen des Hakens



Die Halteschrauben des Hakens mit einem Kreuzschraubendreher entfernen. (**Abb. 7**)

- (2) Anbringen des Hakens und Festziehen der Schrauben Den Haken fest in die Nut am Werkzeug einpassen und die Halteschrauben des Werkzeugs ordnungsgemäß festziehen. (**Abb. 8**)

6. Hinweise zur Ladezustand-Kontrollleuchte

Zum Kontrollieren des Akkuladestands den Ladezustand-Anzeigeschalter drücken, wodurch die Ladezustand-Kontrollleuchte aufleuchtet. (**Abb. 9**) Beim Loslassen des Ladezustand-Anzeigeschalters erlischt die Ladezustand-Kontrollleuchte. **Tabelle 4** zeigt das Leuchtverhalten der Ladezustand-Kontrollleuchte und den entsprechenden Ladezustand.

Tabelle 4

Leuchtverhalten der Ladezustand-Kontrollleuchte	Akkuladestand
	Die Akkuladung ist ausreichend.
	Die Akkuladung ist etwa auf die Hälfte abgesunken.
	Die Akkuladung ist beinahe erschöpft. Den Akku so schnell wie möglich aufladen.

Das Ansprechen der Ladezustand-Kontrollleuchte kann aufgrund von Umgebungstemperatur und individuellen Eigenschaften des Akkus von der obigen Tabelle etwas abweichen. Daher die Angabe nur zum Bezug verwenden.

HINWEIS:

- Die Schalterkonsole vor Stoß und Fall schützen. Anderenfalls drohen Störungen.
- Zum Schonen der Akkuladung leuchtet die Ladezustand-Kontrollleuchte nur, während der Ladezustand-Anzeigeschalter gedrückt wird.

7. Verwendung der LED

Durch Drücken des Lichtschalters auf der Schalterkonsole leuchtet die LED auf bzw. erlischt. (Abb. 10)

Die LED möglichst oft ausschalten, um die Akkuladung zu schonen.

VORSICHT:

- Niemals direkt in die LED blicken! Wird das Auge kontinuierlich den LED-Strahlen ausgesetzt, kann es zu Augenverletzungen kommen.

HINWEIS:

- Zum Schonen der Akkuladung schaltet sich die LED nach etwa 15 Minuten automatisch aus, falls man vergisst sie auszuschalten.

8. Anziehen und Lösen von Schrauben

Das der Schraube entsprechende Schraubstück aufsetzen, das Schraubstück in den Schlitzen der Schraube abgleichen, und anziehen.

Das Werkzeug nur soweit drücken, dass das Schraubstück gut in den Schlitzen der Schraube sitzt.

ACHTUNG:

- Ein zu langes Anschrauben mit dem Werkzeug zieht die Schraube zu stark an; die Schraube kann so schnell brechen. Sollte versucht werden, mit dem Werkzeug eine Schraube anzuziehen, wenn sich das Werkzeug in einem Winkel zur Schraube befindet, kann die Preßkraft des Geräts nicht voll zur Geltung kommen; außerdem kann der Schraubenkopf beschädigt werden. Anziehen, wenn sich das Werkzeug mit der Schraube auf einer Linie befindet.
- Verwenden Sie den Steckschlüssel, der in den Kreuzschlitz des Schraubenkopfes passt. Achten Sie unbedingt auf die Verwendung des passenden Steckschlüssels zum Anziehen der selbstbohrende Schraube, da bei einem ungeeigneten Steckschlüssel die Schrauben kippen können.

9. Arbeitsleistung mit einer Ladung

Die folgende Tabelle zeigt die ungefähre Arbeitsleistung, die sich mit einer Aufladung erreichen lässt. (Die Angaben können je nach Stärke und Festigkeit der Werkstücke, Umgebungstemperatur, elektrischen Eigenschaften und ähnlichen Gegebenheiten etwas abweichen.)

Betriebsart	Einsatz	Modell		
		WM14DBL	WM18DBL	
Elektronischer Impulsbetrieb	Anziehen von Holzschrauben \varnothing 4,2 x 75	Lauan	Etwa. 240	Etwa. 290
Schraubenbolzenbetrieb	Anzug von Schraubenbolzen M10 x 30	S10C	Etwa. 750	Etwa. 900
Selbstbohrender Schraubenbetrieb	Anzug von selbstbohrenden Schrauben \varnothing 5 x 19	C-Kanal t2,3 + SPCC t1,6	Etwa. 160	Etwa. 190
Bohrbetrieb	Bohren in Holz \varnothing 15	Amerikanische pine t18	Etwa. 450	Etwa. 540
	Bohren in Stahl \varnothing 6,5	SPCC t1,6	Etwa. 120	Etwa. 145
	Mörtelbohrung \varnothing 6 x 30	Mörtel	Etwa. 80	Etwa. 95
Elektronikkupplungsbetrieb	Anziehen von Maschinenschrauben M6 x 12	S10C	Etwa. 1000	Etwa. 1200

VORSICHTSMASSREGELN ZUR VERWENDUNG

1. Fortlaufender Betrieb

Bei ununterbrochenem Schlagbetrieb könnte sich die Temperaturschutzschaltung vorzeitig aktivieren. (Siehe "2. Merkmale des elektronischen Impulsschraubers" auf Seite 22.)

Wird das Werkzeug aufgrund aktivierter Temperaturschutzschaltung angehalten, zeigt die LED-Leuchte durch Blinken eine Überhitzung des Werkzeugs an. Die LED-Leuchte schaltet sich nach ca. 30 Sekunden automatisch aus.

Lassen Sie das Werkzeug bei fortlaufendem Betrieb etwa 15 Minuten lang ruhen, während Sie den wiederaufladbaren Akku austauschen.

HINWEIS:

- Wird das Werkzeug aufgrund aktivierter Temperaturschutzschaltung angehalten, geben Sie dem Werkzeug genügend Zeit zum Abkühlen. Hat sich das Werkzeug abgekühlt, ist es wieder einsatzbereit.

- Ein unzureichend abgekühltes Werkzeug lässt sich nicht einschalten, wenn Sie den Schalter betätigen. Beim Einschalten blinkt die LED-Leuchte. Warten Sie bitte, bis sich das Werkzeug ausreichend abgekühlt hat.

- Während des fortlaufenden Betriebs dürfen Sie nicht mit der Werkzeughase in Kontakt kommen. Sie ist jetzt stark erhitzt.

2. Vorsichtsmaßnahmen für den Geschwindigkeitsregler

Dieser Schalter hat eine eingebaute elektronische Schaltung, die die Drehgeschwindigkeit stufenlos variiert. Entsprechend können Teile der elektronischen Schaltung überhitzt und beschädigt werden, wenn der Drücker nur leicht gezogen wird (niedrige Drehzahl) und der Motor gestoppt ist, während kontinuierlich Schrauben eingedreht werden.

3. Festhalten des Werkzeugs und Ausüben von Druckkraft

Halten Sie das Werkzeug unbedingt mit beiden Händen fest und setzen Sie es geradlinig auf eine Schraube oder einen Schraubenbolzen.

Das Werkzeug braucht nicht übermäßig stark gegen ein Werkstück gedrückt zu werden.

Achten Sie darauf, das Werkzeug keiner übermäßigen Druck-/Hebelkraft auszusetzen. Es könnte dabei beschädigt werden.

WARTUNG UND INSPEKTION

1. Nachprüfen des Werkzeuges

Da ein stumpfes Werkzeug die Leistung vermindern wird und eventuell ein schlechtes Funktionieren des Motors verursachen wird, das Werkzeug schärfen oder es wechseln sobald Verschleiß sichtbar wird.

2. Inspektion der Befestigungsschrauben

Alle Befestigungsschrauben werden regelmäßig inspiziert und geprüft, daß sie richtig angezogen sind. Wenn sich eine der Schrauben löktert, muß sie sofort wieder angezogen werden. Geschieht das nicht, kann das zu erheblicher Gefahr führen.

3. Wartung des Motors:

Die Motorwicklung ist das "Herz" des Elektrowerkzeugs.

Daher ist besonders sorgfältig darauf zu achten, daß die Wicklung nicht beschädigt wird und/oder mit Öl oder Wasser in Berührung kommt.

4. Außenreinigung

Wenn das Werkzeug schmutzig ist, es mit einem weichen und trockenen Tuch abwischen oder mit einem mit Seifenwasser benetzten Tuch. Kein Chlorsolvent, Benzin oder Farbsolvent verwenden da sie plastisches Material schmelzen.

5. Lagern

Das Werkzeug an einen Ort wegräumen wo die Temperatur unter 40°C ist und außer Reichweite von Kindern.

6. Liste der Wartungsteile

ACHTUNG:

Reparatur, Modifikation und Inspektion von Hitachi-Elektrowerkzeugen müssen durch ein autorisiertes Hitachi-Kundendienstzentrum durchgeführt werden. Diese Teilleiste ist hilfreich, wenn sie dem autorisierten Hitachi-Kundendienstzentrum zusammen mit dem Werkzeug für Reparatur oder Wartung ausgehändigt wird.

Bei Betrieb und Wartung von Elektrowerkzeugen müssen die Sicherheitsvorschriften und Normen beachtet werden.

MODIFIKATIONEN:

Hitachi-Elektrowerkzeuge werden fortwährend verbessert und modifiziert, um die neuesten technischen Fortschritte einzubauen.

Dementsprechend ist es möglich, daß einige Teile ohne vorherige Benachrichtigung geändert werden.

Wichtiger Hinweis zu den Batterien für Akku-Geräte von Hitachi

Verwenden Sie immer unsere angegebenen Originalbatterien. Wir können die Sicherheit und die Leistung unseres Akku-Gerätes nicht gewährleisten, wenn andere als die von uns angegebenen Batterien verwendet werden, oder wenn die Batterie zerlegt und verändert wird (etwa durch Zerlegen und Ersetzung von Zellen oder anderen innen gelegenen Teilen).

GARANTIE

Auf Hitachi-Elektrowerkzeuge gewähren wir eine Garantie unter Zugrundelegung der jeweils geltenden gesetzlichen und landesspezifischen Bedingungen. Dieses Garantie erstreckt sich nicht auf Gehäusedefekte und nicht auf Schäden, die auf Missbrauch, bestimmungswidrigen Einsatz oder normalen Verschleiß zurückzuführen sind. Im Schadensfall senden Sie das nicht zerlegte Elektrowerkzeug zusammen mit dem GARANTIESCHEIN, den Sie am Ende der Bedienungsanleitung finden, an ein von Hitachi autorisiertes Servicecenter.

HINWEIS:

Aufgrund des ständigen Forschungs und Entwicklungsprogramms von HITACHI sind Änderungen der hierin gemachten technischen Angaben vorbehalten.

Information über Betriebslärm und Vibration

Die gemessenen Werte wurden entsprechend EN60745 bestimmt und in Übereinstimmung mit ISO 4871 ausgewiesen.

Gemessener A-gewichteter Schallpegel: 85 dB (A)

Gemessener A-gewichteter Schalldruck: 74 dB (A)

Messunsicherheit KpA: 3 dB (A)

Bei der Arbeit immer einen Ohrschutz tragen.

Gesamtvibrationswerte (3-Achsen-Vektorsumme), bestimmt gemäß EN60745.

Bei Befestigung der Halterung die Maximalkapazität des Werkzeugs beachten:

Vibrationsemissionswert $a_h = 11,5 \text{ m/s}^2$

Messunsicherheit K = 1,5 m/s^2

Die angegebenen Gesamtvibrationswerte wurden entsprechend einem standardisierten Testverfahren gemessen und können dazu verwendet werden, Werkzeuge miteinander zu vergleichen.

Außerdem können sie zur vorbereitenden Expositionseinschätzung verwendet werden.

WARNUNG

○ Der Vibrationsemissionswert während der tatsächlichen Benutzung des Elektrowerkzeugs kann von dem deklarierten Gesamtwert abweichen, abhängig davon, wie das Werkzeug verwendet wird.

○ Legen Sie Sicherheitsmaßnahmen zum Schutz des Bedieners fest, die auf einer Expositionseinschätzung unter den tatsächlichen Benutzungsbedingungen beruhen (unter Berücksichtigung aller Bereiche des Betriebszyklus, darunter neben der Triggerzeit auch die Zeiten, in denen das Werkzeug ausgeschaltet ist oder im Leerlaufbetrieb läuft).

ΓΕΝΙΚΕΣ ΠΡΟΕΙΔΟΠΟΙΗΣΕΙΣ ΑΣΦΑΛΕΙΑΣ ΗΛΕΚΤΡΙΚΟΥ ΕΡΓΑΛΕΙΟΥ

⚠ ΠΡΟΣΟΧΗ

Διαβάστε όλες τις προειδοποιήσεις ασφαλείας και όλες τις οδηγίες.

Η μη τήρηση των προειδοποιήσεων και οδηγιών μπορεί να προκαλέσει ηλεκτροπληξία, πυρκαγιά και/ή σοβαρό τραυματισμό.

Φυλάξτε όλες τις προειδοποιήσεις και τις οδηγίες για μελλοντική αναφορά.

Ο όρος "ηλεκτρικό εργαλείο" στις προειδοποιήσεις αναφέρεται στο ηλεκτρικό εργαλείο (με καλώδιο) που λειτουργεί στους αγωγούς ή στο ηλεκτρικό εργαλείο που λειτουργεί στη μπαταρία (χωρίς καλώδιο).

1) Ασφάλεια χώρου εργασίας

a) Διατηρείτε το χώρο εργασίας καθαρό και καλά φωτισμένο.

Σε ακατάστατες ή σκοτεινές περιοχές μπορεί να προκληθούν ατυχήματα.

b) Μην χρησιμοποιείτε τα ηλεκτρικά εργαλεία σε περιβάλλον, στο οποίο μπορεί να προκληθεί έκρηξη, όπως παρουσία εύφλεκτων υγρών, αερίων ή σκόνης. Τα ηλεκτρικά εργαλεία δημιουργούν σπινθήρες, οι οποίοι μπορεί να αναφλέξουν τη σκόνη ή τον καπνό.

c) Κρατήστε τα παιδιά και τους παρευρισκόμενους μακριά όταν χρησιμοποιείτε ένα ηλεκτρικό εργαλείο. Αν αποσπαστεί η προσοχή σας, υπάρχει κίνδυνος να χάσετε τον έλεγχο.

2) Ηλ άλεια

a) Τα φως των ηλεκτρικών εργαλείων πρέπει να είναι κατάλληλα για τις πρίζες. Μην τροποποιήσετε ποτέ το φως με οποιονδήποτε τρόπο.

Μη χρησιμοποιείτε φως προσαρμογής με γειωμένα ηλεκτρικά εργαλεία.

Τα μη τροποποιημένα φως και οι κατάλληλες πρίζες μειώνουν τον κίνδυνο ηλεκτροπληξίας.

b) Αποφύγετε τη σωματική επαφή με γειωμένες επιφανείες όπως σωλήνες, θερμάστρες, μαγειρικές συσκευές και ψυγεία.

Υπάρχει αυξημένος κίνδυνος ηλεκτροπληξίας όταν το σώμα σας είναι γειωμένο.

c) Μην εκθέτετε τα ηλεκτρικά εργαλεία στη βροχή ή σε συνθήκες υγρασίας.

Το νερό που εισέρχεται σε ένα ηλεκτρικό εργαλείο αυξάνει τον κίνδυνο ηλεκτροπληξίας.

d) Μην ασκείτε δύναμη στο καλώδιο. Μη χρησιμοποιείτε ποτέ το καλώδιο για να μεταφέρετε, να τραβήξετε ή να θάψετε από την πρίζα το ηλεκτρικό εργαλείο. Κρατήστε το καλώδιο μακριά από θερμότητα, λάδι, κοφτερές γωνίες και κινούμενα μέρη.

Τα κατεστραμμένα ή μπερδεμένα καλώδια αυξάνουν τον κίνδυνο ηλεκτροπληξίας.

e) Όταν χρησιμοποιείτε το εργαλείο σε εξωτερικό χώρο, χρησιμοποιήστε καλώδιο προέκτασης που προορίζεται για χρήση σε εξωτερικό χώρο.

Η χρήση ενός καλωδίου κατάλληλου για εξωτερικό χώρο μειώνει τον κίνδυνο ηλεκτροπληξίας.

f) Αν είναι αναπόφευκτη η λειτουργία ενός ηλεκτρικού εργαλείου σε χώρο με υγρασία, χρησιμοποιείτε διάταξη προστασίας ρεύματος διαρροής (RCD). Η χρήση της RCD μειώνει τον κίνδυνο ηλεκτροπληξίας.

3) Προσωπική ασφάλεια

a) Να είστε σε ετοιμότητα, να βλέπετε αυτό που κάνετε και να χρησιμοποιείτε την κοινή λογική όταν χρησιμοποιείτε ένα ηλεκτρικό εργαλείο.

Μη χρησιμοποιείτε ηλεκτρικά εργαλεία όταν είστε κουρασμένοι ή υπό την επήρεια ναρκωτικών ουσιών, οινοπνεύματος ή φαρμάκων.

Μια στιγμή απροσεξίας κατά τη χρήση ενός ηλεκτρικού εργαλείου μπορεί να προκαλέσει σοβαρό προσωπικό τραυματισμό.

b) Χρησιμοποιείτε προσωπικό προστατευτικό εξοπλισμό. Φοράτε πάντα προστασία για τα μάτια. Ο προστατευτικός εξοπλισμός, όπως μάσκα για τη σκόνη, αντιολισθητικά παπούτσια, σκληρό καπέλο ή προστασία για τα αυτιά, που χρησιμοποιείται για ανάλογες συνθήκες μπορεί να μειώσει τους τραυματισμούς.

c) Προλαμβάνετε τυχόν ακούσια εκκίνηση. Βεβαιωθείτε ότι ο διακόπτης είναι σε θέση απενεργοποίησης πριν συνδέσετε τη συσκευή με πηγή ρεύματος και/ή τη θήκη της μπαταρίας, πριν σηκώσετε ή μεταφέρετε το εργαλείο.

Η μεταφορά ηλεκτρικού εργαλείου με τα δάχτυλά σας στο διακόπτη ή η ηλεκτροδότηση ηλεκτρικού εργαλείου με ενεργοποιημένο το διακόπτη μπορεί να προκαλέσουν ατυχήματα.

d) Να αφαιρείτε τυχόν κλειδιά ρυθμιζόμενου ανοιγματος ή τα απλά κλειδιά πριν θέσετε σε λειτουργία το ηλεκτρικό εργαλείο.

Ένα απλό κλειδί ή ένα κλειδί ρυθμιζόμενου ανοιγματος που είναι προσαρτημένο σε περιστρεφόμενο εξάρτημα του ηλεκτρικού εργαλείου μπορεί να προκαλέσει προσωπικό τραυματισμό.

e) Μην τεντώνεστε. Να διατηρείτε πάντοτε το κατάλληλο πάτημα και την ισορροπία σας.

Με αυτόν τον τρόπο μπορείτε να ελέγχετε καλύτερα το ηλεκτρικό εργαλείο σε μη αναμενόμενες καταστάσεις.

f) Να είστε ντυμένοι κατάλληλα. Μη φοράτε φαρδιά ρούχα ή κοσμήματα. Να κρατάτε τα μαλλιά σας, τα ρούχα σας και τα γάντια σας μακριά από κινούμενα μέρη.

Τα φαρδιά ρούχα, τα κοσμήματα και τα μακριά μαλλιά μπορεί να πιαστούν σε κινούμενα μέρη.

g) Αν παρέχονται εξαρτήματα για τη σύνδεση συσκευών εξαγωγής και συλλογής σκόνης, να βεβαιώνετε ότι είναι συνδεδεμένα και χρησιμοποιούνται με το σωστό τρόπο.

Η χρήση συλλέκτη σκόνης μειώνει τους κινδύνους που προέρχονται από τη σκόνη.

4) Χρήση και φροντίδα ηλεκτρικών εργαλείων

a) Μην ασκείτε δύναμη στο ηλεκτρικό εργαλείο. Να χρησιμοποιείτε το ηλεκτρικό εργαλείο που είναι κατάλληλο για το είδος της εργασίας που εκτελείτε. Το κατάλληλο ηλεκτρικό εργαλείο θα εκτελέσει την εργασία καλύτερα και με μεγαλύτερη ασφάλεια με τον τρόπο που σχεδιάστηκε.

b) Μη χρησιμοποιήσετε το ηλεκτρικό εργαλείο αν ο διακόπτης λειτουργίας δεν ανοίγει και δεν κλείνει. Ένα ηλεκτρικό εργαλείο που δεν ελέγχεται από το διακόπτη λειτουργίας είναι επικίνδυνο και πρέπει να επισκευαστεί.

c) Αποσυνδέστε το θύμα από την πηγή ισχύος και/ή τη θήκη μπαταρίας από το ηλεκτρικό εργαλείο πριν προβείτε σε ρυθμίσεις, αλλαγή εξαρτήματος ή αποθήκευση του ηλεκτρικού εργαλείου.

Αυτά τα προληπτικά μέτρα ασφαλείας μειώνουν τον κίνδυνο να ξεκινήσει το ηλεκτρικό εργαλείο κατά λάθος.

- d) Αποθηκεύετε τα εργαλεία που δεν χρησιμοποιείτε μακριά από παιδιά και μην αφήνετε τα άτομα που δεν είναι εξοικειωμένα με το ηλεκτρικό εργαλείο ή με αυτές τις οδηγίες να χρησιμοποιούν το ηλεκτρικό εργαλείο.
Τα ηλεκτρικά εργαλεία είναι επικίνδυνα στα χέρια μη εκπαιδευμένων ατόμων.
- e) **Συντηρείτε τα ηλεκτρικά εργαλεία. Να ελέγχετε την ευθυγράμμιση τους ή το μπλοκάρισμα των κινούμενων μερών, τη θραύση των εξαρτημάτων και οποιαδήποτε άλλη κατάσταση που ενδέχεται να επηρεάσει τη λειτουργία του ηλεκτρικού εργαλείου. Σε περίπτωση θλάξης, το ηλεκτρικό εργαλείο πρέπει να επισκευαστεί πριν χρησιμοποιηθεί.**
Πολλά ατυχήματα προκαλούνται από ηλεκτρικά εργαλεία που δεν έχουν συντηρηθεί σωστά.
- f) **Διατηρείτε τα εργαλεία κοπής καθαρά και καθαρά.**
Τα κατάλληλα συντηρημένα εργαλεία κοπής με κοφτερές γωνίες μπλοκάρουν πιο δύσκολα και ελέγχονται πιο εύκολα.
- g) **Χρησιμοποιείτε το ηλεκτρικό εργαλείο, τα εξαρτήματα και τα μέρη κ.τ.λ. σύμφωνα με τις παρούσες οδηγίες, λαμβάνοντας υπόψη τις συνθήκες εργασίας και την εργασία που θα εκτελέσετε.**
Η χρήση του ηλεκτρικού εργαλείου για εργασίες πέρα από εκείνες για τις οποίες προορίζεται, ενδέχεται να δημιουργήσει κινδύνους.
- 5) **Εργαλείο μπαταρίας – χρήση και φροντίδα**
- a) **Η επαναφόρτιση να πραγματοποιείται μόνο μέσω του φορτιστή που έχει καθοριστεί από τον κατασκευαστή.**
Ο φορτιστής που είναι κατάλληλος για ένα τύπο μπαταρίας, ενδέχεται να προκαλέσει κίνδυνο πυρκαγιάς όταν χρησιμοποιείται με άλλου τύπου θήκη μπαταριών.
- b) **Χρησιμοποιήστε ηλεκτρικά εργαλεία μόνο με τις ειδικά καθορισμένες θήκες μπαταριών.**
Η χρήση οποιοδήποτε άλλου τύπου θήκης μπαταριών ενδέχεται να προκαλέσει τραυματισμό και πυρκαγιά.
- c) **Όταν η θήκη μπαταριών είναι εκτός χρήσης, φυλάξτε την μακριά από άλλα μεταλλικά αντικείμενα όπως συνδέτρες, νομισματά, κλειδιά, καρφιά, θίδες ή άλλα μικρού μεγέθους μεταλλικά αντικείμενα που μπορούν να πραγματοποιήσουν σύνδεση από τον ένα ακροδέκτη στον άλλο.**
Αν τοποθετήσετε μαζί τους ακροδέκτες μπαταριών ενδέχεται να προκληθούν εγκαύματα ή πυρκαγιά.
- d) **Υπό καταχρηστικές συνθήκες, ενδέχεται να εκτοξευτεί υγρό από την μπαταρία. Αποφύγετε την επαφή.**
Σε περίπτωση επαφής με το υγρό από σφάλμα, ξεπλύνετε με νερό. Αν το υγρό έρθει σε επαφή με τα μάτια, ξεπλύνετε με νερό και ζητήστε ιατρική βοήθεια.
Το υγρό που εκτοξεύεται από την μπαταρία μπορεί να προκαλέσει ερεθισμό ή εγκαύματα.
- 6) **Σέρβις**
- a) **Να δίνετε το ηλεκτρικό εργαλείο για σέρβις σε κατάλληλα εκπαιδευμένα άτομα και να χρησιμοποιείτε μόνο γνήσια ανταλλακτικά.**
Με αυτόν τον τρόπο είστε σίγουροι για την ασφάλεια του ηλεκτρικού εργαλείου.

ΠΡΟΦΥΛΑΞΗ

Μακριά από τα παιδιά και τους αναπήρους. Όταν δεν χρησιμοποιούνται, τα εργαλεία πρέπει να φυλάσσονται μακριά από τα παιδιά και τους αναπήρους.

ΠΡΟΦΥΛΑΚΤΙΚΑ ΜΕΤΡΑ ΓΙΑ ΤΟ ΗΛΕΚΤΡΙΚΟ ΟΔΗΓΟ ΠΑΛΜΩΝ

1. Πρόκειται για ένα φορητό εργαλείο για διάτρηση, σφίξιμο και χαλάρωμα βιδών. Χρησιμοποιείτε το μόνον για αυτές τις λειτουργίες.
2. Χρησιμοποιήστε υποσπίδες αν πρόκειται να το χρησιμοποιήσετε για μακρό χρονικό διάστημα.
3. Ο χειρισμός με το ένα χέρι είναι εξαιρετικά επικίνδυνος. Κρατήστε τη συσκευή με τα δύο χέρια κατά τη χρήση.
4. Μετά την εγκατάσταση της λεπίδας κίνησης, τραβήξτε ελαφρά προς τα έξω τη λεπίδα για να αιουρευτείτε ότι έχει στερεωθεί. Αν η λεπίδα δεν έχει εγκατασταθεί κατάλληλα, μπορεί να χαλαρώσει κατά τη χρήση, το οποίο είναι επικίνδυνο.
5. Χρησιμοποιήστε τη λεπίδα που ταυριάζει στη βίδα.
6. Το σφίξιμο της βίδας με το εργαλείο μπαταρίας σε γωνία προς τη βίδα μπορεί να προκαλέσει την φθορά στην κεφαλή της βίδας και η κατάλληλη δύναμη να μην μεταδοθεί στη βίδα. Σφίξτε με αυτό το εργαλείο σε ευθεία γραμμή με τη βίδα.
7. Πάντοτε φορτίζετε την μπαταρία σε θερμοκρασία ανάμεσα 0 - 40°C.
Μια θερμοκρασία μικρότερη από 0°C θα προκαλέσει την υπερφόρτιση που είναι επικίνδυνη. Η μπαταρία δεν μπορεί να φορτιστεί σε θερμοκρασία μεγαλύτερη από 40°C.
Η πιο κατάλληλη θερμοκρασία για φόρτιση είναι αυτή των 20 - 25°C.
8. Μην χρησιμοποιείτε τον φορτιστή συνέχεια.
Όταν η μια φόρτιση ολοκληρωθεί, αφήστε το φορτιστή για 15 λεπτά πριν από την επόμενη φόρτιση μπαταρίας.
9. Μην αφήσετε ξένα υλικά να μπουν στην τρύπα σύνδεσης της επαναφορτιζόμενης μπαταρίας.
10. Ποτέ μην αποσυρμολογήσετε την επαναφορτιζόμενη μπαταρία και το φορτιστή.
11. Ποτέ μην βραχυκυκλώσετε την επαναφορτιζόμενη μπαταρία.
Το βραχυκύκλωμα της μπαταρίας θα προκαλέσει ένα μεγάλο ηλεκτρικό ρεύμα και υπερθέρμανση. Προκαλεί το κάψιμο ή την υπερθέρμανση της μπαταρίας.
12. Μην πετάξετε την μπαταρία στη φωτιά.
13. Αν η μπαταρία καεί μπορεί να εκραγεί.
14. Μην βάλτε κανένα αντικείμενο μέσα στις τρύπες εξαερισμού του φορτιστή.
Η εισροδος μεταλλικών αντικειμένων ή εύφλεκτων υλικών στις τρύπες εξαερισμού του φορτιστή θα προκαλέσει τον κίνδυνο ηλεκτροπληξίας ή την καταστροφή του φορτιστή.
15. Πηγαίνετε την μπαταρία στο κατάστημα από το οποίο την αγοράσατε όταν η διάρκεια ζωής της μπαταρίας μετά από την φόρτιση έχει γίνει πολύ μικρή για πρακτική χρήση. Μην πετάξετε την τελειωμένη μπαταρία.
16. Η χρησιμοποίησή της εξασθενημένης μπαταρίας θα προκαλέσει βλάβη στο φορτιστή.
Κατά τη διάτρηση σε τοίχους, δάπεδα ή οροφές, ελέγξτε εάν υπάρχουν θαμμένα ηλεκτρικά καλώδια κ.λπ.

ΠΡΟΣΟΧΗ ΣΤΗΝ ΜΠΑΤΑΡΙΑ ΙΟΝΤΩΝ ΛΙΘΙΟΥ

Για την επέκταση του χρόνου διάρκειας της μπαταρίας ιόντων λιθίου υπάρχει η λειτουργία προστασίας που σταματά την ισχύς εφόδου. Στις περιπτώσεις 1 έως 3 περιγράφονται κατωτέρω, κατά τη χρήση του προϊόντος, ακόμη και τραβάτε το διακόπτη ο κινητήρας ενδέχεται να σταματήσει. Αυτό δεν είναι το πρόβλημα αλλά το αποτέλεσμα της λειτουργίας προστασίας.

1. Όταν η υπόλοιπη ισχύ της μπαταρίας που απομένει τελειώσει, ο κινητήρας σταματάει. Στην περίπτωση αυτή θα πρέπει να τη φορτίσετε αμέσως.
2. Εάν υπάρχει υπερφόρτιση του εργαλείου ο κινητήρας ενδεχομένως να σταματήσει. Στην περίπτωση αυτή απελευθερώστε το διακόπτη του εργαλείου και εξαλείψετε την αιτία της υπερφόρτωσης. Έπειτα από αυτό μπορείτε να το χρησιμοποιήσετε πάλι.
3. Αν η μπαταρία υπερθερμανθεί υπό το φόρτο εργασίας, η ισχύς της μπαταρίας μπορεί να σταματήσει. Σε αυτήν την περίπτωση, διακόπτετε τη χρήση της μπαταρίας και την αφήνετε να κρυώσει. Έπειτα μπορείτε να την ξαναχρησιμοποιήσετε.

Παρακαλείστε, επίσης, να τηρείτε τις ακόλουθες προειδοποιήσεις και προφυλάξεις.

ΠΡΟΕΙΔΟΠΟΙΗΣΗ

Για να αποφύγετε τυχόν διαρροή της μπαταρίας, παραγωγή θερμότητας, εκπομπή καπνού, έκρηξη ή ανάφλεξη, πρέπει να τηρείτε τις ακόλουθες προφυλάξεις.

1. Βεβαιωθείτε ότι δεν συσσωρεύεται σκόνη στη μπαταρία.
 - Κατά την εργασία σας βεβαιωθείτε ότι δεν πέφτει σκόνη στη μπαταρία.
 - Βεβαιωθείτε ότι τυχόν σκόνες που πέφτουν πάνω στο ηλεκτρικό εργαλείο την ώρα που εργάζεστε με αυτό, δεν συσσωρεύονται στη μπαταρία.
 - Μην αποθηκεύετε αχρησιμοποίητες μπαταρίες σε σημείο εκτεθειμένο σε σκόνη.
 - Πριν να αποθηκεύσετε μία μπαταρία, απομακρύνετε τυχόν σκόνες που πιθανόν να έχουν κολλήσει πάνω της και μην την αποθηκεύετε μαζί με μεταλλικά μέρη (βίδες, καρφιά, κ.λπ.).
2. Μην τρυπάτε τη μπαταρία με αιχμηρά αντικείμενα όπως καρφιά, μην χτυπάτε με σφυρί, μην πατάτε ή πετάτε τη μπαταρία. Προφυλάξτε την από ισχυρούς κραδασμούς.
3. Μην χρησιμοποιείτε μία εμφανώς κατεστραμμένη ή παραμορφωμένη μπαταρία.
4. Μην τοποθετείτε τη μπαταρία με λάθος τρόπο.
5. Μην συνδέετε απευθείας σε ηλεκτρική πρίζα ή στην υποδοχή του αναπτήρα στα αυτοκίνητα.
6. Μην χρησιμοποιείτε τη μπαταρία για χρήση άλλη πέραν της προβλεπόμενης.
7. Σε περίπτωση που δεν ολοκληρώνεται επιτυχώς η διαδικασία φόρτισης της μπαταρίας ακόμα και όταν έχει περάσει ο καθορισμένος χρόνος επαναφόρτισης, σταματήστε αμέσως οποιαδήποτε προσπάθεια επαναφόρτισης.
8. Η μπαταρία δεν πρέπει να εκτίθεται σε υψηλή θερμοκρασία ή υψηλή πίεση, όπως στην περίπτωση φούρνου μικροκυμάτων, ξηραντήρα ή δοχείου υψηλής πίεσης.
9. Απομακρύνετε αμέσως από τη φωτιά σε περίπτωση διαρροής ή δυσσομίας.
10. Μην χρησιμοποιείτε σε περιβάλλον με έντονο στατικό ηλεκτρισμό.
11. Σε περίπτωση διαρροής της μπαταρίας, δυσσομίας, παραγωγής θερμότητας, αποχρωματισμού ή παραμόρφωσής της, ή σε περίπτωση που παρατηρηθεί κάτι μη φυσιολογικό κατά τη διάρκεια της χρήσης, της επαναφόρτισης ή της αποθήκευσης, αφαιρέστε αμέσως από τον εξοπλισμό ή από τον φορτιστή της μπαταρίας και σταματήστε να χρησιμοποιείτε.

ΠΡΟΣΟΧΗ

1. Εάν διαρρέυσει υγρό από τη μπαταρία και έλθει σε επαφή με τα μάτια σας, μην τα τρίψετε, αλλά ξεπλύνετε τα πολύ καλά με καθαρό νερό όπως νερό βρύσης, και επικοινωνήστε αμέσως με γιατρό. Εάν όχι, το υγρό μπορεί να προκαλέσει προβλήματα στα μάτια σας.
2. Εάν διαρρέυσει υγρό στο δέρμα ή τα ρούχα σας, ξεπλύνετε καλά με καθαρό νερό, όπως νερό βρύσης, αμέσως. Υπάρχει το ενδεχόμενο να ερεθιστεί το δέρμα.
3. Εάν διαπιστώσετε σκουριά, δυσσομία, υπερθέρμανση, αποχρωματισμό, παραμόρφωση, και/ή άλλες ανωμαλίες κατά τη χρήση της μπαταρίας για πρώτη φορά, μην την χρησιμοποιήσετε, αλλά επιστρέψτε την στον υπεύθυνο προμηθευτή ή πωλητή.

ΠΡΟΕΙΔΟΠΟΙΗΣΗ

Εάν ένα ηλεκτρικά αγώγιμο ξένο σώμα εισέλθει στους πόλους της μπαταρίας ιόντων λιθίου, μπορεί να προκύψει βραχυκύκλωμα με αποτέλεσμα τον κίνδυνο πυρκαγιάς. Παρακαλούμε προσέχετε τα παρακάτω κατά την αποθήκευση της μπαταρίας.

- **Μην τοποθετείτε ηλεκτρικά αγώγιμα τεμάχια, καρφιά, αστάρινα, χάκκινα ή άλλα σύρματα στη θήκη αποθήκευσης.**
- **Τοποθετείτε την μπαταρία είτε μέσα στο ηλεκτρικό εργαλείο ή αποθηκεύετε την πιέζοντας δυνατά στο κάλυμμα της μπαταρίας, έως ότου αποκαλυφθούν οι όπες εξαερισμού, ώστε να αποφευχθούν βραχυκυκλώματα. (Δείτε Εικ. 1)**

ΤΕΧΝΙΚΑ ΧΑΡΑΚΤΗΡΙΣΤΙΚΑ

ΗΛΕΚΤΡΙΚΟ ΕΡΓΑΛΕΙΟ

Μοντέλο			WM14DBL	WM18DBL
Ικανότητα	Λειτουργία Ηλεκτρονικών παλμών	Ξυλόβιδα	φ 4,2 x 75	
	Λειτουργία κοχλία	Κανονικό μπουλόνι	M4 – M10	
		Μπουλόνι υψηλού εφελκυσμού	M4 – M6	
	Λειτουργία Κοχλία αυτόματης διάτρησης	Κοχλίας αυτόματης διάτρησης	φ 6	
	Λειτουργία τρυπανιού	Διάτρηση σε ξύλο	φ 21	
		Διάτρηση σε ατσάλι	φ 10	
Διάτρηση σε κόνιαμα		φ 6		
Λειτουργία Ηλεκτρονικού συμπλέκτη	Μικρή βίδα	M6		
Ροπή σφίξης [σους 20°C, πλήρως φορτισμένο]	Λειτουργία κοχλία [Χρόνος σφίξης: 3 δευτερόλεπτα.]		Μέγιστη 30 N·m {306 kgf·cm}	Μέγιστη 33 N·m {337 kgf·cm}
			Κοχλίας M10 υψηλής τάσης (βαθμός αντοχής: 12,9) Χρησιμοποιείται εξαγωνη υποδοχή	
	Λειτουργία τρυπανιού		11 N·m {112 kgf·cm}	
	Λειτουργία Ηλεκτρονικού συμπλέκτη		Συμπλέκτης 5 σημείων 2,3 - 5,3 N·m (23 - 54 kgf·cm)	
Γωνιακό σχήμα			Πλάτος κατά μήκος επιπέδου 6,35, σχήμα εισαγωγής κομματιού	
Κινητήρας			κινητήρας συνεχούς ρεύματος	
Στροφές χωρίς φορτίο [σους 20°C, πλήρως φορτισμένο]	Λειτουργία Ηλεκτρονικών παλμών	0 – 1100 min ⁻¹		
	Λειτουργία κοχλία	0 – 640 min ⁻¹		
	Λειτουργία Κοχλία αυτόματης διάτρησης	0 – 1100 min ⁻¹		
	Λειτουργία τρυπανιού	0 – 1100 min ⁻¹		
	Λειτουργία Ηλεκτρονικού συμπλέκτη	0 – 450 min ⁻¹		
Αριθμός χτυπημάτων [σους 20°C, πλήρως φορτισμένο]	Λειτουργία Ηλεκτρονικών παλμών	0 – 1090 min ⁻¹		
	Λειτουργία κοχλία	0 – 700 min ⁻¹		
	Λειτουργία Κοχλία αυτόματης διάτρησης	0 – 1090 min ⁻¹		
Επαναφορτιζόμενη μπαταρία			BSL1430: Li-ion 14,4 V (3,0 Ah 8 στοιχεία)	BSL1830: Li-ion 18 V (3,0 Ah 10 στοιχεία)
Διαστάσεις του εργαλείου Συνολικό μήκος x ύψος x κεντρικό ύψος			162 mm x 250 mm x 31 mm (προσαρτημένο BSL1430)	162 mm x 252 mm x 31 mm (προσαρτημένο BSL1830)
Βάρος			1,5 kg (προσαρτημένο BSL1430)	1,7 kg (προσαρτημένο BSL1830)
Λαμπάκι LED			Λευκό LED	
Ενδεικτική λυχνία υπόλοιπου φορτίου μπαταρίας			Κόκκινο LED	

Φορτιστής

Μοντέλο	UC18YRSL
Τάση φόρτισης	14,4 V 18 V
Βάρος	0,6 kg

ΚΑΝΟΝΙΚΑ ΕΞΑΡΤΗΜΑΤΑ

Πέρα από την κύρια μονάδα (1), το πακέτο περιέχει τα εξεσουά που παρατίθενται στον παρακάτω πίνακα.

WM14DBL (2LSRK)	① Φορτιστής (UC18YRSL)	1
	② Μπαταρία (BSL1430)	2
	③ Πλαστική θήκη	1
	④ Κάλυμμα μπαταρίας	1
WM14DBL (NN)	Ο φορτιστής, η μπαταρία, η πλαστική θήκη και το κάλυμμα δεν περιλαμβάνονται.	
WM18DBL (2LSRK)	① Φορτιστής (UC18YRSL)	1
	② Μπαταρία (BSL1830)	2
	③ Πλαστική θήκη	1
	④ Κάλυμμα μπαταρίας	1
WM18DBL (NN)	Ο φορτιστής, η μπαταρία, η πλαστική θήκη και το κάλυμμα δεν περιλαμβάνονται.	

Τα κανονικά εξαρτήματα υπόκεινται σε αλλαγή χωρίς προειδοποίηση.

**ΠΡΟΑΙΡΕΤΙΚΑ ΕΞΑΡΤΗΜΑΤΑ
(πωλούνται ξεχωριστά)****1. Συν λεπίδα κίνησης**

Αρ. Λεπίδας	Μέγεθος βίδας
No. 2	992671
No. 3	992672

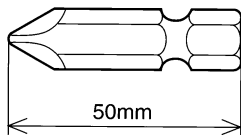
**2. Εξάγωνη υποδοχή**

Όνομα Εξαρτήματος	Χαραγμένοι χαρακτήρες	L	B	Αρ. Κωδικού
5 mm Εξάγωνη υποδοχή	8	65	8	996177
6 mm Εξάγωνη υποδοχή	10	65	10	985329
5/16" mm Εξάγωνη υποδοχή	12	65	12	996178
8 mm Εξάγωνη υποδοχή	13	65	13	996179
10 mm Εξάγωνη υποδοχή (μικρού τύπου)	14	65	14	996180
10 mm Εξάγωνη υποδοχή	16	65	16	996181
10 mm Εξάγωνη υποδοχή	17	65	17	996182
1/2" mm Εξάγωνη μακριά υποδοχή	21	166	21	996197

Χαραγμένοι χαρακτήρες

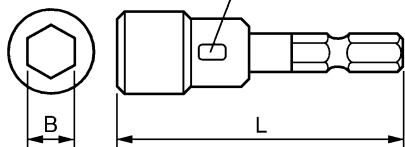
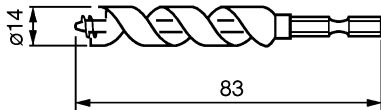
**3. Τρυπάνι για εργασία σε ξύλο: Αρ. Κωδικού 959183****4. Σετ προσαρμογέα σφικτήρα τρυπανιού: Αρ. Κωδικού 321823**

Χρησιμοποιήστε τμήματα διάτρησης που είναι διαθέσιμα στην τοπική αγορά.

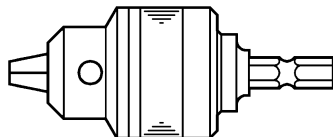

Τα προαιρετικά εξαρτήματα υπόκεινται σε αλλαγή χωρίς προειδοποίηση.

ΕΦΑΡΜΟΓΕΣ

- Βίδωμα και αφαίρεση μικρών βιδών, μικρών μπουλονιών, μηχανικών βιδών, ξυλόβιδων, προσαρμοζόμενες βίδες κλπ.
- Ανοιγμα τρύπας σε διάφορα ξύλα.
- Ανοιγμα τρύπας σε διάφορα μέταλλα.

ΑΦΑΙΡΕΣΗ ΚΑΙ ΤΟΠΟΘΕΤΗΣΗ ΜΠΑΤΑΡΙΑΣ**1. Αφαίρεση μπαταρίας**

Κρατήστε την μπαταρία σφικτά και σπρώξτε το μάνταλο της μπαταρίας για να αφαιρέσετε την μπαταρία (δείτε **Εικ. 1** και **2**).

ΠΡΟΣΟΧΗ:

Ποτέ μην βραχυκυκλώσετε τη μπαταρία.

2. Τοποθέτηση μπαταρίας

Βάλτε την μπαταρία λαμβάνοντας υπόψη την πολικότητα της (δείτε **Εικ. 2**).

ΦΟΡΤΙΣΗ

Πριν χρησιμοποιήσετε το ηλεκτρονικό οδηγό παλμών, φορτίστε την μπαταρία ως ακολούθως.

1. Συνδέστε το καλώδιο ρεύματος του φορτιστή σε μια πηγή ου ρεύματος.

Όταν το καλώδιο ρεύματος έχει συνδεθεί, η δοκιμαστική λάμπα του φορτιστή θα αναβοσβήνει στο κόκκινο. (Κατά διαστήματα του 1 δευτερολέπτου)

2. Βάλτε την μπαταρία μέσα στο φορτιστή.

Εισάγετε τη μπαταρία στο φορτιστή μέχρι να είναι διακριτές οι γραμμές, όπως φαίνεται στις **Εικ. 3** και **4**.

3. Φόρτιση

Όταν βάλετε την μπαταρία στο φορτιστή, η φόρτιση θα αρχίσει και η δοκιμαστική λάμπα θα ανάβει συνεχώς στο κόκκινο.

Όταν η μπαταρία φορτιστεί πλήρως, η δοκιμαστική λάμπα θα αναβοσβήνει στο κόκκινο (Κατά διαστήματα του 1 δευτερολέπτου) (Δείτε **Πίνακα 1**)

(1) Ένδειξη πιλοτικής λάμπας

Οι ενδείξεις της πιλοτικής λάμπας θα είναι όπως φαίνεται στον **Πίνακα 1**, σύμφωνα με την κατάσταση του φορτιστή ή της επαναφορτιζόμενης μπαταρίας.

Πίνακας 1

Ενδείξεις δοκιμαστικής λάμπας				
Η λυχνία πιλότος ανάβει ή αναβοσβήνει με κόκκινο χρώμα.	Πριν τη φόρτιση	Αναβοσβήνει	Ανάβει για 0,5 δευτερόλεπτα. Δεν ανάβει για 0,5 δευτερόλεπτα. (κλειστό για 0,5 δευτερόλεπτα)	/
	Κατά τη φόρτιση	Ανάβει	Ανάβει συνεχώς	
	Ολοκλήρωση φόρτισης	Αναβοσβήνει	Ανάβει για 0,5 δευτερόλεπτα. Δεν ανάβει για 0,5 δευτερόλεπτα. (κλειστό για 0,5 δευτερόλεπτα)	
	Φόρτιση αδύνατη	Τρεμοπαίζει	Ανάβει για 0,1 δευτερόλεπτα. Δεν ανάβει για 0,1 δευτερόλεπτα. (κλειστό για 0,1 δευτερόλεπτα)	
				Δυσλειτουργία στην μπαταρία ή στο φορτιστή
Η λυχνία πιλότος ανάβει με πράσινο χρώμα.	Αναμένεται υπερθέρμανση μπαταρίας	Ανάβει	Ανάβει συνεχώς	Υπερθέρμανση μπαταρίας. Αδυναμία μετατροπής (η μετατροπή θα είναι εφικτή μόλις κρυώσει η μπαταρία).

(2) Σχετικά με τη θερμοκρασία της επαναφορτιζόμενης μπαταρίας
Οι θερμοκρασίες για τις επαναφορτιζόμενες μπαταρίες είναι όπως φαίνονται στον **Πίνακα 2**, και οι μπαταρίες που έχουν ζεσταθεί πρέπει να κρύνουν για λίγο πριν επαναφορτιστούν.

Πίνακας 2 Επαναφορτιζόμενα διαστήματα των μπαταριών

Επαναφορτιζόμενες μπαταρίες	Θερμοκρασίες στις οποίες η μπαταρία μπορεί να φορτιστεί
BSL1430, BSL1830	0°C – 50°C

(3) Αναφορικά με το χρόνο επαναφόρτισης
Σε εξάρτηση από το συνδυασμό του φορτιστή και των μπαταριών, ο χρόνος φόρτισης θα είναι αυτός που δείχνεται στον **Πίνακα 3**.

Πίνακας 3 Χρόνος φόρτισης (Στους 20°C)

Μπαταρία	Φορτιστής	UC18YRSL
BSL1430, BSL1830		Περίπου 45 min.

ΣΗΜΕΙΩΣΗ:

- Ο χρόνος φόρτισης ενδέχεται να διαφέρει ανάλογα με τη θερμοκρασία και την τάση της πηγής ρεύματος.
- 4. Απουσυνδέστε το ηλεκτρικό καλώδιο του φορτιστή από την πηγή εναλλασσόμενου ρεύματος AC.**
- 5. Κρατήστε το φορτιστή σταθερά και τραβήξτε τη μπαταρία.**

ΣΗΜΕΙΩΣΗ:

Με τη λειτουργία, βγάλτε πρώτα έξω τις μπαταρίες από το φορτιστή, και φυλάξτε τις μπαταρίες κατάλληλα.

Πώς να κάνετε τις μπαταρίες να αποδίδουν περισσότερο χρόνο

(1) Επαναφορτίστε τις μπαταρίες πριν αδειάσουν τελείως.
Όταν αισθανθείτε ότι η ισχύς του εργαλείου γίνεται ασθενέστερη, σταματήστε τη χρήση του εργαλείου και επαναφορτίστε τις μπαταρίες.
Αν συνεχίσετε να χρησιμοποιείτε το εργαλείο και αδειάσει το ηλεκτρικό ρεύμα, η μπαταρία μπορεί να πάθει ζημιά και η ζωή της θα γίνει μικρότερη.

(2) Αποφύγετε την επαναφόρτιση σε υψηλές θερμοκρασίες.

Μια επαναφορτιζόμενη μπαταρία θα είναι ζεστή αμέσως μετά τη χρήση. Αν μια τέτοια μπαταρία επαναφορτιστεί αμέσως μετά τη χρήση, το εσωτερικό της χημικό στοιχείο θα φθαρεί και η ζωή της μπαταρίας θα γίνει μικρότερη. Αφήστε τη μπαταρία και επαναφορτίστε την μετά από τουλάχιστον 15 λεπτά.

ΠΡΟΣΟΧΗ:

- Όταν ο φορτιστής της μπαταρίας χρησιμοποιείται συνεχώς, θα θερμαίνεται και έτσι προκαλούνται βλάβες. Μόλις ολοκληρωθεί η φόρτιση, αφήστε να περάσουν 15 λεπτά ως την επόμενη φόρτιση.
- Αν η μπαταρία επαναφορτιστεί ενώ είναι ζεστή λόγω χρήσης ή έκθεσης στο ηλιακό φως, η πιλοτική λάμπα ενδέχεται να ανάψει πράσινη.
Η μπαταρία δεν επαναφορτίζεται. Στην περίπτωση αυτή, αφήστε την μπαταρία να κρυώσει πριν την φορτίσετε.
- Όταν η δοκιμαστική λάμπα αναβοσβήνει στο κόκκινο γρήγορα (σε διαστήματα 0,2 δευτερολέπτων), ελέγξτε και βγάλτε έξω οποιοδήποτε ξένο αντικείμενο υπάρχει στην τρύπα του φορτιστή στην οποία γίνεται η εγκατάσταση της μπαταρίας. Αν δεν υπάρχουν ξένα αντικείμενα, είναι πιθανό ότι η μπαταρία ή ο φορτιστής δυσλειτουργεί. Πηγαίστε το στον εξουσιοδοτημένο Αντιπρόσωπο του Σέρβις.

ΠΡΙΝ ΤΗ ΛΕΙΤΟΥΡΓΙΑ

- Προετοιμασία και έλεγχος του περιβάλλοντος εργασίας**
Σιγουρευτείτε ότι το μέρος εργασίας ανταποκρίνεται σε όλες τις συνθήκες που αναφέρονται στα μέτρα προφύλαξης.

2. Έλεγχος της μπαταρίας

Βεβαιωθείτε ότι η μπαταρία έχει εγκατασταθεί καλά. Αν είναι έστω και λίγο χαλαρή μπορεί να βγει έξω και να προκαλέσει τραυματισμό.

3. Εγκατάσταση της λεπίδας

- Λεπίδα κίνησης
Πάντοτε να ακολουθείτε την παρακάτω διαδικασία για να εγκαταστήσετε τη λεπίδα κίνησης (Εικ. 5).
- (1) Τραβήξτε τον οδηγό βραχίονα μακριά από το μπροστινό μέρος του εργαλείου.
- (2) Βάλτε τη λεπίδα μέσα στην εξάγωνη οπή στον άκμονα.
- (3) Ελευθερώστε τον οδηγό βραχίονα και αυτός θα επιστρέψει στην αρχική του θέση.

ΠΡΟΣΟΧΗ

Αν ο οδηγητικός βραχίονας δεν επιστρέφει στην αρχική του θέση, τότε η λεπίδα δεν έχει εγκατασταθεί κατάλληλα.

- Τρυπάνι
 - Μπορεί να προσαρτηθεί ένα τρυπάνι με εξαγωνικό στέλεχος απευθείας στο εργαλείο.
 - Για να προσαρτησετε ένα τρυπάνι χωρίς εξάγωνο στέλεχος, πρέπει να διαθέτετε το σετ προσαρμογέα τσοκ διάτρησης που πωλείται ξεχωριστά.
- (1) Εισάγετε το εξάρτημα διάτρησης στο τσοκ
- (2) Χρησιμοποιήστε το κλειδί του τσοκ για να ασφαλίσετε το εξάρτημα διάτρησης, σφίγγοντας το τσοκ σε καθεμία από τις τρεις οπές στη σειρά. (Εικ. 11)
- Χρησιμοποιήστε ένα σιδερένιο τρυπάνι για να πραγματοποιήσετε μία δοκιμαστική τρύπα για βίδα σε ξύλο ή μία τρύπα 10 mm ή μικρότερη.
- (1) Εισάγετε το εξάρτημα διάτρησης στο τσοκ
- (2) Χρησιμοποιήστε το κλειδί του τσοκ για να ασφαλίσετε το εξάρτημα διάτρησης, σφίγγοντας το τσοκ σε καθεμία από τις τρεις οπές στη σειρά. (Εικ. 11)

ΠΩΣ ΝΑ ΤΟ ΧΡΗΣΙΜΟΠΟΙΗΣΕΤΕ**1. Λειτουργία επιλογής τρόπου λειτουργίας ΠΡΟΕΙΔΟΠΟΙΗΣΗ**

Χρησιμοποιήστε το εργαλείο με τη διαβάθμιση επιλογής τρόπου λειτουργίας που έχει ρυθμιστεί στη σωστή θέση (θα πρέπει να κλειδώσει και να ασφαλίσει στη θέση του).

Εάν το αγνοήσετε, μπορεί να προκληθεί αναπάντεχη συμπεριφορά του εργαλείου και να οδηγήσει στο σπάσιμο των υλικών/βιδών ή σε τραυματισμό.

ΠΡΟΣΟΧΗ

Μην ασκείτε μεγάλη δύναμη στη διαβάθμιση επιλογής τρόπου λειτουργίας.

Μπορείτε να αλλάξετε τον τρόπο λειτουργίας περιστρέφοντας τη διαβάθμιση επιλογής τρόπου λειτουργίας στο εργαλείο και ευθυγραμμίζοντάς τη με το τριγωνικό σημάδι.

Μπορείτε να επιλέξετε τον τρόπο λειτουργίας από τους πέντε διαφορετικούς τρόπους που περιγράφονται στον παρακάτω πίνακα.

ΣΗΜΕΙΩΣΗ:

- Η ροπή σύσφιξης που αποκτήθηκε από κάθε τρόπο λειτουργίας διαφέρει ανάλογα με τη βίδα και το υλικό στο οποίο βιδώνεται. Προσαρμόστε τη διαβάθμιση επιλογής τρόπου λειτουργίας μετά από το δοκιμαστικό σφίξιμο με μερικές βίδες.
- Χρησιμοποιήστε τη λειτουργία κοχλία για να σφίξετε βίδες.
- Γυρίζοντας τη διαβάθμιση επιλογής τρόπου λειτουργίας με το εργαλείο ενεργοποιημένο δεν αλλάζει ο τρόπος λειτουργίας. Απενεργοποιήστε το εργαλείο πριν αλλάξετε τον τρόπο λειτουργίας.

Παράδειγμα επιλογής τρόπου λειτουργίας

Κατάσταση λειτουργίας	Επισημεία		Μέγιστη ροπή	Εφαρμογή		Σημειώσεις
	1	2		3	4	
Λειτουργία Ηλεκτρονικών παλμών		3	—	Σύσφιξη βιδας σε ξύλο	Διαγώνια σύσφιξη βίδας 75 mm	○ Χρησιμοποιήστε το εξάρτημα και την υποδοχή που είναι κατάλληλα για τη διάμετρο της βίδας.
		2			Σύσφιξη βίδας 50 - 75 mm	
		1			Σύσφιξη βίδας μικρότερης των 50 mm	
Λειτουργία κοχλία			30 N·m 33 N·m		*1 Σφίξιμο κοχλία	○ Όταν χρησιμοποιείτε τον τρόπο λειτουργίας τρυπανιού, βεβαιωθείτε ότι δεν έχει σταματήσει η περιστροφή του κινητήρα.
Λειτουργία Κοχλία αυτόματης διάτρησης		2	—	Σύσφιξη βίδας αυτόματης διάτρησης (φ 5 ή φ 6)		
		1		Σύσφιξη βίδας αυτόματης διάτρησης (φ 3,5 ή φ 4)*2		
Λειτουργία τρυπανιού			11 N·m	Τρυπάνι		
Λειτουργία Ηλεκτρονικού συμπλέκτη		5	5,3 N·m	Σύσφιξη βίδας μηχανήματος (M6) ή βίδας συνδέσεως, Στερέωση γυψοσανίδας	*3	
		4				
		3				
		2				
		1				2,3 N·m

*1: WM14DBL : 30 N·m, WM18DBL : 33 N·m.

*2: Πριν τοποθετήσετε μία λεπτή πλάκα με βίδα αυτόματης διάτρησης, βεβαιωθείτε ότι το πάχος της πλάκας είναι κατάλληλο για τη διάμετρο της βίδας.

*3: Με τη λειτουργία ηλεκτρονικού συμπλέκτη 4 ή 5, το εργαλείο μπορεί να εκτελέσει αντίστροφη περιστροφή για λίγο όταν το φορτίο αυξηθεί για να μειωθεί ο κίνδυνος ζημίας στην κεφαλή της βίδας.

2. Χαρακτηριστικά Οδηγού Ηλεκτρονικών παλμών

Αντίθετα με έναν συμβατικό οδηγό κρούσης, ο οδηγός ηλεκτρονικών παλμών παράγει τη δύναμη κρούσης περιστρέφοντας το μοτέρ κατά επανάληψη σε κανονική και αντίστροφη κατεύθυνση.

Αυτός ο μηχανισμός συνέβαλε σε πιο αθόρυβη λειτουργία.

Τα παρακάτω χαρακτηριστικά δεν είναι συνηθισμένα για ένα συμβατικό οδηγό κρούσης, ωστόσο, δεν είναι ενδείξεις δυσλειτουργίας.

- Το εργαλείο τείνει να θερμαίνεται από τη συνεχόμενη σύσφιξη βίδας.

Για να προστατεύσετε τον κινητήρα και τα ηλεκτρονικά εξαρτήματα που ελέγχουν τη λειτουργία του κινητήρα, αυτό το εργαλείο είναι εξοπλισμένο με ένα κύκλωμα προστασίας της θερμοκρασίας.

Ανάλογα με τη βίδα και το υλικό στο οποίο βιδώνεται, η λειτουργία κρούσης μπορεί να ξεκινήσει πρόωρα. Εφόσον η εργασία κρούσης προκαλεί την αύξηση της θερμοκρασίας του κινητήρα και των ηλεκτρονικών εξαρτημάτων, μπορεί να ενεργοποιηθεί πρόωρα το κύκλωμα προστασίας της θερμοκρασίας.

Ανατρέξτε στην ενότητα "1. Συνεχής λειτουργία" στη σελίδα 35 για επαναφορά από τη διακοπή εργασίας που προκλήθηκε από το κύκλωμα προστασίας της θερμοκρασίας.

Επίσης, ο οδηγός ηλεκτρονικών παλμών ελέγχει την περιστροφή του κινητήρα σταθερά για να παρέχεται η καλύτερη δυνατή εργασία για κάθε τρόπο λειτουργίας. Εξαίτια αυτού, μπορεί να εμφανιστούν οι παρακάτω περιπτώσεις κατά τη διάρκεια της εργασίας.

- Η συμπεριφορά κατά την έναρξη της εργασίας διαφέρει ανά τρόπο λειτουργίας.

Ο τρόπος λειτουργίας του Κοχλίου αυτόματης διάτρησης (1) αυξάνει σταδιακά την ταχύτητα.

Η λειτουργία ηλεκτρονικού συμπλέκτη (τακτική περιστροφή) περιστρέφει τον κινητήρα σε πολύ χαμηλή ταχύτητα για μία συγκεκριμένη χρονική περίοδο μετά την έναρξη και κατόπιν αυξάνει την ταχύτητα.

Από την άλλη, η λειτουργία ηλεκτρονικού συμπλέκτη (αντίστροφη περιστροφή) φτάνει στην προκαθορισμένη ταχύτητα περιστροφής αμέσως μετά την έναρξη.

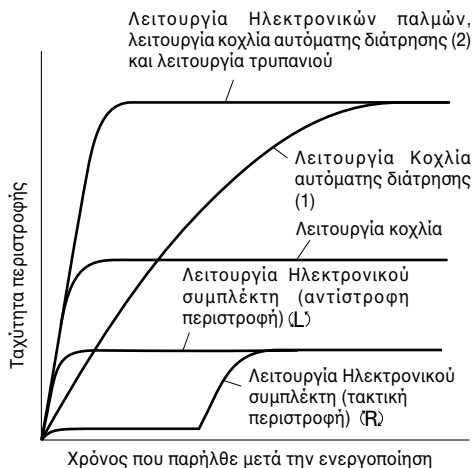

- Το εργαλείο ενδέχεται να μην επιστρέψει στην αρχική κατάσταση από την εργασία κρούσης.

Όταν το εξάρτημα ή η υποδοχή απομακρυνθούν από τη βίδα ή τον κοχλία ενώ τραβήτε τον διακόπτη, το εργαλείο ενδέχεται να συνεχίσει την εργασία κρούσης.

Για να επιστρέψετε στην αρχική κατάσταση, απενεργοποιήστε τον διακόπτη και κατόπιν ξεκινήστε την επόμενη εργασία.

- Η ταχύτητα περιστροφής του κινητήρα δεν μειώνεται ακόμα κι αν η υπολειπόμενη ισχύς της μπαταρίας είναι χαμηλή.

Εφόσον αυτό το εργαλείο υιοθετεί το χειριστήριο συνεχούς ταχύτητας, η ταχύτητα περιστροφής είναι σχεδόν αμετάβλητη ακόμα κι αν η υπολειπόμενη ποσότητα της μπαταρίας μειωθεί. Αυτό δίνει τη δυνατότητα στους χρήστες να χρησιμοποιούν το εργαλείο αποτελεσματικά μέχρι να εξαντληθεί η μπαταρία. Ωστόσο, είναι δύσκολο να μάθετε την υπολειπόμενη ισχύ της μπαταρίας από την ταχύτητα περιστροφής και το εργαλείο ενδέχεται να σταματήσει ξαφνικά κατά την εργασία.

Ελέγξτε την υπολειπόμενη ισχύ της μπαταρίας πατώντας τον ενδεικτικό διακόπτη υπολειπόμενης μπαταρίας τακτικά.

3. Έλεγχος της περιστροφικής διεύθυνσης

Η λεπίδα περιστρέφεται προς τα δεξιά (όπως φαίνεται από την πίσω πλευρά) με πίεση της πλευράς R του κουμπιού ώθησης.

Η L-πλευρά του κουμπιού ώθησης σπρώχνεται για να περιστραφεί η λεπίδα προς τα αριστερά (Δείτε **Εικ. 6**) (Τα (L) και (R) σημάδια βρίσκονται στον κορμό).

ΠΡΟΣΟΧΗ

Το κουμπί ώθησης δεν μπορεί να χρησιμοποιηθεί όταν το εργαλείο περιστρέφεται. Για να χρησιμοποιήσετε το κουμπί ώθησης, σταματήστε το εργαλείο, και μετά ρυθμίστε το κουμπί ώθησης.

4. Λειτουργία διακόπτη

- Όταν η σκανδάλη διακόπτης χαμηλώσει, το εργαλείο περιστρέφεται. Όταν η σκανδάλη ελευθερωθεί το εργαλείο σταματά.

- Η ταχύτητα περιστροφής μπορεί να ελεγχθεί μεταβάλλοντας το διάστημα κατά το οποίο τραβιέται η σκανδάλη διακόπτης. Η ταχύτητα είναι χαμηλή όταν η σκανδάλη διακόπτης τραβιέται ελαφρά και αυξάνει καθώς η σκανδάλη διακόπτης τραβιέται περισσότερο.

5. Χρήση του άγκιστρου

Το άγκιστρο χρησιμοποιείται για να κρεμάσετε το εργαλείο τροφοδοσίας στη ζώνη σας ενώ εργάζεστε.

ΠΡΟΣΟΧΗ:

- Όταν χρησιμοποιείτε το άγκιστρο, κρεμάστε το εργαλείο τροφοδοσίας σταθερά ώστε να μην πέσει κατά λάθος.

Αν το εργαλείο τροφοδοσίας πέσει, μπορεί να προκληθεί ατύχημα.

- Κατά τη μεταφορά του εργαλείου τροφοδοσίας κρεμασμένο με το άγκιστρο στη ζώνη σας, μην προσαρμόσετε κάποια ανταλλακτική μύτη στην άκρη του εργαλείου τροφοδοσίας. Αν προσαρμόσετε αιχμηρή μύτη όπως τρυπάνι στο εργαλείο τροφοδοσίας κατά τη μεταφορά του άγκιστρωμένου στη ζώνη σας, θα τραυματιστείτε.

- Τοποθετήστε σταθερά το άγκιστρο. Σε διαφορετική περίπτωση, μπορεί να προκληθεί τραυματισμός ενώ χρησιμοποιείται.



- (1) Αφαίρεση του άγκιστρου.
Με ένα κατασβίδι Philips, αφαιρέστε τις βίδες που στερεώνουν το άγκιστρο. **(Εικ. 7)**
- (2) Αντικατάσταση του άγκιστρου και σφίξιμο των βιδών.
Τοποθετήστε σταθερά το άγκιστρο στο αυλάκι του εργαλείου τροφοδοσίας και σφίξτε τις βίδες για να στερεώσετε καλά το άγκιστρο. **(Εικ. 8)**

6. Πληροφορίες για την ένδειξη υπόλοιπου φορτίου της μπαταρίας

Όταν πιέζετε το διακόπτη ένδειξης υπόλοιπου φορτίου μπαταρίας, ανάβει η ενδεικτική λυχνία υπόλοιπου φορτίου μπαταρίας και μπορείτε να ελέγξετε το υπόλοιπο φορτίο. **(Εικ. 9)**

Όταν ελευθερώσετε το διακόπτη ένδειξης υπόλοιπου φορτίου μπαταρίας, η αντίστοιχη ενδεικτική λυχνία σβήνει. Στον **Πίνακα 4** παρουσιάζεται η κατάσταση της ενδεικτικής λυχνίας υπόλοιπου φορτίου μπαταρίας και το υπόλοιπο φορτίο της μπαταρίας.

Πίνακας 4

Κατάσταση λυχνίας	Υπόλοιπο φορτίο της μπαταρίας
	Το υπόλοιπο φορτίο της μπαταρίας είναι αρκετό.
	Το υπόλοιπο φορτίο της μπαταρίας είναι στη μέση.
	Το υπόλοιπο φορτίο της μπαταρίας σχεδόν αδειάζει. Επαναφορτίστε την μπαταρία το συντομότερο δυνατό.

Καθώς η ένδειξη του υπόλοιπου φορτίου της μπαταρίας εμφανίζεται κάπως διαφορετική ανάλογα με τη θερμοκρασία του περιβάλλοντος και τα χαρακτηριστικά της μπαταρίας, μπορείτε να τη δείτε ως στοιχείο αναφοράς.

ΣΗΜΕΙΩΣΗ:

- Μην χτυπάτε δυνατά τον πίνακα διακοπών ή μην τον σπάσετε.
Μπορεί να προκληθεί βλάβη.
- Για να εξοικονομήσετε το φορτίο της μπαταρίας που καταναλώνεται, η ενδεικτική λυχνία υπόλοιπου φορτίου της μπαταρίας ανάβει ενώ πατάτε το διακόπτη ένδειξης υπόλοιπου φορτίου της μπαταρίας.

7. **Τρόπος χρήσης της ενδεικτικής λυχνίας LED**
Κάθε φορά που πατάτε το φωτοδιακόπτη στον πίνακα διακοπών, η ενδεικτική λυχνία LED ανάβει ή σβήνει. **(Εικ. 10)**
Για να αποφύγετε την κατανάλωση ισχύος της μπαταρίας, πρέπει να σβήνετε συχνά την ενδεικτική λυχνία LED.

ΠΡΟΣΟΧΗ:

- Μην αφήνετε τα μάτια σας εκτεθειμένα άμεσα στο φως κοιτάζοντας το απευθείας.
Αν τα μάτια σας είναι συνεχώς εκτεθειμένα στο φως, μπορεί να προκληθεί κάκωση.

ΣΗΜΕΙΩΣΗ:

- Για να αποφευχθεί η κατανάλωση ισχύος της μπαταρίας από αμέλεια να σβήσετε την ενδεικτική λυχνία LED, η λυχνία σβήνει αυτόματα σε περίπου 15 λεπτά.

8. Σφίξιμο και ξεσφίξιμο βιδών

Τοποθετήστε τη λεπίδα που ταιριάζει με τη βίδα, ευθυγραμμιστεί τη λεπίδα στις εσοχές της κεφαλής της βίδας, μετά σφίξτε την.

Σπρώξτε το εργαλείο τόσο λίγο όσο χρειάζεται για να κρατήσετε τη λεπίδα να εφαρμόζει στην κεφαλή της βίδας.

ΠΡΟΣΟΧΗ

- Η χρησιμοποίηση του εργαλείου για μεγάλο χρονικό διάστημα σφίγγει την βίδα υπερβολικά και μπορεί να τη σπάσει.
Το σφίξιμο της βίδας με το εργαλείο σε γωνία προς τη βίδα μπορεί να προκαλέσει ζημιά στη κεφαλή της βίδας και η κατάλληλη δύναμη να μην μπορεί να μεταδοθεί πάνω στη βίδα.
Σφίξτε με αυτό το εργαλείο ευθυγραμμισμένο με τη βίδα.
 - Χρησιμοποιήστε το εξάρτημα που ταιριάζει με την εγκοπή σταυρού στην κεφαλή του κοχλίου.
Σιγουρευτείτε ότι χρησιμοποιείτε το κατάλληλο εξάρτημα ιδιαίτερα όταν σφίγγετε τους κοχλίες αυτόματης διάτρησης καθώς η χρήση ακατάλληλου εξαρτήματος μπορεί να εκτρέψει τους κοχλίες.
9. **Πιθανή ποσότητα εργασίας κατά τη φόρτιση**
Στον παρακάτω πίνακα εμφανίζεται η κατά προσέγγιση ποσότητα εργασίας που πρόκειται να διεκπεραιώνεται από το εργαλείο με μία φόρτιση.
(Ο αριθμός των βιδών που σφίγγεται και αυτός των λειτουργιών τροχίσματος διαφέρουν ελαφρώς ανάλογα με τη σκληρότητα του ξύλου ή του μετάλλου, τη θερμοκρασία του περιβάλλοντος, τις ιδιότητες του φορτιστή, κ.λπ.)

Κατάσταση λειτουργίας	Λειτουργία	Μοντέλο			
			WM14DBL	WM18DBL	
Λειτουργία Ηλεκτρονικών παλμών	Σύσφιξη βίδας σε ξύλο	φ 4,2 x 75	Lauan	Περίπου 240	Περίπου 290
Λειτουργία κοχλίας	Σφίξιμο κοχλίας	M10 x 30	S10C	Περίπου 750	Περίπου 900
Λειτουργία Κοχλίας αυτόματης διάτρησης	Σύσφιξη βίδας αυτόματης διάτρησης	φ 5 x 19	Κανάλι C t2,3 + SPCC t1,6	Περίπου 160	Περίπου 190
	Διάτρηση σε ξύλο	φ 15	Αμερικανικό πεύκο t18	Περίπου 450	Περίπου 540
		φ 6,5	SPCC t1,6	Περίπου 120	Περίπου 145
Λειτουργία τρυπανιού	Διάτρηση σε κονίαμα	φ 6 x 30	Κονίαμα	Περίπου 80	Περίπου 95
	Λειτουργία Ηλεκτρονικού συμπλέκτη	Σύσφιξη βίδας μηχανήματος	M6 x 12	S10C	Περίπου 1000

ΣΗΜΕΙΑ ΠΡΟΣΟΧΗΣ ΚΑΤΑ ΤΗ ΛΕΙΤΟΥΡΓΙΑ

1. Συνεχής λειτουργία

Όταν εκτελείτε την εργασία κρούσης συνεχόμενα, το κύκλωμα προστασίας της θερμοκρασίας μπορεί να ενεργοποιηθεί πρόωρα. (Ανατρέξτε στην ενότητα "2. Χαρακτηριστικά του Οδηγού Ηλεκτρονικών Παλμών" στη σελίδα 33.)

Όταν το ενεργοποιημένο κύκλωμα προστασίας της θερμοκρασίας σταματήσει το εργαλείο, η λυχνία LED αναβοσβήνει για να υποδείξει ότι το εργαλείο έχει φτάσει σε υψηλή θερμοκρασία. Η λυχνία LED σβήνει αυτόματα μετά από περίπου 30 δευτερόλεπτα.

Όταν εκτελείτε συνεχόμενη εργασία, αφήστε το εργαλείο για περίπου 15 λεπτά για αντικατάσταση της επαναφορτιζόμενης μπαταρίας.

ΣΗΜΕΙΩΣΗ:

- Όταν σταματήσει το εργαλείο από το ενεργοποιημένο κύκλωμα προστασίας της θερμοκρασίας, αφήστε το εργαλείο να κρυώσει επαρκώς. Μπορείτε να χρησιμοποιήσετε το εργαλείο ξανά όταν κρυώσει.
- Όσο το εργαλείο δεν έχει κρυώσει επαρκώς, δεν μπορεί να ξεκινήσει ενεργοποιώντας το διακόπτη. Η λυχνία LED αναβοσβήνει όταν ενεργοποιηθεί ο διακόπτης. Περιμένετε έως μέχρι να κρυώσει επαρκώς το εργαλείο.
- Μην αγνίζετε τη μύτη του εργαλείο κατά τη συνεχόμενη εργασία. Θερμαίνεται σε υψηλή θερμοκρασία.

2. Προσοχή στη χρήση του διακόπτη ελέγχου ταχύτητας
- Αυτός ο διακόπτης έχει ένα ενσωματωμένο ηλεκτρονικό κύκλωμα που μεταβάλλει συνεχώς την περιτροφική ταχύτητα. Κατά συνέπεια, όταν η σκανδάλη διακόπτης τραβιέται μόνο ελαφρά (περιστροφή χαμηλής ταχύτητας) και το μοτέρ σταματήσει καθώς συνεχώς βιδώνει βίδες, τα εξαρτήματα του ηλεκτρονικού κυκλώματος μπορεί να υπερθερμανθούν και να πάθουν ζημιά.

3. Κρατώντας το εργαλείο και εφαρμόζοντας δύναμη πίεσης

Βεβαιωθείτε ότι κρατάτε το εργαλείο με ασφάλεια και με τα δύο σας χέρια και ότι κρατάτε το εργαλείο σε ευθεία θέση προς τη βίδα ή τον κοχλία.

Δε χρειάζεται να πιέσετε το εργαλείο υπερβολικά πάνω στα υλικά.

Προσέχετε να μην ασκείτε υπερβολική δύναμη πίεσης/με λοστό στο εργαλείο. Μπορεί να βλάψει το εργαλείο.

ΣΥΝΤΗΡΗΣΗ ΚΑΙ ΕΛΕΓΧΟΣ

1. Έλεγχος εργαλείου

Επειδή η χρήση ενός αμβλύ εργαλείου θα χαμηλώσει την αποδοτικότητα και θα προκαλέσει την πιθανή δυσλειτουργία του μοτέρ, ακονίστε ή αντικαταστήστε το εργαλείο μόλις παρατηρηθεί φθορά.

2. Έλεγχος των βιδών στερέωσης

Τακτικά ελέγχετε όλες τις βίδες στερέωσης και σιγουρευτείτε ότι είναι κατάλληλα σφιγμένες. Σε περίπτωση που κάποιες από τις βίδες χαλαρώσουν, ξανασφίξτε τις αμέσως. Αν δεν το κάνετε αυτό μπορεί να προκληθεί σοβαρός κίνδυνος.

3. Συντήρηση του μοτέρ

Η περιέλιξη στη μονάδα του μοτέρ είναι η "καρδιά" του ηλεκτρικού εργαλείου.

Δώστε μεγάλη προσοχή για να διασφαλίσετε ότι η περιέλιξη δεν θα πάθει ζημιά και / ή θα βραχεί με λάδι ή νερό.

4. Καθαρισμός του εξωτερικού

Όταν το εργαλείο και το μπουλονόκλειδο είναι λερωμένα, να τα σκουπίζετε με ένα μαλακό στεγνό πανί ή με ένα πανί μουσκεμένο σε σαπουνόνερο. Μη χρησιμοποιείτε διαλύματα χλωρίνης, βενζίνη ή διαλυτικό χρώματος, για να μην καταστραφούν τα πλαστικά μέρη.

5. Αποθήκευση

Αποθηκεύετε το εργαλείο και το μπουλονόκλειδο σε χώρο όπου η θερμοκρασία είναι μικρότερη από 40 βαθμούς και μακριά από την πρόσβαση παιδιών.

6. Λίστα συντήρησης των μερών

ΠΡΟΣΟΧΗ:

Η επισκευή, η τροποποίηση και ο έλεγχος των Ηλεκτρικών Εργαλείων Hitachi πρέπει να γίνεται από ένα Εξουσιοδοτημένο κέντρο σέρβις της Hitachi.

Αυτή η λίστα των μερών θα είναι χρήσιμη αν παρουσιαστεί μαζί με το εργαλείο στο εξουσιοδοτημένο Κέντρο Σέρβις της Hitachi όταν ζητάτε επισκευή ή κάποια άλλη συντήρηση.

Κατά τον έλεγχο και τη συντήρηση των ηλεκτρικών εργαλείων, οι κανόνες ασφαλείας και οι κανονισμοί που υπάρχουν σε κάθε χώρα πρέπει να ακολουθούνται.

ΤΡΟΠΟΠΟΙΗΣΗ:

Τα Ηλεκτρικά Εργαλεία Hitachi βελτιώνονται συνεχώς και τροποποιούνται για να συμπεριλάβουν τις τελευταίες τεχνολογικές προόδους.

Κατά συνέπεια, ορισμένα τμήματα μπορούν να αλλάξουν χωρίς προηγούμενη ειδοποίηση.

Σημαντική ειδοποίηση για τις μπαταρίες στα ηλεκτρικά εργαλεία της Hitachi χωρίς καλώδιο

Να χρησιμοποιείτε πάντα μία από τις καθορισμένες γνήσιες μπαταρίες. Δεν μπορούμε να εγγυηθούμε την ασφάλεια και την απόδοση του ηλεκτρικού μας εργαλείου όταν χρησιμοποιείτε μπαταρίες που είναι διαφορετικές από αυτές που έχουν σχεδιαστεί από εμάς, ή όταν η μπαταρία είναι αποσυρμολογημένη ή τροποποιημένη (λόγω αποσυρμολόγησης ή αντικατάστασης στοιχείων ή άλλων εσωτερικών μερών).

ΕΓΓΥΗΣΗ

Εγγυώμαστε τα εργαλεία Hitachi Power Tools σύμφωνα με τη νομοθεσία και τους κανονισμούς ανά χώρα. Η παρούσα εγγύηση δεν καλύπτει ελαττώματα ή ζημιές λόγω κακής χρήσης, κακοποίησης ή φυσιολογικής φθοράς. Σε περίπτωση παραπόνων παρακαλούμε αποστείλετε το Power Tool χωρίς να το αποσυρμολογήσετε μαζί με το ΠΙΣΤΟΠΟΙΗΤΙΚΟ ΕΓΓΥΗΣΗΣ το οποίο βρίσκεται στο τέλος των οδηγιών αυτών, σε Εξουσιοδοτημένο Κέντρο Επισκευής της Hitachi.

ΣΗΜΕΙΩΣΗ

Εξαιτίας του συνεχιζόμενου προγράμματος έρευνας και ανάπτυξης της HITACHI τα τεχνικά χαρακτηριστικά που εδώ αναφέρονται μπορούν να αλλάξουν χωρίς προηγούμενη ειδοποίηση.

Πληροφορίες που αφορούν τον εκπεμπόμενο θόρυβο και τη δόνηση

Οι τιμές μετρήθηκαν σύμφωνα με το EN60745 και βρέθηκαν σύμφωνες με το ISO 4871.

Μετρηθείσα τυπική στάθμη ηχητικής ισχύος A: 85 dB (A)

Μετρηθείσα τυπική στάθμη ηχητικής πίεσης A: 74 dB (A)

Αβεβαιότητα K_{rA}: 3 dB (A)

Φοράτε προστατευτικά αυτιών.

Συνολικές τιμές δόνησης (διανυσματικό άθροισμα τριαξονικού καλωδίου) που καθορίζονται σύμφωνα με το πρότυπο EN60745.

Κρουστική σύσφιξη συνδέσμων με μέγιστη ικανότητα εργαλείου:

Τιμή εκπομπής δόνησης $a_h = 11,5 \text{ m/s}^2$

Αβεβαιότητα K = 1,5 m/s²

Η δηλωμένη συνολική τιμή δόνησης έχει μετρηθεί σύμφωνα με μία τυπική μέθοδο δοκιμής και μπορεί να χρησιμοποιηθεί για τη σύγκριση ενός εργαλείου με ένα άλλο.

Μπορεί να χρησιμοποιείται επίσης σε προκαταρκτικές αξιολογήσεις έκθεσης.

ΠΡΟΣΟΧΗ

- Η εκπομπή δόνησης κατά την ουσιαστική χρήση του ηλεκτρικού εργαλείου μπορεί να διαφέρει από τη συνολική δηλωμένη τιμή, ανάλογα με το που και πως χρησιμοποιείται το εργαλείο.
- Αναγνωρίστε μέτρα ασφαλείας για την προστασία του χειριστή που βασίζονται σε μία εκτίμηση της έκθεσης στις πραγματικές συνθήκες χρήσης (λαμβάνοντας υπόψη όλα τα μέρη του κύκλου λειτουργίας όπως τα διαστήματα που το εργαλείο είναι απενεργοποιημένο και όταν λειτουργεί στο ρελαντί μαζί με το χρόνο διέγερσης).

OGÓLNE WSKAZÓWKI BEZPIECZEŃSTWA DOTYCZĄCE URZĄDZEŃ ELEKTRYCZNYCH

⚠ OSTRZEŻENIE

Należy dokładnie zapoznać się ze wszystkimi ostrzeżeniami i wskazówkami bezpieczeństwa.

Nieprzestrzeganie ostrzeżeń oraz wskazówek bezpieczeństwa może spowodować porażenie prądem elektrycznym, pożar i/lub odniesienie poważnych obrażeń.

Ostrzeżenia i wskazówki bezpieczeństwa powinny być przechowywane do użycia w przyszłości.

Wykorzystywane w treści wskazówek wyrażenie "narzędzie elektryczne" dotyczy narzędzi zasilanych z sieci (przewodowych) lub z baterii (bezprowadowych).

1) Bezpieczeństwo stanowiska pracy

a) **Miejsce pracy powinno być czyste i dobrze oświetlone.**

Brak porządku lub nieodpowiednie oświetlenie miejsca pracy może być przyczyną wypadku.

b) **Nie należy używać narzędzi elektrycznych w miejscach zagrożonych wybuchem, na przykład w pobliżu łatwopalnych cieczy, gazów lub pyłów. Pracujące narzędzie elektryczne wytwarza iskry grożące wybuchem.**

c) **Dzieci oraz osoby postronne powinny pozostawać w bezpiecznej odległości od pracującego urządzenia.**

Dekonzcentracja może spowodować utratę kontroli nad urządzeniem.

2) Bezpieczeństwo elektryczne

a) **Wtyczka narzędzia musi pasować do gniazda zasilania.**

Nie wolno przerabiać wtyczki.

Narzędzia posiadające uziemienie nie powinny być używane z wtyczkami przejściowymi.

Przestrzeganie powyższych zaleceń dotyczących wtyczek i gniazdek pozwoli zmniejszyć ryzyko porażenia prądem elektrycznym.

b) **Należy unikać dotykania jakichkolwiek powierzchni i elementów uziemionych, takich jak rury, grzejniki, kuchenki lub urządzenia chłodnicze.**

Ryzyko porażenia prądem elektrycznym jest wyższe, gdy ciało jest uziemione.

c) **Nie należy narażać narzędzi elektrycznych na działanie deszczu lub wilgoci.**

Obecność wody zwiększa niebezpieczeństwo porażenia prądem elektrycznym.

d) **Nie należy używać przewodu zasilającego w sposób niezgodny z przeznaczeniem. Nie wolno używać przewodu do przenoszenia lub ciągnięcia urządzenia bądź wyłączenia go z prądu.**

Przewód powinien znajdować się w bezpiecznej odległości od źródeł ciepła, oleju, ostrych krawędzi lub poruszających się części.

Uszkodzenie lub zapętlenie przewodu zwiększa ryzyko porażenia prądem elektrycznym.

e) **W przypadku używania narzędzia elektrycznego na wolnym powietrzu należy korzystać z przedłużaczy przeznaczonych do takiego zastosowania.**

Używanie odpowiednich przedłużaczy zmniejsza ryzyko porażenia prądem elektrycznym.

f) **W przypadku korzystania z narzędzia w miejscu o dużej wilgotności należy zawsze używać wyłącznika różnicowoprądowego.**

Korzystanie z takiego wyłącznika zmniejsza ryzyko porażenia prądem elektrycznym.

3) Bezpieczeństwo osobiste

a) **Podczas korzystania z narzędzia elektrycznego należy zawsze koncentrować się na wykonywanej pracy i postępować zgodnie z zasadami zdrowego rozsądku.**

Narzędzia elektryczne nie powinny być obsługiwane przez osoby zmęczone lub znajdujące się pod wpływem substancji odurzających, alkoholu bądź lekarstw.

Chwila nieuwagi podczas obsługi narzędzia elektrycznego może spowodować odniesienie poważnych obrażeń.

b) **Zawsze używać odpowiedniego osobistego wyposażenia ochronnego. Zawsze nosić odpowiednie okulary ochronne.**

Stosowane w odpowiednich warunkach wyposażenie zabezpieczające, takie jak maska przeciwpyłowa, obuwie antypoślizgowe, kask lub nauszники zmniejsza ryzyko odniesienia obrażeń ciała.

c) **Uniemożliwić nieoczekiwane uruchomienie narzędzia. Przed podłączeniem narzędzia do gniazda zasilania i/lub zestawu baterii, a także przed podniesieniem lub przeniesieniem go, należy upewnić się, że wyłącznik znajduje się w położeniu wyłączenia.**

Ze względów bezpieczeństwa nie należy przenosić narzędzi elektrycznych, trzymając palec na wyłączniku, ani podłączać do zasilania urządzeń, których wyłącznik znajduje się w położeniu włączenia.

d) **Przed wyłączeniem usunąć wszystkie klucze regulacyjne.**

Pozostawienie klucza regulacyjnego połączonego z częścią obrotową narzędzia może spowodować odniesienie obrażeń.

e) **Nie sięgać zbyt daleko. Należy zawsze stać stabilnie, zachowując równowagę.**

Zapewnia to lepsze panowanie nad narzędziem w nieoczekiwanych sytuacjach.

f) **Należy nosić odpowiednią odzież roboczą. Nie nosić luźnych ubrań lub biżuterii. Trzymać włosy, odzież i rękawice w bezpiecznej odległości od ruchomych części urządzenia.**

Luźne ubrania, biżuteria lub długie włosy mogą zostać wciągnięte przez ruchome części narzędzia.

g) **Jeżeli wraz z narzędziem dostarczone zostało wyposażenie służące do odprowadzania pyłów, należy pamiętać o jego właściwym podłączeniu i używaniu.**

Właściwe zbieranie i odprowadzanie pyłu zmniejsza zagrożenia związane z jego obecnością.

4) Obsługa i konserwacja narzędzi elektrycznych

a) **Nie używać narzędzia elektrycznego ze zbyt dużą siłą. Należy stosować narzędzie odpowiednie dla wykonywanej pracy.**

Narzędzie przeznaczone do określonej pracy wykona ją lepiej i w sposób bardziej bezpieczny, pracując z zalecaną prędkością.

- b) Nie należy używać narzędzia, którego wyłącznik jest uszkodzony.

Każde urządzenie, które nie może być właściwie wyłączane i wyłączane, stanowi zagrożenie i musi zostać naprawione.

- c) Należy zawsze odłączyć urządzenie z sieci zasilania i/lub baterii przed przystąpieniem do jakichkolwiek modyfikacji, wymiany akcesoriów itp. oraz kiedy urządzenie nie będzie używane przez dłuższy czas.

Powyższe środki mają na celu wyeliminowanie ryzyka nieoczekiwanego uruchomienia urządzenia.

- d) Nieużywane narzędzia elektryczne powinny być przechowywane w miejscu niedostępnym dla dzieci oraz osób, które nie znają zasad ich obsługi lub niniejszych zaleceń.

Korzystanie z narzędzi elektrycznych przez osoby, które nie zostały przeszkolone, może stanowić zagrożenie.

- e) Należy dbać o odpowiednią konserwację narzędzi elektrycznych. Przed rozpoczęciem pracy należy sprawdzić, czy ruchome części urządzenia nie są wygięte, uszkodzone lub pęknięte i czy nie występują jakiegokolwiek inne okoliczności, które mogłyby uniemożliwić bezpieczną pracę urządzenia.

W razie uszkodzenia przed kolejnym użyciem narzędzie musi zostać naprawione.

Wiele wypadków następuje z powodu nieprawidłowej konserwacji narzędzi elektrycznych.

- f) **Narzędzia tnące powinny być zawsze ostre i czyste.** Narzędzia tnące powinny być utrzymywane w odpowiednim stanie, a ich krawędzie muszą być odpowiednio ostre - zmniejsza to ryzyko wygięcia i ułatwia obsługę narzędzia.

- g) **Należy zawsze obsługiwać narzędzie, jego akcesoria takie jak wiertła itp. w sposób zgodny z zaleceniami niniejszej instrukcji, biorąc pod uwagę warunki robocze oraz rodzaj wykonywanej pracy.** Używanie narzędzia do celów niezgodnych z jego przeznaczeniem może spowodować niebezpieczeństwo.

- 5) **Obsługa i konserwacja narzędzia akumulatorowego**

- a) **Ładuj wyłącznie w ładowarkach wymienionych przez producenta.**

Ładowarka przeznaczona do ładowania konkretnego typu zestawów akumulatorowych może spowodować pożar, jeśli zostanie użyta do ładowania innego typu zestawów akumulatorowych.

- b) **Do zasilania elektronarzędzi używaj wyłącznie zatwierdzonych zestawów akumulatorowych.**

Używanie innych zestawów akumulatorowych może spowodować obrażenia ciała lub pożar.

- c) **Jeśli zestaw akumulatorowy nie jest używany, przechowuj go z dala od innych metalowych przedmiotów, takich jak spinacze do papieru, monety, klucze, gwoździe, śruby itp. Przedmioty te mogą przewodzić prąd między elektrodami zestawu akumulatorowego.**

Zwarcie elektrod akumulatora może doprowadzić do poparzeń lub pożaru.

- d) **W skrajnie niesprzyjających warunkach może dojść do wycieku płynu z akumulatora. Unikaj kontaktu z płynem.**

Jeśli dojdzie do przypadkowego kontaktu z płynem, opłucz miejsce kontaktu wodą. W przypadku kontaktu płynu z oczami, zgłoś się do lekarza.

Płyn wyciekający z akumulatora może spowodować podrażnienia lub poparzenia.

- 6) **Serwis**

- a) **Narzędzia elektryczne mogą być naprawiane wyłącznie przez uprawnionych techników serwisowych, przy zastosowaniu oryginalnych części zamiennych.**

Zapewnia to utrzymanie bezpieczeństwa obsługi urządzenia.

UWAGA

Dzieci i osoby niepełnosprawne muszą pozostawać w bezpiecznej odległości od narzędzia.

Nieużywane narzędzia elektryczne powinny być przechowywane w miejscu niedostępnym dla dzieci i osób niepełnosprawnych.

ŚRODKI OSTROŻNOŚCI STOSOWANE PRZY UŻYTIU WKRĘTARKI Z ELEKTRONICZNĄ KONTROLĄ WIBRACJI

- To jest przenośne narzędzie do wiercenia, dokręcania i luzowania śrub. Należy je używać wyłącznie do tych operacji.
- Przy dłuższej pracy z urządzeniem należy używać zatykczek do uszu.
- Utrzymywanie urządzenia podczas pracy tylko jedną ręką jest bardzo niebezpieczne; podczas pracy należy zawsze przytrzymywać je obiema rękami.
- Po założeniu wkrętaka, należy upewnić się, że został odpowiednio zamocowany i nie może się poluzować. Jeżeli wkrętak nie jest odpowiednio zamocowany, może poluzować się podczas pracy, co jest bardzo niebezpieczne.
- Należy zawsze używać wkrętaka odpowiedniego dla danej śruby.
- Dokręcanie śruby narzędziem pod kątem może spowodować uszkodzenie ła śruby, gdyż odpowiednia siła nie zostanie jej przekazana. Należy zawsze prowadzić narzędzie bardzo równo wzdłuż osi śruby.
- Zawsze ładuj akumulator w temperaturze od 0 do 40°C. Przy temperaturze poniżej 0°C nastąpi niebezpieczne rozładowanie. Akumulator nie może być ładowany w temperaturze przekraczającej 40°C. Najbardziej odpowiednia do ładowania jest temperatura od 20 do 25°C.
- Nie używać ładowarki bez przerwy. Kiedy jeden cykl ładowania jest skończony, odstaw ładowarkę na około 15 minut przed ponownym cyklem ładowania akumulatora.
- Nie dopuszczaj, by obce przedmioty mogły dostać się do wnętrza otworu wsuwowego przeznaczonego dla akumulatora.
- Nigdy sam nie rozkładaj akumulatora i ładowarki.
- Nie dopuszczaj do zwarcia w akumulatorze. Zwarcie w akumulatorze spowoduje jego rozładowanie i przegrzanie, oraz może spowodować przepalenie się lub zniszczenie akumulatora.
- Nie wrzucaj akumulatora do ognia gdyż grozi to eksplozją.

13. Nie wkładaj przedmiotów w szczeliny wentylacyjne ładowarki.
Wkładanie metalowych lub łatwopalnych przedmiotów w szczeliny wentylacyjne ładowarki może spowodować niebezpieczeństwo porażenia prądem lub zniszczenie ładowarki.
14. Przynieś akumulator do sklepu w którym go nabyłeś, jak tylko okres użytkowania akumulatora stanie się zbyt krótki do praktycznego użytku. Nie wyrzucaj wyczerpanego akumulatora do odpadów domowych.
15. Używanie rozładowanego akumulatora uszkodzi ładowarkę.
16. Podczas wierceń w ścianie, w podłodze lub w suficie należy sprawdzić, czy nie jest przepalony przewód elektryczny, itp.
5. Nie podłączaj akumulatora bezpośrednio do gniazda sieci elektrycznej lub zapalniczki samochodowej.
6. Nie używaj akumulatora do celów innych, niż opisane.
7. Jeśli ładowanie akumulatora nie powiedzie się, nawet po upływie określonego czasu ładowania, natychmiast przerywaj ładowanie.
8. Nie poddawaj akumulatora działaniu wysokiej temperatury lub wysokiego ciśnienia, np. poprzez umieszczenie go w kuchence mikrofalowej, suszarce lub pojemniku ciśnieniowym.
9. W przypadku pojawienia się wycieku lub nieprzyjemnego zapachu upewnij się, że akumulator znajduje się z dala od źródeł ognia.
10. Nie używaj akumulatora w miejscach, w których występuje silna elektryczność statyczna.
11. Jeśli w trakcie użytkowania, ładowania lub przechowywania akumulatora pojawi się nieprzyjemny zapach, dojdzie do wycieku, nadmiernego nagrzania, odbarwienia lub odkształcenia bądź jeśli pojawi się jakokolwiek inna nieprawidłowość, akumulator należy natychmiast wyjąć z urządzenia lub ładowarki i zaprzestać jego użytkowania.

UWAGI DOTYCZĄCE AKUMULATORA LI-ION

Aby wydłużyć czas eksploatacji akumulatora li-ion, jest on wyposażony w funkcję wyłączania. W przypadkach opisanych poniżej w punktach 1-3 silnik może zatrzymać się w czasie użytkowania produktu, nawet jeżeli wyłącznik jest wciśnięty. Nie jest to oznaką awarii, ale efekt działania funkcji wyłączania.

1. Gdy akumulator się wyczerpie, silnik wyłączy się.
W takim przypadku należy go niezwłocznie naładować.
2. Silnik wyłączy się w przypadku przeładowania narzędzia. W takim przypadku należy zwolnić przełącznik narzędzia i wyeliminować przyczynę przeładowania. Po wyeliminowaniu szkodliwego czynnika, można ponownie włączyć urządzenie.
3. Jeżeli w warunkach intensywnej pracy akumulator się przegrzewa, może to powodować przerywanie zasilania.
W takim wypadku należy zaprzestać używania akumulatora i pozostawić go do ostygnięcia. Po ostygnięciu akumulator nadaje się do dalszego używania.

Dodatkowo należy stosować się do poniższych uwag i ostrzeżeń.

OSTRZEŻENIE

Aby zapobiec wyciekom, przegrzaniu, emisji dymu, wybuchowi lub zapaleniu się akumulatora, należy stosować się do wszystkich wymienionych poniżej środków ostrożności.

1. Należy upewnić się, że drobne wióry i pył nie gromadzą się na akumulatorze.
 - Podczas pracy należy uważać, aby wióry i pył nie osadzały się na akumulatorze.
 - Usuwać wióry i pył, które opadają na akumulator, aby nie gromadziły się na jego powierzchni.
 - Nie przechowywać nieużywanych akumulatorów w pomieszczeniach silnie zapyłonych.
 - Przed przechowywaniem akumulatora, należy usunąć z niego wióry i pył. Nie należy przechowywać akumulatora razem z częściami metalowymi (śruby, gwoździe itp.).
2. Nie przekłuwaj akumulatora ostrymi przedmiotami, takimi jak gwoździe, nie uderzaj młotkiem, nie przygniataj, nie rzucaj ani nie poddawaj akumulatora wstrząsom.
3. Nie używaj akumulatora, który nosi wyraźne ślady uszkodzenia lub odkształcenia.
4. Nie umieszczaj akumulatora w urządzeniu w odwrotny sposób.

UWAGA

1. Jeśli płyn wyciekający z akumulatora dostanie się do oczu, nie pocieraj podrażnionego miejsca. Dokładnie przemyj oczy czystą wodą, np. z kranu, i niezwłocznie skontaktuj się z lekarzem.
Jeśli płyn nie zostanie usunięty, może spowodować uszkodzenie wzroku.
2. W przypadku kontaktu płynu z akumulatora ze skórą, natychmiast dokładnie przemyj skórę czystą wodą, np. z kranu.
Płyn z akumulatora może spowodować podrażnienie skóry.
3. Jeśli w trakcie pierwszego użycia akumulator nadmiernie się nagrzeje, pojawi się nieprzyjemny zapach bądź jeśli wykryte zostaną ślady rdzy, odbarwienia, odkształcenia lub inne nieprawidłowości, należy zaprzestać jego użytkowania i zwrócić go do dostawcy lub sprzedawcy.

OSTRZEŻENIE

W razie kontaktu styków akumulatora litowo-jonowego z przedmiotami przewodzącymi prąd elektryczny może wystąpić zwarcie, które grozi wybuchem pożaru. Należy przestrzegać zamieszczonych poniżej zaleceń dotyczących przechowywania akumulatora.

- **Nie należy przechowywać akumulatora wraz z przedmiotami przewodzącymi prąd elektryczny, takimi jak opiłki metalu, gwoździe, druty stalowe, druty miedziane lub wszelkie inne przewody.**
- **Aby uniknąć zwarcia, akumulator powinien być zamontowany w elektronarzędziu lub zabezpieczony pokrywą, tak aby otwory wentylacyjne były szczelnie zakryte. (Patrz Rys. 1)**

WYMAGANIA TECHNICZNE**ELEKTRONARZĘDZIE**

Model		WM14DBL	WM18DBL
Zastosowanie	Tryb wibracji elektronicznej	Śruba do drewna	∅ 4,2 x 75
	Tryb śrub	Śruba zwykła	M4 - M10
		Śruba o wysokim napięciu	M4 - M6
	Tryb wkrętów samowiercących	Wkręt samowiercący	∅ 6
	Tryb wiercenia	Wiercenie w drewnie	∅ 21
		Wiercenie w stali	∅ 10
Wiercenie w zaprawie murarskiej		∅ 6	
Tryb sprzęgła elektronicznego	Mała śruba	M6	
Moment obrotowy dokręcania [przy 20°C, pełne naładowanie]	Tryb śrub [Czas dokręcania: 3 sek.]	Maksymalnie 30 N-m {306 kgf·cm}	Maksymalnie 33 N-m {337 kgf·cm}
		Śruba o wysokim docisku M10 (stopień siły: 12,9) Używany gniazdo sześciokątne	
	Tryb wiercenia	11 N-m {112 kgf·cm}	
	Tryb sprzęgła elektronicznego	5-punktowe sprzęgło 2,3 - 5,3 N-m (23 - 54 kgf·cm)	
Kształt krawędzi		Szerokość poprzeczna 6,35, kształt wkładki bitu	
Silnik		Silnik na prąd stały	
Prędkość bez obciążenia [przy 20°C, pełne naładowanie]	Tryb wibracji elektronicznej	0 - 1100 min ⁻¹	
	Tryb śrub	0 - 640 min ⁻¹	
	Tryb wkrętów samowiercących	0 - 1100 min ⁻¹	
	Tryb wiercenia	0 - 1100 min ⁻¹	
Liczba uderzeń [przy 20°C, pełne naładowanie]	Tryb wibracji elektronicznej	0 - 1090 min ⁻¹	
	Tryb śrub	0 - 700 min ⁻¹	
	Tryb wkrętów samowiercących	0 - 1090 min ⁻¹	
Akumulator		BSL1430: Li-ion 14,4 V (3,0 Ah 8 ogniw)	BSL1830: Li-ion 18 V (3,0 Ah 10 ogniw)
Wymiary narzędzia Całkowita długość x wysokość x wysokość środka		162 mm x 250 mm x 31 mm (Dołączony BSL1430)	162 mm x 252 mm x 31 mm (Dołączony BSL1830)
Waga		1,5 kg (Dołączony BSL1430)	1,7 kg (Dołączony BSL1830)
Światło LED		Białe światło LED	
Lampa wskaźnika pozostałego naładowania baterii		Czerwone światło LED	

Ładowarka

Model	UC18YRSL
Napięcie ładowania	14,4 V 18 V
Waga	0,6 kg

STANDARDOWE WYPOSAŻENIE I PRZYSTAWKI

Oprócz narzędzia (1) w zestawie znajdują się akcesoria wymienione w poniższej tabeli.

WM14DBL (2LSRK)	① Ładowarka (UC18YRSL)	1
	② Akumulator (BSL1430)	2
	③ Plastikowe pudełko	1
	④ Pokrywa komory akumulatora	1
WM14DBL (NN)	Ładowarka, akumulator, plastikowe pudełko oraz pokrywa komory akumulatora nie należą do zestawu.	
WM18DBL (2LSRK)	① Ładowarka (UC18YRSL)	1
	② Akumulator (BSL1830)	2
	③ Plastikowe pudełko	1
	④ Pokrywa komory akumulatora	1
WM18DBL (NN)	Ładowarka, akumulator, plastikowe pudełko oraz pokrywa komory akumulatora nie należą do zestawu.	

Standardowe akcesoria podlegają zmianom bez uprzedzenia.

DODATKOWE WYPOSAŻENIE (Do nabycia oddzielnie)

1. Plus wkrętak

Nr wkrętaka	Kod nr
Nr 2	992671
Nr 3	992672

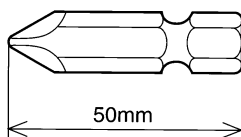

2. Gniazdo sześciokątne

Nazwa części	Wygrawerowany symbol	L	B	Kod nr
Gniazdo sześciokątne 5 mm	8	65	8	996177
Gniazdo sześciokątne 6 mm	10	65	10	985329
Gniazdo sześciokątne 5/16"	12	65	12	996178
Gniazdo sześciokątne 8 mm	13	65	13	996179
Gniazdo sześciokątne 10 mm (małe)	14	65	14	996180
Gniazdo sześciokątne 10 mm	16	65	16	996181
Gniazdo sześciokątne 10 mm	17	65	17	996182
Gniazdo sześciokątne długie 1/2"	21	166	21	996197

Wygrawerowany symbol

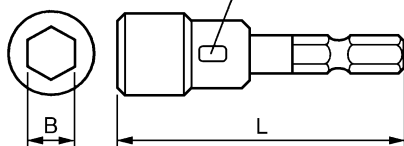

3. Wiertło do drewna: Kod nr. 959183

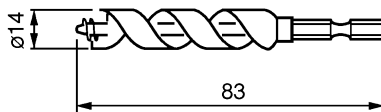

4. Zestaw akcesoriów uchwytu wiertarskiego: Kod nr. 321823

Należy używać bitów wkrętarki dostępnych na rynku.

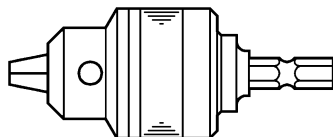

Wypożyczenie dodatkowe może ulec zmianie bez uprzedzenia.

ZASTOSOWANIE

- Wkręcanie i zwalnianie małych śrub, małych nakrętek, śrub do metalu, drewna i śrub samogwintujących.
- Wiercenie w drewnie.
- Wiercenie w różnych metalach.

WYMONTOWANIE I MONTAŻ AKUMULATORA

1. Wymontowanie akumulatora

Trzymając mocno za rączkę popchnij zatrząsk akumulatora by zdjąć akumulator (patrz **Rys. 1 i 2**).

UWAGA

Nigdy nie dopuszczaj do zwarcia w akumulatorze.

2. Montaż akumulatora

Wprowadź akumulator zwracając uwagę na właściwą biegunowość (patrz **Rys. 2**).

ŁADOWANIE

Zanim użyjesz wkrętarka z elektroniczną kontrolą wibracji, naładuj akumulator według następujących wskazówek.

1. Połącz przewód zasilania ładowarki do gniazda.

Po podłączeniu przewodu zasilania lampka na ładowarce zacznie migać na czerwono. (W 1-sekundowych odstępach).

2. Wprowadź akumulator do otworu wsuwowego ładowarki.

Pewnie wkładaj baterię do ładowarki, aż będzie widoczna linie pokazana na **rys. 3, 4**.

3. Ładowanie

Po włożeniu akumulatora do ładowarki rozpocznie się ładowanie, a lampka pilot będzie świecić ciągłym, czerwonym światłem.

Po zakończeniu ładowania akumulatora lampka będzie migać na czerwono. (W 1-sekundowych odstępach) (Patrz na **Tabele nr. 1**.)

(1) Wskazania lampki kontrolnej

Wskazania lampki kontrolnej są zilustrowane w **Tabeli nr. 1**, w zależności od stanu ładowarki lub akumulatora.

Tabela 1

Wskazania lampki kontrolnej				
Lampka zaświeci lub zacznie migać na czerwono.	Przed ładowaniem	Miga	Pali się przez 0,5 sek. Nie pali się przez 0,5 sek. (Gaśnie na 0,5 sek.)	
	W trakcie ładowania	Pali się	Pozostaje zapalona	
	Ładowanie skończone	Miga	Pali się przez 0,5 sek. Nie pali się przez 0,5 sek. (Gaśnie na 0,5 sek.)	
	Ładowanie jest niemożliwe	Migocze	Pali się przez 0,1 sek. Nie pali się przez 0,1 sek. (Gaśnie na 0,1 sek.) ■	
Lampka zaświeci na zielono.	Oczekiwanie z powodu przegrzania	Pali się	Pozostaje zapalona	Przegrzanie baterii. Ładowanie niemożliwe. (Ładowanie rozpocznie się po schłodzeniu akumulatora)

- (2) Odnośnie temperatur akumulatora
Temperatury akumulatorów znajdują się w tabeli 2. Przed rozpoczęciem ładowania należy ostudzić nagrzane akumulatory.

Tabela nr. 2 Zasięgi ładowania akumulatorów

Akumulatory	Temperatury ładowania akumulatorów
BSL1430, BSL1830	0°C – 50°C

- (3) Odnośnie okresu ładowania
W zależności od kombinacji ładowarki i akumulatora okres ładowania będzie taki, jak pokazuje Tabela nr 3.

Tabela nr 3 Okres ładowania (przy 20°C)

Ładowarka	Akumulator
UC18YRSL	BSL1430, BSL1830
	Okolo 45 min.

WSKAZÓWKA

Okres ładowania może się zmieniać w zależności od temperatury i napięcia źródła prądu.

- Wyłącz wtyczkę przewodu ładowarki z gniazdka.**
- Mocno trzymając ładowarkę wyjmij akumulator z otworu wsuwowego.**

WSKAZÓWKA

Po naładowaniu należy najpierw wyjąć baterie z ładowarki, a następnie schować je w odpowiednim miejscu.

Jak przedłużyć żywotność akumulatora.

- Ładuj akumulatory zanim zostaną całkowicie wyczerpane. Kiedy zorientujesz się że moc akumulatora zmniejszyła się, przestań używać narzędzie i naładuj akumulator. Jeśli będziesz dalej używał narzędzia i prąd się wyczerpie, akumulator może zostać uszkodzony i skróci się jego żywotność.
- Unikaj ładowania przy wysokich temperaturach. Akumulator bezpośrednio po używaniu narzędzia jest gorący. Jeśli akumulator jest ładowany od razu po użyciu, pogarsza się jakość elektrolitu i skraca żywotność akumulatora. Odstaw akumulator i naładuj go dopiero gdy ostygnie.

UWAGA

- Długotrwałe użytkowanie ładowarki spowoduje jej nagrzanie, co może być przyczyną awarii. Po zakończeniu ładowania odczekaj 15 minut przed rozpoczęciem ładowania kolejnego akumulatora.
- Jeśli ładowany akumulator jest nagrzany (w wyniku użytkowania lub nasonecznienia), może zaświecić się zielone światło na pilocie. Akumulator nie będzie ładowany. W takim przypadku należy poczekać, aż akumulator ostygnie.
- Kiedy zapali się czerwona migocząca lampka kontrolna ładowarki (co 0,2 sek) sprawdź, czy do otworu instalacyjnego ładowarki nie dostał się jakiś obcy przedmiot i jeśli tak, usuń go. Jeśli nie ma tam obcego przedmiotu, możliwe że akumulator lub ładowarka są uszkodzone. Zanies je do Autoryzowanego Centrum Obsługi.

PRZED ROZPOCZĘCIEM PRACY

- Przygotowanie i sprawdzenie otoczenia roboczego**
Należy upewnić się, że miejsce pracy spełnia wszystkie warunki zgodnie z zaleceniami.
- Sprawdzenie akumulatora**
Upewnij się, że akumulator jest włożony prawidłowo. Złe założony akumulator może wypaść z urządzenia i spowodować wypadek.
- Zakładanie wkrętaka**
 - Wkrętak
W celu założenia wkrętaka należy wykonać następujące czynności (**Rys. 5**).
 - 1) Odciągnąć tuleję prowadzącą od narzędzia.
 - 2) Włożyć końcówkę do sześciokątnego otworu w kowadle.
 - 3) Zwolnić tuleję prowadzącą, by mogła ona powrócić do swego pierwotnego położenia.

UWAGA

Jeżeli tuleja prowadząca nie powraca do pierwotnego położenia, oznacza to, że wkrętak nie jest założony prawidłowo.

- Wiertło
 - W narzędziu można bezpośrednio mocować wiertła z sześciokątną częścią chwytłą.
 - Aby zamocować wiertło bez sześciokątnej części chwytnej należy przygotować sprzedawany oddzielnie adapter z uchwytem wiertarskim.

- (1) Włóż wiertło do uchwyty.
- (2) Użyj klucza uchwyty do zamocowania wiertła, dokręć uchwyty, dokręcając kolejno każdy z trzech otworów. (Rys. 11)
 - Do wykonania pilotowego otworu wkręta do drewna lub do otworów o średnicy do 10 mm należy używać metalowe wiertło.
- (1) Włóż wiertło do uchwyty.
- (2) Użyj klucza uchwyty do zamocowania wiertła, dokręć uchwyty, dokręcając kolejno każdy z trzech otworów. (Rys. 11)

Zignorowanie tego, może spowodować nieoczekiwane zachowanie narzędzia i spowodować pęknięcie materiału/wkręta lub obrażenia.

UWAGA

Nie należy zbyt mocno naciskać tarczy wyboru trybu. Tryb działania można zmienić poprzez obrócenie tarczy wyboru trybu narzędzia i wyrównania jej ze znakiem trójkąta. Tryb działania można wybrać spośród pięciu różnych trybów, opisanych w tabeli poniżej.

WSKAZÓWKA

- Moment obrotowy docisku uzyskany w każdym z trybów, zależy od wkręta i skręcane go materiału. Po sprawdzeniu siły dokręcania na kilku wkrętach należy wyregulować tarczę trybu.
- Do dokręcania śrub należy stosować tryb śrub.
- Obrócenie tarczy wyboru trybu z przy włączonym narzędziu, nie spowoduje zmiany trybu. Przed zmianą trybu działania należy wyłączyć narzędzie.

JAK UŻYWAĆ

1. Funkcja wyboru trybu

OSTRZEŻENIE

Narzędzie to wraz z tarczą wyboru trybu, służy do ustawienia właściwej pozycji (powinno kliknąć po zablokowaniu we właściwym miejscu).

Przykład wyboru trybu

Tryb działania	Oznaczenie	Maksymalny moment obrotowy	Zastosowanie		Uwagi
Tryb pulsatora elektronicznego		3	—	Dokręcanie wkrętów do drewna	○ Należy używać bitów i kluczy gniazdowych odpowiednich do średnicy wkręta. ○ W trybie wiercenia nie należy zatrzymywać obrotów silnika.
				Dokręcanie po przekątnej wkrętów 75 mm	
				Dokręcanie wkrętów 50 - 75 mm	
Tryb śrub		30 N·m 33 N·m	—	*1 Dokręcanie śrub	
				Dokręcanie wkrętów samowiercących (ø 5 lub ø 6)	
Tryb wkrętów samowiercących		2	—	Dokręcanie wkrętów samowiercących (ø 3,5 lub ø 4)*2	
Tryb wiercenia		11 N·m	—	Wiercenie	
Tryb sprzęgła elektronicznego		5,3 N·m	↑ ↓	*3 Dokręcanie śruby maszynowej (M6) lub dokręcanie śruby samogwintującej, Mocowanie płyt gipsowo kartonowych	
					5
					4
					3
					2
1	2,3 N·m				

*1: WM14DBL : 30 N·m, WM18DBL : 33 N·m.

*2: Przed zamocowaniem cienkiej płyty wkrętem samowiercącym należy sprawdzić, czy grubość płyty jest odpowiednia do średnicy wkręta.

*3: W trybie 4 lub 5 sprzęgła elektronicznego, podczas wzrostu obciążenia, narzędzie może na krótko wykonać obrót w przeciwną stronę, aby zmniejszyć niebezpieczeństwo uszkodzenia łba wkręta.

2. Charakterystyka napędu z pulsatorem elektronicznym

W przeciwieństwie do konwencjonalnego napędu udarowego, napęd z pulsatorem elektronicznym generuje siłę uderzenia poprzez powtarzanie zmiany kierunku obrotów.

Ten mechanizm zapewnia bardziej ciche działanie.

Następujące charakterystyki nie są spotykane przy konwencjonalnym napędzie udarowym, nie oznacza to jednak nieprawidłowego działania.

- Podczas ciągłego przykręcania, narzędzie może się rozgrzewać.

Aby zabezpieczyć silnik i części elektroniczne, które kontrolują działanie silnika, to narzędzie jest wyposażone w obwód zabezpieczenia przed nadmierną temperaturą. W zależności od wkręta i skręcane go materiału, może wcześniej zostać rozpoczęte uderzanie.

Ponieważ uderzenie powoduje wzrost temperatury silnika i części elektronicznych, może zostać wcześniej uaktywniony obwód zabezpieczenia przed nadmierną temperaturą.

Informacje dotyczące przywracania działania po wcześniejszym po zatrzymaniu przez obwód zabezpieczenia przed nadmierną temperaturą, znajdują się w części "1. Ciągłe działanie" na stronie 45.

Napęd z pulsatorem elektronicznym kontroluje także stałe obroty silnika, zapewniając optymalne działanie dla każdego trybu.

Z tego względu, w czasie działania mogą wystąpić następujące efekty.

- Działanie po uruchomieniu zależy od trybu. W trybie samowiercenia (1) szybkość jest zwiększana stopniowo. W trybie sprzęgła elektronicznego (zwykłe obroty), po uruchomieniu silnik obraca się przez pewien czas bardzo wolno, a następnie obroty są zwiększane. Z drugiej strony, w trybie sprzęgła elektronicznego (odwrotne obroty) wstępnie ustawione obroty uzyskiwane są natychmiast po uruchomieniu.

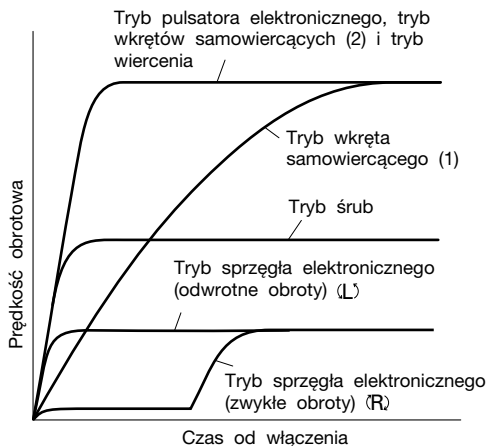

- Z operacji uderu, narzędzie może nie powrócić do początkowego stanu. Kiedy przy naciśniętym przełączniku bit lub klucz gniazdowy zostanie odłączony od wkręta lub śruby, narzędzie może kontynuować operację uderu. Aby powrócić do początkowego stanu należy wyłączyć przełącznik i rozpocząć następną operację.

- Obroty silnika nie spadają, nawet przy niskim naładowaniu baterii.

Ponieważ narzędzie to jest wyposażone w system kontroli utrzymania obrotów, prędkość obrotowa pozostanie prawie niezmienną, nawet przy bliskiej rozładowanej baterii. Umożliwia to efektywne operowanie narzędziem, do czasu rozładowania baterii. Jednakże, w tym układzie nie jest łatwo określić po obrotach ilość pozostałej energii baterii i narzędzie może się nagle zatrzymać podczas pracy. Należy sprawdzać naładowanie baterii poprzez naciskanie od czasu do czasu wskaźnika naładowania baterii.

3. Sprawdzenie kierunku obrotów

Końcówka będzie obracać się w kierunku zgodnym z ruchem wskazówek zegara (patrząc od tyłu urządzenia) po naciśnięciu strony przycisku oznaczonej literą R. Naciśnięcie strony przycisku oznaczonej literą L (patrz Ryc. 6) powoduje pracę urządzenia w kierunku odwrotnym do ruchu wskazówek zegara (Litera L) i (R) są na obudowie urządzenia).

UWAGA

Nie należy zmieniać kierunku obrotów, kiedy narzędzie pracuje. Aby zmienić kierunek, należy zatrzymać narzędzie, po czym nacisnąć przycisk z drugiej strony.

4. Przycisk

- Kiedy przycisk zostanie wciśnięty, narzędzie zaczyna się obracać. Po zwolnieniu przycisku narzędzie zatrzymuje się.
- Prędkość obrotowa zależy od siły przesunięcia przycisku. Przy lekkim przesunięciu prędkość jest mała, im silniej zostanie wciśnięty przycisk, tym większa będzie prędkość.

5. Korzystanie z haka

Hak służy do zawieszania narzędzia mechanicznego na pasie podczas pracy.

UWAGA

- Narzędzie mechaniczne należy dokładnie zawiesić na haku, aby go przypadkowo nie upuścić. Upuszczenie narzędzia może spowodować wypadek.

- Do narzędzia przenoszonego z pomocą haka na pasie nie należy dołączać końcówek. Jeśli do narzędzia przenoszonego na pasie zostanie dołączona ostra końcówka, taka jak wiertło, użytkownik może odnieść obrażenia.

- Hak należy solidnie zamontować. Jeśli hak nie zostanie prawidłowo zamocowany, może on podczas używania spowodować obrażenia ciała.

- (1) Zdejmowanie haka.

- (2) Odkręć śruby mocujące hak, korzystając ze śrubokręta krzyżakowego. (Rys. 7)

- (2) Wymiana haka i dokręcenie śrub.

- Zainstaluj hak w wcięciu narzędzia mechanicznego i dokręć śruby, aby go prawidłowo zamocować. (Rys. 8)

6. Informacje dotyczące wskaźnika pozostałej energii baterii

Naciśnięcie przełącznika wskaźnika pozostałej energii baterii powoduje zaświecenie lampek wskaźnika baterii, co umożliwi sprawdzenie ilości pozostałej energii (Rys. 9). Po zdjęciu palca z przełącznika lampka wskaźnika pozostałej energii baterii przestaje świecić. W tabeli 4 przedstawiono stany lampek wskaźnika baterii i informacje na temat pozostałej ilości energii.

Tabela nr 4

Stan lampki	Pozostała energia baterii
	Pozostała wystarczająca ilość energii baterii.
	Pozostała połowa energii baterii.
	Energia baterii została prawie wyczerpana. Należy jak najszybciej naładować baterię.

Ponieważ działanie wskaźnika pozostałej energii baterii może różnić się w zależności od temperatury otoczenia i charakterystyki baterii, należy traktować go wyłącznie referencyjnie.

WSKAZÓWKI

- Nie należy mocno potrząsać panelem przełączników ani uderzać go. Może to doprowadzić do wystąpienia problemów.
- W celu zaoszczędzenia energii wskaźnik pozostałej energii baterii świeci tylko po naciśnięciu jego przełącznika.

7. Korzystanie z diody LED

Naciśnięcie przełącznika światła na panelu przełączników powoduje włączenie lub wyłączenie diody LED. (Rys. 10)

Aby zapobiec wyczerpywaniu się baterii, należy często włączać diodę LED.

UWAGA

- Nie należy spoglądać bezpośrednio w światło, aby nie narażać oczu na jego działanie. Wystawienie oczu na stałe działanie światła grozi uszkodzeniem wzroku.

WSKAZÓWKI

- W celu zapobiegania wyczerpywaniu baterii w wyniku zbyt długiego korzystania z diody LED światło gaśnie automatycznie po około 15 minutach.

8. Wkręcanie i wykręcanie śrub

Należy założyć wkrętak odpowiadający danej śrubie, wyrównać położenie rowka w stosunku do łba śruby i rozpocząć wkręcanie.

Należy dociskać narzędzie tak, aby zapewnić prawidłowe dokręcenie łba śruby.

UWAGA

- Wkręcanie śruby przy pomocy narzędzia pod kątem może spowodować uszkodzenie łba śruby, gdyż odpowiednia siła nie zostanie jej przekazana. Należy zawsze prowadzić narzędzie bardzo równo wzdłuż osi śruby.

- Użyj bitu, który pasuje do krzyżowego nacięcia w głowce wkręta.

Upewnij się, że używany jest odpowiedni bit, szczególnie podczas dokręcania wkręt samowierzący, ponieważ nieodpowiedni bit może przewrócić wkręt.

9. Ilość wykonanej pracy na jednym naładowaniu

Następująca tabela pokazuje przybliżoną ilość prac, które można wykonać narzędziem na jednym naładowaniu.

(Liczba dokręconych śrub i operacji wiercenia zależy od twardości drewna lub metalu, temperatury otoczenia, właściwości ładowarki, itd.)

Tryb operacji	Operacja		Model	WM14DBL	WM18DBL
Tryb wibracji elektronicznej	Dokręcanie śruby do drewna	ø 4,2 x 75	Lauan	Okolo 240	Okolo 290
Tryb śrub	Dokręcanie śrub	M10 x 30	S10C	Okolo 750	Okolo 900
Tryb wkrętów samowierzących	Dokręcanie wkrętów samowierzących	ø 5 x 19	Kanał C 12,3 + SPCC t1,6	Okolo 160	Okolo 190
Tryb wiercenia	Wiercenie w drewnie	ø 15	Sosna amerykańska t18	Okolo 450	Okolo 540
	Wiercenie w stali	ø 6,5	SPCC t1,6	Okolo 120	Okolo 145
	Wiercenie w zaprawie murarskiej	ø 6 x 30	Zaprawa murarska	Okolo 80	Okolo 95
Tryb sprzęgła elektronicznego	Dokręcanie śruby do maszynowej	M6 x 12	S10C	Okolo 1000	Okolo 1200

ŚRODKI OSTROŻNOŚCI PODCZAS PRACY Z URZĄDZENIEM

1. Ciągłe działanie

Podczas ciągłego wiercenia z udarem, może wcześniej uaktywnić się obwód zabezpieczenia przed nadmierną temperaturą. (Sprawdź "2. Charakterystyka napędu z pulsatorem elektronicznym" na stronie 43.)

Gdy obwód zabezpieczenia przed nadmierną temperaturą zatrzyma narzędzie, zaświeci się dioda LED, informując o nagraniu narzędzia do wysokiej temperatury. Światło diody LED zostanie wyłączone automatycznie po około 30 sekundach.

Przy pracy ciągłej należy zacząć na odpoczynek narzędzia przez około 15 minut, po wymianie ładowalnej baterii.

WSKAZÓWKI

- Po zatrzymaniu narzędzia przez uaktywniony obwód zabezpieczenia przed nadmierną temperaturą należy zacząć na odpowiednie schłodzenie urządzenia. Po schłodzeniu narzędzia, można je używać ponownie.
- Jeśli narzędzie nie zostanie odpowiednio schłodzone, nie można go uruchomić poprzez włączenie przełącznika. PO włączeniu przełącznika świeci się światło LED. Należy zacząć na właściwe schłodzenie narzędzia.
- Nie należy dotykać przedniej części narzędzia podczas pracy ciągłej. Jest ona rozgrzana do wysokiej temperatury.

2. Środki ostrożności związane z obsługą przełącznika prędkości

Przełącznik posiada wbudowany obwód elektroniczny, umożliwiający płynną regulację prędkości obrotów. W związku z powyższym, kiedy przełącznik jest lekko wciśnięty (mała prędkość obrotowa), a silnik zostaje zatrzymany przy ciągłym wkręcaniu śrub, elementy obwodu elektronicznego mogą ulec przegrzaniu i uszkodzeniu.

3. Trzymanie narzędzia i dociskanie

Narzędzie należy trzymać obydwoma rękami i prosto w odniesieniu do wkręta lub śruby.

Nie jest konieczne nadmierne dociskanie narzędzia do materiałów.

Należy uważać, aby nie dociskać nadmiernie/wymuszać siłowo działania narzędzia. Może to spowodować uszkodzenie narzędzia.

KONSERWACJA I INSPEKCYJA

1. Inspekcja narzędzia

Ponieważ używanie tępego narzędzia obniża jego wydajność i może spowodować niewłaściwe funkcjonowanie silnika, naostrz lub wymień narzędzie gdy tylko zauważysz że się stępilo.

2. Sprawdzanie śrub mocujących

Regularnie sprawdzaj wszystkie mocujące śruby i upewnij się, że są mocno przykręcone. Jeśli któraś z nich się obluźuje, natychmiast ją przykręć. Zaniedbanie tego może spowodować poważne zagrożenie.

3. Konserwacja silnika

Uzwojenie silnika stanowi kluczowy element narzędzia. Należy bardzo dokładnie pilnować, aby uzwojenie nie zostało uszkodzone i/lub zmoczone wodą lub olejem.

4. Czyszczenie obudowy zewnętrznej

W przypadku zabrudzenia narzędzia należy je przetrzeć miękką szmatką zwilżoną wodą z mydłem. Nie wolno używać środków na bazie chloru, benzyny ani rozpuszczalnika, gdyż powodują one topienie się tworzywa sztucznego.

5. Przechowywanie

Narzędzie należy przechowywać w temperaturze poniżej 40°C, w miejscu niedostępnym dla dzieci.

6. Lista części zamiennych

UWAGA:

Naprawy, modyfikacji i kontroli Narzędzi Elektrycznych Hitachi może dokonywać tylko Autoryzowane Centrum Obsługi Hitachi.

Ta lista części będzie przydatna, jeśli zostanie wręczona Autoryzowanemu Centrum Obsługi Hitachi, gdy zaniesiemy narzędzie do naprawy lub przeglądu.

Podczas używania i konserwacji narzędzi elektrycznych należy przestrzegać przepisów i norm bezpieczeństwa danego kraju.

MODYFIKACJE:

Narzędzia elektryczne Hitachi są ciągle ulepszone i modyfikowane w celu wprowadzania najnowszych osiągnięć nauki i techniki.

W związku z tym pewne części mogą ulec zmianom bez uprzedzenia.

Ważna informacja dotycząca akumulatorów do narzędzi bezprzewodowych Hitachi

Należy zawsze używać jednego z zalecanych oryginalnych akumulatorów. Nie możemy zagwarantować bezpieczeństwa i poprawności działania naszych narzędzi bezprzewodowych, jeżeli używane są akumulatory inne, niż zalecane lub gdy akumulator zostanie rozmontowany i zmodyfikowany (np. demontaż i wymiana ogniw lub innych komponentów).

GWARANCJA

Gwarancja na elektronarzędzia Hitachi jest udzielana z uwzględnieniem praw statutowych i przepisów krajowych. Gwarancja nie obejmuje wad i uszkodzeń powstałych w wyniku niewłaściwego użytkowania lub wynikających z normalnego zużycia. W wypadku reklamacji należy dostarczyć kompletne elektronarzędzie do autoryzowanego centrum serwisowego Hitachi wraz z KARTĄ GWARANCYJNĄ znajdującą się na końcu instrukcji obsługi.

WSKAZÓWKA

W związku z prowadzonym przez HITACHI programem badań i rozwoju, specyfikacje te mogą się zmienić w każdej chwili bez uprzedzenia.

Informacja dotycząca poziomu hałasu i wibracji

Mierzone wartości było określone według EN60745 i zadeklarowane zgodnie z ISO 4871.

Zmierzony poziom dźwięku A: 85 dB (A)

Zmierzone ciśnienie akustyczne A: 74 dB (A)

Niepewność KpA: 3 dB (A)

Używaj ochraniacza uszu.

Wartość całkowita wibracji (trójosiowa suma wektorowa), określona zgodnie z postanowieniami normy EN60745.

Dokręcanie udarowe łączników z wykorzystaniem maksymalnej wydajności narzędzia:

wartość emisji wibracji $a_h = 11,5 \text{ m/s}^2$

Niepewność K = $1,5 \text{ m/s}^2$

Zadeklarowana łączna wartość wibracji została zmierzona zgodnie ze standardową metodą testową i może być wykorzystana do porównania narzędzi.

Może być także wykorzystana do wstępnej oceny ekspozycji.

OSTRZEŻENIE

- Emisja wibracji podczas pracy narzędzia elektrycznego może różnić się od zadeklarowanej łącznej wartości w zależności od sposobu wykorzystywania narzędzia.
- Określ środki bezpieczeństwa wymagane do ochrony operatora zgodnie z szacowaną wartością narażenia na zagrożenie w zależności od rzeczywistych warunków użytkowania (uwzględniając wszystkie etapy cyklu roboczego, a także przerwy w pracy urządzenia oraz praca w trybie gotowości).

SZERSZÁMGÉPEKRE VONATKOZÓ ÁLTALÁNOS BIZTONSÁGI FIGYELMEZTETÉSEK

⚠ FIGYELEM

Olvasson el minden biztonsági figyelmeztetést és minden utasítást.

A figyelmeztetések és utasítások be nem tartása áramütést, tüzet és/vagy súlyos sérülést eredményezhet.

Őrizzen meg minden figyelmeztetést és utasítást a jövőbeni hivatkozás érdekében.

A "szerszám gép" kifejezés a figyelmeztetésekben a hálózatról működő (vezetékes) vagy akkumulátorral működő (vezeték nélküli) szerszám gépre vonatkozik.

1) Munkaterületi biztonság

a) **Tartsa a munkaterületet tisztán és jól megvilágítva.**

A teletszűfolt vagy sötét területek vonzzák a baleseteket.

b) **Ne üzemeltesse a szerszám gépeket robbanásveszélyes atmoszférában, mint például gyúlékony folyadékok, gázok vagy por jelenlétében.**
A szerszám gépek szikrákat keltenek, amelyek meggyújthatják a port vagy gőzöket.

c) **Tartsa távol a gyermekeket és körülállókát, miközben a szerszám gépet üzemelteti.**
A figyelemelvonás a kontroll elvesztését okozhatja.

2) Érintésvédelem

a) **A szerszám gép dugaszoknak meg kell felelniük az aljzatnak.**

Soha, semmilyen módon ne módosítsa a dugaszt. Ne használjon semmilyen adapter dugaszt földelt szerszám gépekkel.

A nem módosított dugaszok és a megfelelő aljzatok csökkentik az áramütés kockázatát.

b) **Kerülje a test érintkezését földelt felületekkel, mint például csövekkel, radiátorokkal, tűzhelyekkel és hűtőszekrényekkel.**

Az áramütés kockázata megnövekszik, ha a teste földelve van.

c) **Ne tegye ki a szerszám gépeket esőnek vagy nedves körülményeknek.**

A szerszám gépbe kerülő víz növeli az áramütés kockázatát.

d) **Ne rongálja meg a vezetéket. Soha ne használja a vezetéket a szerszám gép szállítására, húzására vagy kihúzására.**

Tartsa távol a vezetéket a hőtől, olajtól, éles szegélyektől vagy mozgó alkatrészekről.

A sérült vagy összekuszálódott vezetékek növelik az áramütés kockázatát.

e) **Szerszám gép szabadban történő üzemeltetése esetén használjon szabadtéri használatra alkalmas hosszabbító kábelt.**

A szabadtéri használatra alkalmas kábel használata csökkenti az áramütés kockázatát.

f) **Ha elkerülhetetlen a szerszám gép nyirkos helyen történő használata, használjon maradékáram-készülékkel (RCD) védett táplálást.**

Az RCD használata csökkenti az áramütés kockázatát.

3) Személyi biztonság

a) **Álljon készenlétben, figyelje, hogy mit tesz, és használja a józan eszt a szerszám gép üzemeltetésekor.**

Ne használja a szerszám gépet fáradtan, kábítószert, alkohol vagy gyógyszer befolyása alatt.

A szerszám gépek üzemeltetése közben egy pillanatnyi figyelmetlenség súlyos személyi sérülést eredményezhet.

b) **Használjon személyi védőfelszerelést. Mindig viseljen védőszemüveget.**

A megfelelő körülmények esetén használj védőfelszerelést, mint például a porálarc, nem csúszó biztonsági cipő, kemény sisak, vagy hallásvédő csökkenti a személyi sérüléseket.

c) **Előzze meg a véletlen elindítást. Győződjön meg arról, hogy a kapcsoló a KI helyzetben van, mielőtt csatlakoztatja az áramforráshoz és/vagy az akkumulátorcsomaghoz, amikor felveszi vagy szállítja a szerszámot.**

A szerszám gépek szállítása úgy, hogy az ujjá a kapcsolón van vagy a bekapcsolt helyzetű szerszám gépek áram alá helyezése vonzza a baleseteket.

d) **Távolítson el minden állítókulcsot vagy csavarkulcsot, mielőtt bekapcsolja a szerszám gépet.**

A szerszám gép forgó részéhez csatlakoztatva hagyott csavarkulcs vagy kulcs személyi sérülést eredményezhet.

e) **Ne nyúljon át. Mindenkor álljon stabilan, és őrizze meg egyensúlyát.**

Ez lehetővé teszi a szerszám gép jobb ellenőrzését váratlan helyzetekben.

f) **Őtözzön megfelelően. Ne viseljen laza ruházatot vagy ékszert. Tartsa távol a haját, ruházatát és kesztyűjét a mozgó részekről.**

A laza ruházat, ékszer vagy hosszú haj beakadhat a mozgó részekbe.

g) **Ha vannak rendelkezésre bocsátott eszközök a porészívó és gyűjtő létesítmények csatlakoztatásához, gondoskodjon arról, hogy ezek csatlakoztatva és megfelelően használva legyenek.**

A porgyűjtő használata csökkentheti a porhoz kapcsolódó veszélyeket.

4) A szerszám gép használata és ápolása

a) **Ne erőltesse a szerszám gépet. Használjon az alkalmazásához megfelelő szerszám gépet.**

A megfelelő szerszám gép jobban és biztonságosabban végzi el a feladatot azon a sebességen, amelyre azt tervezték.

b) **Ne használja a szerszám gépet, ha a kapcsoló nem kapcsolja azt be és ki.**

Az a szerszám gép, amely a kapcsolóval nem vezérelhető, veszélyes és meg kell javítani.

c) **Húzza ki a dugaszt az áramforrásból és/vagy az akkumulátorcsomagot a szerszám gépből, mielőtt bármilyen beállítást végez, tartozékokat cserél vagy tárolja a szerszám gépeket.**

Az ilyen megelőző biztonsági intézkedések csökkentik a szerszám gép véletlen beindulásának kockázatát.

d) **A használaton kívüli szerszám gépeket tárolja úgy, hogy gyermekek ne érhessek el, és ne engedje meg, hogy a szerszám gépet vagy ezeket az utasításokat nem ismerő személyek üzemeltessék a szerszám gépet.**

Képzetlen felhasználók kezében a szerszám gépek veszélyesek.

e) **A szerszám gépek karbantartása. Ellenőrizze a helytelen beállítást, a mozgó részek elakadása, alkatrészek törése és minden olyan körülmény szempontjából, amelyek befolyásolhatják a szerszám működését.**

Ha sérült, használat előtt javíttassa meg a szerszámot.

Sok balesetet a rosszul karbantartott szerszámok okoznak.

f) A vágószerszámokat tartsa élesen és tisztán.

Az éles vágóélekkel rendelkező, megfelelően karbantartott vágószerszámok kevésbé valószínűen akadnak el és könnyebben kezelhetők.

g) A szerszám gép tartozékait és betétkéseit, stb. használja ezeknek az utasításoknak megfelelően, figyelembe véve a munkakörülményeket és a végzendő munkát.

A szerszám gép olyan műveletekre történő használata, amelyek különböznek a szándékoltaktól, veszélyes helyzetet eredményezhet.

5) Akkumulátoros szerszám használata és ápolása

a) Csak a gyártó által előírt töltővel töltsé újra.

Az akkumulátor-köteg egy típusához alkalmas töltő tűzveszélyt okozhat, ha egy másik akkumulátor-köteggel használják.

b) A szerszám gépeket csak kifejezetten arra rendeltetett akkumulátor-kötegekkel használja.

Bármilyen más akkumulátor-köteg használata sérülés- és tűzveszélyt okozhat.

c) Amikor az akkumulátor-köteg nincs használatban, tartsa távol más fémtárgyaktól, mint például iratkapcsoktól, érméktől, kulcsoktól, szegektől, csavaroktól, vagy egyéb kis fémtárgyaktól, amelyek összekötést hozhatnak létre egyik csatlakozótól a másikhoz.

Az akkumulátor csatlakozóinak rövidre zárása égési sérüléseket vagy tüzet okozhat.

d) Helytelen körülmények között az akkumulátor folyadékokat bocsáthat ki; kerülje az érintkezést. Ha véletlenül érintkezés fordul elő, vízzel öblítse le. Ha a folyadék a szemmel kerül érintkezésbe, keressen orvosi segítséget is.

Az akkumulátorból kibocsátott folyadék irritációt vagy égéseket okozhat.

6) Szerviz

a) A szerszám gépét képesített javító személyvel szervizeltesse, csak azonos cserealkatrészek használatával.

Ez biztosítja, hogy a szerszám gép biztonsága megmaradjon.

VIGYÁZAT

Tartsa távol a gyermekeket és beteg személyeket.

Amikor nincs használatban, a szerszámokat úgy kell tárolni, hogy gyermekek és beteg személyek ne érhesék el.

AZ ELEKTRONIKUS IMPULZUS CSAVARBEHAJTÓ HASZNÁLATÁRA VONATKOZÓ ÓVINTÉZKEDÉSEK

1. Ez egy hordozható kéziszerszám fűráshoz, illetve csavarok be- és kihajtásához. Kizárólag ilyen műveletekre használja.
2. Tartós használata esetén használjon füldugót.
3. A készüléket egy kézzel használni rendkívül veszélyes; használat közben fogja erősen a készüléket két kézzel.
4. Miután felszerelte a behajtófejet, kissé húzza meg azt kifelé, meggyőződve róla, hogy az nem lazult-e ki. Ha a behajtófejjel rosszul van felszerelve, használat közben kilazulhat, ami veszélyt okozhat.
5. A csavarhoz illő behajtófejet használja.

6. Ha a csavar behajtásakor a szerszám egy bizonyos szögben áll a csavarhoz képest, a csavarfej megrongálódhat és nem lesz biztosított a megfelelő erőátvitel a csavarra. Használatkor a szerszámnak egy vonalba kell állnia a csavarral.
7. Az akkumulátort mindig 0°C és 40°C közötti hőmérsékleten töltsé. A 0°C alatt végzett töltés az akkumulátor túltöltését okozhatja, ami veszélyes. Az akkumulátor 40°C feletti hőmérsékleten nem tölthető. A legmegfelelőbb hőmérséklet a töltéshez 20-25°C.
8. Ne használja az akkumulátortöltőt folyamatosan. Ha befejezett egy töltést, hagyja az akkumulátortöltőt kb. 15 percig állni, mielőtt másik töltésbe kezd.
9. Ne engedje, hogy a tölthető akkumulátor csatlakoztatására szolgáló nyílásba idegen anyag kerüljön.
10. Soha ne szedje szét a tölthető akkumulátort és az akkumulátortöltőt.
11. Soha ne zárja rövidre a tölthető akkumulátort. Az akkumulátor rövidzárlata nagy áramerősséget és magas hőmérsékletet eredményez. Ez égési sérülést, illetve az akkumulátor sérülését okozza.
12. Ne dobja tűzbe a tölthető akkumulátort.
13. Ne dugjon semmiféle tárgyat az akkumulátortöltő szellőzőnyílásaiba.
Az akkumulátortöltő szellőzőnyílásaiba dugott fém vagy gyúlékony tárgyak elektromos áramütést, vagy az akkumulátortöltő sérülését okozhatják.
14. Ha az akkumulátor töltés utáni élettartama annyira lerövidül, hogy az gyakorlatilag használhatatlanná válik, vigye vissza az akkumulátort abba a boltba, ahol azt vásárolta. Ne dobja el a kimerült és tölthetlenné vált akkumulátort.
15. Kimerült és tölthetlenné vált akkumulátor használata károsíthatja az akkumulátortöltőt.
16. Fal, padló vagy mennyezet fűrése előtt ellenőrizze, hogy nem tartalmaz-e rejtett elektromos vezetéket vagy egyebet.

FIGYELMEZTETÉS A LÍTIUMION AKKUMULÁTORRAL KAPCSOLATOSAN

Az élettartam meghosszabbításához a lítiumion akkumulátor védelmi funkcióval van ellátva a működés leállításához. Az alább leírt 1 - 3. esetben a termék használatakor a motor leállhat, még ha húzza is a kapcsolót. Ez nem meghibásodást jelez, hanem a védelmi funkció eredménye.

1. Amikor az akkumulátorban lemerül a töltés, a motor leáll.
Ilyen esetben haladéktalanul fel kell tölteni.
2. Ha az eszköz túl van terhelve, előfordulhat, hogy a motor leáll. Ez esetben oldja a szerszám kapcsolóját és hárítsa el a túlterhelés okát. Ezt követően a gépet ismét használhatja.
3. Ha az akkumulátor a túlterhelt munka mellett túlmelegszik, az akkumulátor árama megállhat. Ebben az esetben hagyja abba az akkumulátor használatát és hagyja lehűlni az akkumulátort. Ezután ismét használhatja.

Kérjük, vegye figyelembe az alábbi figyelmeztetéseket és biztonsági tudnivalókat.

FIGYELMEZTETÉS

Az akkumulátor szivárgásának, felforrósodásának, füst képződésének, illetve a robbanás vagy tűz keletkezésének megelőzése érdekében kérjük, tartsa be az alábbi óvintézkedéseket.

1. Ügyeljen rá, hogy fémgörgács és por ne gyülemeljen fel az akkumulátoron.
 - Munka közben ügyeljen rá, hogy fémgörgács és por ne hulljon az akkumulátorra.
 - Ügyeljen rá, hogy a munka közben az elektromos kéziszerszáma hüllő fémgörgács és por ne gyülemeljen fel az akkumulátoron.
 - A használaton kívül akkumulátort ne tárolja fémgörgácsnak és pornak kitett helyen.
 - Az akkumulátor eltávolása előtt távolítsa el a ráakódott fémgörgácsot és port, és ne tárolja fém alkatrészekkel együtt (csavarok, szögek, stb.).
2. Ne bontsa meg az akkumulátor burkolatát hegyes tárggyal, például tűvel, ne üssön rá kalapáccsal, ne álljon rá, ne ejtse le, és ne tegye ki erős fizikai behatásnak.
3. Ne használjon láthatóan sérült vagy deformálódott akkumulátort.
4. Ne használja az akkumulátort fordított polaritással.
5. Ne csatlakoztassa az akkumulátort közvetlenül az elektromos csatlakozóaljzathoz vagy szivargyújtó-csatlakozóhoz.
6. Az akkumulátort kizárólag rendeltetése szerint használja.
7. Azonnal állítsa le az akkumulátor töltését, ha a töltés az előírt töltési idő után sem sikeres.
8. Ne tegye ki az akkumulátort magas hőmérsékletnek vagy nyomásnak. Ne helyezze az akkumulátort mikrohüllámú sütőbe, szárítógépbe vagy nagynyomású konténerbe.
9. Az akkumulátort tartsa tűztől távol, ha szivárgást vagy áporodott szagot észlel.
10. Ne használja az akkumulátort erős statikus elektromosság közelében.
11. Azonnal vegye ki az akkumulátort a készülékből vagy a töltőből, és hagyja abba annak használatát, ha szivárgást, áporodott szagot, felforrósodást, elszíneződést vagy deformációt észlel.

FIGYELEM

1. Ha az akkumulátorból szivárgó sav szembe jutna, semmiképpen ne dörzsölje, hanem öblítse ki folyó vízzel, és azonnal forduljon orvoshoz. Kezelés nélkül a folyadék látáskárosodást okozhat.
2. Ha a folyadék bőrrel vagy ruházatával érintkezik, azonnal mossa le folyó vízzel. A folyadék irritálhatja a bőrt.
3. Ne használja az akkumulátort, és vigye azt vissza a kereskedőhöz, ha az első alkalommal való használatkor rozsdásodást, áporodott szagot, felforrósodást, elszíneződést, deformációt vagy egyéb rendellenességet észlel.

FIGYELMEZTETÉS

Ha egy elektromosan vezetőképes idegen tárgy kerül a lítium-ion akkumulátor csatlakozói közé, rövidzárlat fordulhat elő, tüzvészelyt eredményezve. Az akkumulátor tárolásakor vegye figyelembe a következő dolgokat.

- **Ne tegyen elektromosan vezetőképes forgácsot, szegeket, acéldrótot, rézdrótot vagy egyéb drótot a tároló dobozba.**
- **Vagy szerelje be az akkumulátort a szerszámgépbe, vagy tárolja biztonságosan benyomva az akkumulátorfedélbe, amíg a szellőzőnyílásokat elrejtí a rövidzárlat megelőzéséhez. (Lásd 1. Ábra)**

MŰSZAKI ADATOK

KÉZISZERSZÁM

Típus		WM14DBL	WM18DBL
Teljesítmény	Elektronikus impulzus üzemmód	Facsavar \varnothing 4,2 x 75	
	Anyacsavar mód	Szabályos méretű csavar	M4 - M10
		Nagy feszítőerőre méretezett csavar	M4 - M6
	Önmetsző csavar mód	Önmetsző csavar	\varnothing 6
	Fúró üzemmód	Fa fúrása	\varnothing 21
		Acél fúrása	\varnothing 10
		Habarcsfúrás	\varnothing 6
Elektronikus kuplung üzemmód	Kisméretű csavar	M6	
Meghúzási nyomaték [20°C-on, teljesen feltöltött állapotban]	Anyacsavar mód [Meghúzási idő: 3 mp]		Maximum 30 N·m {306 kgf·cm} Maximum 33 N·m {337 kgf·cm}
	Fúró üzemmód		M10 erősen meghúzott csavar (teherbírás: 12,9) Hatlapfejű persely használatával 11 N·m {112 kgf·cm}
	Elektronikus kuplung üzemmód		5 állású kuplung 2,3 - 5,3 N·m (23 - 54 kgf·cm)
Perem alakja		6,35 mm széles fúrófejtest	
Motor		DC motor	
Fordulatszám terhelés nélkül [20°C-on, teljesen feltöltött állapotban]	Elektronikus impulzus üzemmód	0 - 1100 min ⁻¹	
	Anyacsavar mód	0 - 640 min ⁻¹	
	Önmetsző csavar mód	0 - 1100 min ⁻¹	
	Fúró üzemmód	0 - 1100 min ⁻¹	
	Elektronikus kuplung üzemmód	0 - 450 min ⁻¹	
Ütések száma [20°C-on, teljesen feltöltött állapotban]	Elektronikus impulzus üzemmód	0 - 1090 min ⁻¹	
	Anyacsavar mód	0 - 700 min ⁻¹	
	Önmetsző csavar mód	0 - 1090 min ⁻¹	
Tölthető akkumulátor		BSL1430: Li-ion 14,4 V (3,0 Ah 8 cella)	BSL1830: Li-ion 18 V (3,0 Ah 10 cella)
A szerszám méretei Teljes hosszúság x magasság x központi magasság		162 mm x 250 mm x 31 mm (Felszerelt BSL1430 eszközzel)	162 mm x 252 mm x 31 mm (Felszerelt BSL1830 eszközzel)
Tömeg		1,5 kg (Felszerelt BSL1430 eszközzel)	1,7 kg (Felszerelt BSL1830 eszközzel)
LED lámpa		Fehér LED	
Fennmaradó töltét jelző lámpa		Vörös LED	

Akkumulátortöltő

Modell	UC18YRSL
Töltési feszültség	14,4 V 18 V
Súly	0,6 kg

STANDARD TARTOZÉKOK

A fő egységen kívül (1), a csomag tartalmazza az alábbi táblázatban felsorolt tartozékokat.

WM14DBL (2LSRK)	① Akkumulátortöltő (UC18YRSL) 1 ② Akkumulátor (BSL1430) 2 ③ Műanyag tok 1 ④ Akkumulátorfedél 1
WM14DBL (NN)	A töltő, az akkumulátor, a műanyag tartó és az akkumulátor tartó nem tartozék.
WM18DBL (2LSRK)	① Akkumulátortöltő (UC18YRSL) 1 ② Akkumulátor (BSL1830) 2 ③ Műanyag tok 1 ④ Akkumulátorfedél 1
WM18DBL (NN)	A töltő, az akkumulátor, a műanyag tartó és az akkumulátor tartó nem tartozék.

A standard tartozékok előzetes bejelentés nélkül változhatnak.

OPCIONÁLIS TARTOZÉKOK (külön beszerezhető)

1. Plusz behajtófej

A behajtófej száma	Kódszám
2 sz.	992671
3 sz.	992672

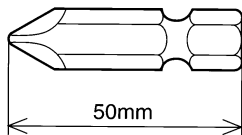

2. Hatszögletű befogópatron

Az alkatrész megnevezése	Bevészt jelölések	L	B	Kódszám
5 mm-es hatszögletű befogópatron	8	65	8	996177
6 mm-es hatszögletű befogópatron	10	65	10	985329
5/16" hatszögletű befogópatron	12	65	12	996178
8 mm-es hatszögletű befogópatron	13	65	13	996179
10 mm-es hatszögletű befogópatron (kisebb típusú)	14	65	14	996180
10 mm-es hatszögletű befogópatron	16	65	16	996181
10 mm-es hatszögletű befogópatron	17	65	17	996182
1/2" hosszú hatszögletű befogópatron	21	166	21	996197

Bevészt jelölések

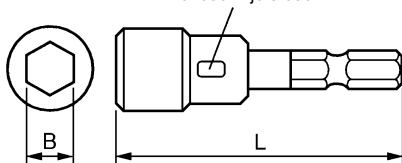

3. Fafúró: Kódszám 959183

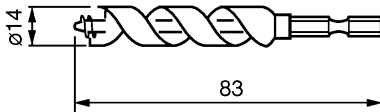

4. Fúrótorny adapter készlet, kódszám: 321823

Használja a helyi piacon beszerezhető fúrófejeket.

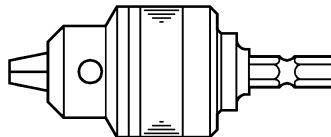

Az opcionális tartozékok előzetes bejelentés nélkül változhatnak.

ALKALMAZÁSOK

- Kisméretű csavarok, kisméretű anyáscsavarok, gépcsavarok, facsavarok, menetvágók stb. be- és kihajtása.
- Különböző faanyagok fúrása.
- Különböző fémanyagok fúrása.

AZ AKKUMULÁTOR KIVÉTELE/BEHELYEZÉSE

1. Az akkumulátor kivétele

Tartsa szorosan a markolatot, és nyomja be az akkumulátor reteszét az akkumulátor eltávolításához (lásd 1. és 2. Ábrák).

FIGYELEM

Soha ne zárja rövidre az akkumulátort.

2. Az akkumulátor behelyezése

Illessze helyére az akkumulátort, a megfelelő polaritásokat betartva (lásd 2. Ábra).

TÖLTÉS

Az elektronikus impulzus csavarbehajtó használata előtt töltsen fel az akkumulátort a következők szerint:

1. Csatlakoztassa az akkumulátortöltő tápkábelét a dugaszolóaljzathoz.

Amikor a tápkábel csatlakoztatva van, a töltő jelzőlámpája pirosan villog. (1 másodperces időközönként).

2. Helyezze az akkumulátort az akkumulátortöltőbe.

Pontosan illessze az akkumulátort a töltőbe úgy, hogy a vonalak a 3., 4. Ábrák szerint láthatóak.

3. Töltés

Ha az akkumulátort behelyezi a töltőbe, a töltés megkezdődik, és a jelzőlámpa piros fényel világít. Amint az akkumulátor töltése befejeződött, a jelzőlámpa piros fényel villog. (1 másodperces időközönként) (Lásd az 1. Táblázatot).

(1) A jelzőlámpa jelzései

A jelzőlámpa jelzéseit az akkumulátortöltő illetve az akkumulátor állapotának megfelelően az 1. Táblázat tartalmazza.

1. Táblázat

A jelzőlámpa jelzései				
A jelzőfény világít vagy piros fényrel villog.	Töltés előtt	Villog	Kigyullad 0,5 mp.-ig. Elalszik 0,5 mp.-ig (Nem világít 0,5 mp.-ig)	
	Töltés közben	Világít	Folyamatosan világít	
	Töltés befejeződött	Villog	Kigyullad 0,5 mp.-ig. Elalszik 0,5 mp.-ig (Nem világít 0,5 mp.-ig)	
	Nem lehetséges a töltés	Gyorsan villog	Kigyullad 0,1 mp.-ig. Elalszik 0,1 mp.-ig (Nem világít 0,1 mp.-ig)	Az akkumulátor vagy az akkumulátortöltő meghibásodott
A jelzőfény zöld színnel világít.	Túlmelegedési készenlét	Világít	Folyamatosan világít	Az akkumulátor túlmelegedett. Nem lehet tölteni. (A töltés akkor kezdődik, amikor az akkumulátor lehűl)

- (2) A tölthető akkumulátor hőmérsékletével kapcsolatos megjegyzések
Az újratölthető akkumulátorok hőmérsékletét a **2. Táblázat** mutatja, a felforrósodott akkumulátorokat újratöltés előtt egy kis ideig hűteni kell.

2. Táblázat Akkumulátorok töltési tartományai

Tölthető akkumulátorok	Hőmérséklet, amelyen az akkumulátor újra tölthető
BSL1430, BSL1830	0°C – 50°C

- (3) A töltési idővel kapcsolatos megjegyzések
Az akkumulátortöltő és az akkumulátor kombinációjától függően a töltési idők a **3. Táblázatban** szereplők lesznek.

3. Táblázat Töltési idő (20°C-on)

Akkumulátor	Ładowarka	UC18YRSL
BSL1430, BSL1830		Kb. 45 perc

MEGJEGYZÉS

A töltési idő a hőmérséklettől és a hálózati feszültségtől függően változhat.

4. Húzza ki a hálózati csatlakozószinórt a dugaszolóaljzatból

5. Tartsa szilárdan kézben az akkumulátortöltőt, és húzza ki belőle az akkumulátort

MEGJEGYZÉS

Töltés után először húzza ki az akkumulátorokat a töltőből, azután tartsa megfelelően az akkumulátorokat.

Hogyan érhető el, hogy az akkumulátorok tovább tartsanak.

- (1) Az akkumulátorokat teljes lemerülésük előtt tölts fel. Amikor érzi, hogy a kéziszerszám teljesítménye gyengül, ne használja azt tovább, hanem tölts fel az akkumulátort.
Amennyiben tovább használja a gyengülő erejű szerszámot és teljesen lemeríti azt, az akkumulátor megsérülhet és élettartama emiatt lerövidülhet.

- (2) Kerülje a magas hőmérsékleten történő töltést
A tölthető akkumulátor közvetlenül használat után forró lesz. Ha egy ilyen akkumulátort közvetlenül a használat után tölteni kezd, akkor annak belső vegyi anyaga bomlásnak indul, és az akkumulátor élettartama lerövidül. Hagyja az akkumulátort hűlni egy darabig, és csak akkor tölts fel, ha teljesen lehűt.

FIGYELEM

- Folyamatos használat során az akkumulátortöltő felmelegszik, ez okozza a meghibásodást. Amikor a töltés befejeződött, a következő töltésig várjon 15 percet.
- Ha az akkumulátort használata vagy a nap sugárzása miatt meleg állapotban tölti fel, az ellenőrző lámpa zölden világíthat. Az akkumulátor nem töltődik fel. Ilyen esetben hagyja, hogy az akkumulátor töltés előtt lehűljön.
- Ha a jelzőlámpa piros színnel villog (0,2 másodperces időközönként), akkor ellenőrizze hogy nincs-e valamilyen idegen tárgy az akkumulátortöltőnek az akkumulátor behelyezésére szolgáló nyílásában, és távolítsa el onnan az esetleges idegen tárgyakat. Ha nincs a nyílásban idegen tárgy, akkor lehetséges, hogy vagy az akkumulátor, vagy az akkumulátortöltő meghibásodott. Vagy őket szakszervizbe.

AZ ÜZEMELÉS ELŐTTI ÓVINTÉZKEDÉSEK

1. A munkahely környezetének előkészítése és ellenőrzése

Ellenőrizze, hogy a munkahely megfelel-e az óvintézkedéseknél említett összes feltételnek.

2. Az akkumulátor ellenőrzése

Ellenőrizze, hogy az akkumulátor szorosan illeszkedik-e a feltöltőbe. Kizulva kiveshet, és balesetet okozhat.

3. A behajtófej felszerelése

- Behajtófej

A behajtófej felszerelését mindig az alábbi módszer szerint végezze (**5. Ábra**).

- (1) Húzza le a vezetőhüvelyt a szerszám elejéről.
- (2) Helyezze be a fejet a hatszögletű nyílásba a szárbán.
- (3) Engedje el a vezetőhüvelyt, ami visszatér eredeti helyzetébe.

FIGYELEM

Ha a vezetőlüvely nem térne vissza eredeti helyzetébe, akkor az azt jelenti, hogy a behajtófej szabálytalanul van felszerelve.

- Fúrófej
 - Hatszögletű keresztmetszetű fúrócsap közvetlenül rögzíthető a szerszámmal.
 - Hatszögletű keresztmetszetű fúrócsap nélküli fúrófej beszereléséhez külön kapható tokmány adapterkészlet használata szükséges.
- (1) Helyezze a fúrófejet a tokmányba.
 - (2) A tokmánykulcs segítségével rögzítse a fúrófejet úgy, hogy meghúzza mind a három lyukban lévő csavart. **(11. Ábrát)**
 - Vasfúró segítségével pontoszza ki a facsavar helyét vagy a legfeljebb 10 mm átmérőjű lyukakat.
- (1) Helyezze a fúrófejet a tokmányba.
 - (2) A tokmánykulcs segítségével rögzítse a fúrófejet úgy, hogy meghúzza mind a három lyukban lévő csavart. **(11. Ábrát)**

A KÉSZÜLÉK HASZNÁLATA

**1. Üzem mód-választás
FIGYELMEZTETÉS**

A szerszámot a megfelelő helyzetbe tolt módválasztó tárcsával használja (a helyére kell, hogy kattanjon és rögzüljön).

Ennek elmulasztása a szerszám kiszámíthatatlan viselkedését okozhatja, ami a munkadarab/csavarak eltörésével vagy személyi sérüléssel járhat.

FIGYELEM

Ne tegye ki a módválasztó tárcsát erős ütésnek. Az üzemmódot a szerszámtesten lévő módválasztó tárcsa elforgatásával és a háromszög alakú jelhez történő igazításával lehet kiválasztani.

Az üzemmódot az alábbi táblázatban szereplő öt különböző mód közül lehet kiválasztani.

MEGJEGYZÉS

- Az egyes üzemmódokhoz szükséges meghúzási nyomaték a felhasznált csavartól és az azt befogadó anyagtól függően eltérő lehet. A módválasztó tárcsát tanácsos néhány csavar próbaszerű behajtása után átállítani.
- Csavarokat az anyacsavar mód segítségével húzzon meg.
- Ha bekapcsolt szerszámon elforgatja a módválasztó tárcsát, nem változik az üzemmód. Üzem módváltás előtt kapcsolja ki a szerszámot.

Példa üzemmód kiválasztására

Üzemmód	Jelölés	Maximális nyomaték	Alkalmazás		Megjegyzések
Elektronikus impulzus üzemmód		—	Facsavar meghúzása	75 mm-es csavar átlós meghúzása	○ A csavar ármérőjének megfelelő fejet és csatlakozót használjon. ○ A fúró üzemmód használata esetén ne felelde leállítani a motor forgását.
				50 - 75 mm-es csavar meghúzása	
				50 mm-nél rövidebb csavar meghúzása	
Csavar mód		30 N·m 33 N·m	}*1 Anyáscsavarak meghúzása		
Önmetsző csavar mód		—		Önmetsző csavar meghúzása (ø 5 vagy ø 6)	
				Önmetsző csavar meghúzása (ø 3,5 vagy ø 4)*2	
Fúró üzemmód		11 N·m	Fúrás		
Elektronikus kuplung üzemmód		5,3 N·m ↑ ↓ 2,3 N·m	}	*3	
				Gépccsavar (M6) vagy menetfúró csavar meghúzása,	
				Gipszkarton szerelés	

*1: WM14DBL : 30 N·m, WM18DBL : 33 N·m.

*2: Mielőtt vékony lemez rögzítéséhez fogna önmetsző csavar segítségével, győződjön meg arról, hogy a lemez vastagsága megfelel a csavar átmérőjének.

*3: 4-es vagy 5-ös elektronikus kuplung módban a szerszám forgása rövid ideig megfordulhat, ha a terhelés növekszik, nehogy megsérüljön a csavarfej.

2. Az elektronikus impulzus-csavarhúzó jellemzői

A hagyományos ütvefúrókkal ellentétben az elektronikus impulzus-csavarhúzó az ütő hatást a motor normál és fordított irányba történő, ismételt forgatásával állítja elő. Ez a mechanizmus csendesebb működést eredményez. A következő jellemzők ritkán fordulnak elő hagyományos ütvefúróknál, azonban nem jelentenek meghibásodást.

- A folyamatos csavarhajtás során hajlamos felmelegedni a szerszám.

A szerszámot hővédő áramkörrel látták el, hogy megvédjék a motort és a motor vezérléséért felelős elektronikus alkatrészeket.

A felhasznált csavartól és az azt befogadó anyagtól függően az ütőhatás korán jelentkezhet.

Mivel az ütőhatás a motor és az elektronikus alkatrészek hevülését okozza, előfordulhat, hogy a hővédelem korán aktiválódik.

Olvasza el az "1. Folyamatos működés" című részt a 55. oldalon a hővédő áramkör bekapcsolódása miatti leállás megszüntetését illetően.

Ezen kívül az elektronikus impulzus-csavarhúzó folyamatosan szabályozza a motor forgását, hogy minden üzemmódban optimálisan működjön. Emiatt működés közben az alábbi esetek előfordulhatnak.

- A kezdeti működés üzemmódtól függően eltérő lehet. Az önmetsző csavar mód (1) folyamatosan növeli a sebességet. Az elektronikus kuplung mód (normál forgás) igen kis sebességgel forgatja a motort egy adott ideig, majd növeli a sebességet. Ezzel szemben az elektronikus kuplung mód (fordított forgás) indításkor azonnal a beállított sebességgel forog.

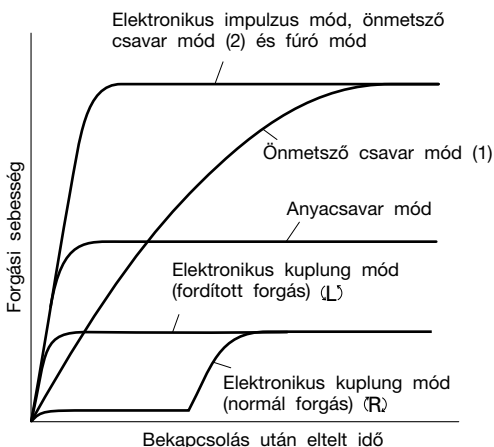

- Előfordulhat, hogy a szerszám útvefűró mód után nem tér vissza kezdeti állapotába. Ha a fűrófejet vagy belsőkulcsot leveszi a csavarról vagy anyáscsavarról, miközben a kapcsolót átállítja, előfordulhat, hogy a szerszám folytatja az útmozgást. A kezdeti állapotba történő visszaállításához, kapcsolja ki a kapcsolót, majd kezdje el a következő műveletet.
- A motor forgási sebessége akkor sem csökken, ha az akkumulátor kezd lemerülni.

Mivel a szerszám folyamatos sebességvezérlést alkalmaz, a fogási sebesség gyakorlatilag nem változik, még akkor sem, ha az akkumulátor kezd lemerülni. Ez lehetővé teszi a szerszám hatékony működését, amíg az akkumulátor teljesen lemerül. Az akkumulátor maradék töltését azonban nehéz megállapítani az szerszám forgási sebességéből és a szerszám hirtelen leállhat munka közben.

Időnként tanácsos ellenőrizni az akkumulátor maradék töltését a maradék töltésjelző kapcsoló megnyomásával.

3. A forgásirány ellenőrzése

A fej az óra járásának megfelelően forog (hátrólul nézve), ha a nyomógomb J-oldalát nyomja meg. A nyomógomb B-oldalát az óra járásával ellentétes forgóirány eléréséhez kell megnyomni (6. Ábrát) (A (L) és a (R) jelzések fel vannak tüntetve a testen).

FIGYELEM

A szerszám forgása közben a nyomógombot nem szabad átkapcsolni. A nyomógomb átkapcsolásához a szerszámot le kell állítani, ami után a nyomógomb átállítható.

4. A kapcsolási művelet

- Az indítókapcsoló megnyomásakor a szerszám gép forgogni kezd. A kapcsoló elegendősek a szerszám gép leáll.
- A forgási sebesség az indítókapcsoló lenyomásának mértékével változtatható. Az indítókapcsoló enyhé lenyomásakor a fordulatszám alacsony, míg erősebben lenyomva a kapcsolót a fordulatszám növekszik.

5. A kampó használata

A kampóval a munka során a derékszíjára rögzítheti a szerszámot.

FIGYELEM

- A kampó használata során szorosan rögzítse a szerszámot, hogy az ne eshessen le véletlenül. A szerszám leesése balesethez vezethet.
- Amikor a szerszámot a derékszíjára rögzítve viseli, ne helyezzen betéteket bele. Sérülést okozhat, ha a fűróbetéthez hasonló éles végű betéteket helyez a szerszámba, miközben a derékszíján hordja azt.
- A kampót biztonságosan rögzítse. Ha nem rögzíti biztonságosan a kampót, az a használat során sérülést okozhat.
- (1) A kampó eltávolítása. Csillagcsavarhúzóval távolítsa el a kampót rögzítő csavarokat. (7. Ábrát)
- (2) A kampó visszahelyezése és a csavarok meghúzása.

Illesze a kampót a szerszámon lévő horonyba, és a csavarok meghúzásával rögzítse szorosan. (8. Ábrát)

6. A fennmaradó töltés ellenőrzése

Amikor megnyomja a fennmaradó töltés kijelzőjének kapcsolóját, a fennmaradó töltést jelző lámpa kigyullad, és ellenőrizheti a fennmaradó töltést. (9. Ábrát) Amikor felengedi a fennmaradó töltés kijelzőjének kapcsolóját, a fennmaradó töltést jelző lámpa kialszik. A 4. Táblázat mutatja a fennmaradó töltést jelző lámpa egyes jelzéseihez tartozó fennmaradó töltést.

4. Táblázat

Lámpa jelzése	Fennmaradó töltés
	Elegendő töltés áll rendelkezésre.
	A teljes kapacitás fele áll rendelkezésre.
	Az akkumulátor szinte teljesen lemerült. A lehető leghamarabb töltse újra.

A fennmaradó töltés jelzője csak tájékoztató jellegű, a külső hőmérséklettől és az akkumulátor tulajdonságaitól függően más-más értékeket jeleníthet meg.

MEGJEGYZÉS

- Ne üssön rá erősen a kapcsolópanelre és ne törje el azt, mert ebből problémák származhatnak.
- Az akkumulátor terhelésének csökkentése érdekében a fennmaradó töltést jelző lámpa csak a kapcsoló megnyomása esetén világít.

7. A LED fényforrás használata

Amikor megnyomja a lámpa kapcsolóját a kapcsolópanelen, a LED kigyullad vagy kialszik. (10. Ábrát)

Az akkumulátor terhelésének csökkentése érdekében kapcsolja ki gyakran a LED fényforrást.

FIGYELEM

- Ne nézzen közvetlenül a fényforrásba. Ha folyamatosan a fényforrásba néz, a szeme megsérülhet.

MEGJEGYZÉS

- Az akkumulátor a LED kikapcsolásának elfelejtéséből adódó terhelésének csökkentése érdekében a fényforrás körülbelül 15 perc elteltével automatikusan kialszik.

8. Csavarok meghúzása és kilazítása

Szereljen fel a csavarhoz illő behajtófejet, állítsa vonalba azt a csavarfejen található vágattal, majd húzza meg a csavart.

A szerszámot a behajtási művelet közben annyira kell nyomni, hogy a behajtófej a csavarfejen maradjon.

FIGYELEM

- Ha túl hosszú ideig szorítja az ütőműves csavarbehajtót a csavarhoz, túlságosan meghúzza azt, és a csavar eltörik.

Ha a csavar behajtásakor a szerszám egy bizonyos szögben áll a csavarhoz képest, a csavarfej megrongálódhat és nem lesz biztosított a megfelelő erőátvitel a csavarra.

Használhatkor a szerszámnak egy vonalban kell lennie a csavarral.

- Olyan csavarhúzófejet használjon, amely illeszkedik a csavarfej kereszt alakú nyílásába.

Győződjön meg arról, hogy megfelelő csavarhúzófejet használ, különösen önmetsző csavar meghúzásakor, mert a nem megfelelő fej oldalra döntheti a csavarokat.

- Az egy feltöltéssel lehetséges munka után végezhető hozzávetőleges munkamennyiséget. (A meghúzható csavarok és a fúrás műveletek száma kissé eltérhet a fa vagy fém keménységétől, a hőmérséklettől, a töltő tulajdonságaitól stb. függően.)

Üzem mód	Művelet	Típus			
		WM14DBL	WM18DBL		
Elektronikus impulzus üzemmód	Facsar meghúzása	Ø 4,2 x 75	Lauan	Kb. 240	Kb. 290
Anyacsavar mód	Anyacsavar meghúzása	M10 x 30	S10C	Kb. 750	Kb. 900
Önmetsző csavar mód	Önmetsző csavar meghúzása	Ø 5 x 19	C-profil t2,3 + SPCC t1,6	Kb. 160	Kb. 190
Fúró üzemmód	Fa fúrása	Ø 15	Amerikai fenyő t18	Kb. 450	Kb. 540
	Acél fúrása	Ø 6,5	SPCC t1,6	Kb. 120	Kb. 145
	Habarcz fúrása	Ø 6 x 30	Habarcz	Kb. 80	Kb. 95
Elektronikus kuplung üzemmód	Gépcsavar meghúzása	M6 x 12	S10C	Kb. 1000	Kb. 1200

AZ ÜZEMELTETÉSRE VONATKOZÓ FIGYELMEZTETÉSEK

1. Folyamatos működés

Ha folyamatosan végez ütvefúrást, előfordulhat, hogy a hővédelem idő előtt aktiválódik. (Olvassa el a "2. Az elektronikus impulzus-csavarhúzó jellemzői" című részt a 53. oldalon.)

Ha a hővédő áramkör leállítja a szerszámot, a LED lámpa villog jelezve, hogy a szerszám felhevült. A LED lámpa kb. 30 másodperc után automatikusan kikapcsolódik.

Ha folyamatos munkát végez a szerszámmal, az újratölthető akkumulátor kicserélése alkalmával hagyja a szerszámot kb. 15 percig hűlni, mielőtt újból használná.

MEGJEGYZÉS

- Ha a hővédő áramkör leállítja a szerszámot, hagyja kihűlni a szerszámot.
- Amikor lehűl, újra használhatja a szerszámot.
- Ha a szerszám nem hűlt ki megfelelően, a kapcsoló bekapcsolt helyzetbe állításával nem indítható. A LED lámpa villog bekapcsolt főkapcsoló mellett. Várja meg, amíg a szerszám megfelelően lehűl.
- Ne érintse meg a szerszám hegyét folyamatos működés közben. Nagyon forró.

2. A fordulatszám-szabályozó kapcsoló használatára vonatkozó figyelmeztetések

Ez a kapcsoló beépített elektromos áramkörrel rendelkezik, amellyel fokozatmentesen változtatható a készülő fordulatszám. Következésképpen az indítókapcsoló enyhé meghúzásakor (alacsony fordulatszám) az elektromos áramkör alkatrészei túlmelegedhetnek és megrongálódhatnak, ha a csavarok folyamatos behajtása közben leállítják a motort.

3. A szerszám tartása és nyomás kifejtése

Tartsa erősen a szerszámot mindkét kezével és a csavarhoz képest merőlegesen.

Nincs szükség erős nyomás kifejtésére.

Ne erőltesse a szerszámot nagy nyomás kifejtésével. Megsérülhet tőle a szerszám.

KARBANTARTÁS ÉS ELLENŐRZÉS

1. A szerszám ellenőrzése

Mivel a tompa élő szerszámok használata csökkentti a munka hatékonyságát és a motor meghibásodását okozhatja, ezért azonnal élezze meg a szerszámhegyet, ha kopást észlel rajta.

2. A rögzítőcsavarok ellenőrzése

Rendszeresen ellenőrizze az összes rögzítőcsavart, és ügyeljen rá, hogy azok megfelelően meg legyenek húzva. Ha valamelyik csavar ki lenne lazulva, azonnal húzza meg. Ennek elmulasztása súlyos veszéllyel járhat.

3. A motor karbantartása

A motor részegység az elektromos szerszámgép "szíve". Ügyelni kell arra, nehogy a motor tekeréscselése megrongálódjon és/vagy olajjal, illetve vízzel benedvesedjen.

4. A kéziszerszám külső tisztítása

Ha a szerszám bekoszolódik, egy puha száraz ruhadarabbal vagy egy szappanos vízbe áztatott ruhadarabbal törölje le. Ne használjon klóros oldatokat, benzint vagy festékkihígítót, mivel ezek szétmarhatják a műanyagot.

5. Raktározás

Olyan helyen tárolja a szerszámot, ahol a hőmérséklet kevesebb, mint 40°C, és amely gyermekek számára nem hozzáférhető.

6. Szervizelési alkatrészlista

FIGYELEM

Hitachi kéziszerszámok javítását, módosítását és ellenőrzését csak Hitachi Szakszervíz végezheti.

Javítás vagy egyéb karbantartás esetén hasznos ha ezt a szervíz-alkatrész listát a szerszámmal együtt átadjuk a Hitachi Szakszervíznek.

A kéziszerszámok üzemeltetése és karbantartása során be kell tartani az egyes országokban érvényben lévő biztonsági rendelkezéseket és szabványokat.

MÓDOSÍTÁSOK

A Hitachi kéziszerszámok állandó tökéletesítéseken mennek át, hogy alkalmazni tudják a legújabb műszaki fejlesztések eredményeit.

Éppen ezért egyes alkatrészek előzetes bejelentés nélkül megváltozhatnak.

Fontos megjegyzés a Hitachi vezeték nélküli elektromos szerszámok akkumulátoraihoz

Minden esetben eredeti akkumulátorokat alkalmazzon.

Ha nem általunk gyártott akkumulátort alkalmaz, vagy ha szétszerelés és módosítja az akkumulátort (mint pl.: szétszerelés és cellák vagy más alkatrészek cseréje), nem garantálható vezeték nélküli elektromos szerszámaink biztonsága és teljesítménye.

GARANCIA

A Hitachi Power Tools szerszámokra a törvényes/országos előírásoknak megfelelő garanciát vállalunk. A garancia nem vonatkozik a helytelen vagy nem rendeltetésszerű használatból, továbbá a normál mértékűnek számító elhasználódásból, kopásból származó meghibásodásokra, károokra. Reklamáció esetén kérjük, küldje el a - nem szétszerelt - szerszámot a kezelési útmutató végén található GARANCIA BIZONYLATTAL együtt a hivatalos Hitachi szervizközpontba.

MEGJEGYZÉS

A HITACHI folyamatos kutatási és fejlesztési programja következtében az itt szereplő műszaki adatok előzetes bejelentés nélkül változhatnak.

A környezeti zajra és vibrációra vonatkozó információk

A mért értékek az EN60745 szabványnak megfelelően kerültek meghatározásra és az ISO 4871 alapján kerülnek közzétételre.

Mért A hangteljesítmény-szint: 85 dB (A)

Mért A hangnyomás-szint: 74 dB (A)

Bizonytalanság KpA: 3 dB (A)

Viseljen hallásvédelmi eszközt.

EN60745 szerint meghatározott rezgési összetérkek (háromtengelyű vektorösszeg).

A rögzítők meghúzása a szerszám gép maximális kapacitáson való üzemelése mellett:

Rezgési kibocsátási érték $\dot{a}h = 11,5 \text{ m/s}^2$

Bizonytalanság K = 1,5 m/s^2

A rezgés megállapított teljes értéke egy szabványos teszteljárás keretében lett mérve, és elképzelhető, hogy az érték eszközök összehasonlítására lesz alkalmazva.

Ez az érték az expozíciós hatéértékek előzetes mérésére is alkalmazható.

FIGYELEM

- A rezgési kibocsátási a szerszám gép tényleges használata során különbözhet a megadott teljes értéktől a szerszám használatának módjaitól függően.
- Azonosítsa védelméhez szükséges biztonsági intézkedések azonosításához, amelyek a használat tényleges körülményeinek való kitettség becsülésén alapulnak (számításba véve az üzemeltetési ciklus minden részét, mint például az időket, amikor a szerszám ki van kapcsolva, és amikor üresjáratban fut a bekapcsolási időn túl).

OBECNÁ VAROVÁNÍ TÝKAJÍCÍ SE BEZPEČNOSTI EL. PŘÍSTROJE

⚠ UPOZORNĚNÍ

Přečtěte si všechna varování týkající se bezpečnosti a všechny pokyny.

Nedodržení těchto varování a pokynů může mít za následek elektrický šok, požár a/nebo vážné zranění.

Všechna varování a pokyny si uschovejte. V budoucnu se vám mohou hodit.

Pojem "elektrický nástroj" v těchto varováních se vztahuje k vašemu elektrickému nástroji napájenému ze sítě (se šňůrou) nebo napájenému z baterie (bez šňůry).

1) Bezpečnost na pracovišti

a) Udržujte vaše pracoviště čisté a dobře osvětlené.

V důsledku nepořádku nebo tmy dochází k nehodám.

b) Neprovazujte elektrické nástroje ve výbušném ovzduší, např. v přítomnosti hořlavých kapalin, plynů či prachu.

Elektrické nástroje produkují jiskry, které by mohly zapálit prach anebo plyny.

c) Během práce s elektrickým nástrojem zabraňte přístupu dětí a přihlížejících osob.

Rozptylování by mohlo způsobit ztrátu vaší kontroly nad nástrojem.

2) Elektrická bezpečnost

a) Zástrčka elektrického nástroje musí odpovídat zásuvce.

Nikdy se nepokoušejte zástrčku jakkoli upravovat. U uzemněných elektrických nástrojů nepoužívejte žádné rozbočovací zásuvky.

Neupravované zástrčky a odpovídající zásuvky snižují nebezpečí elektrického šoku.

b) Zabráňte kontaktu s uzemněnými povrchy jako jsou trubky, radiátory, sporáky a lednice.

Je-li uzemněné vaše tělo, existuje zvýšené nebezpečí elektrického šoku.

c) Nevystavujte elektrický nástroj dešti nebo vlhkým podmínkám.

Voda, která vnikne do elektrického nástroje, zvyšuje nebezpečí elektrického šoku.

d) Zacházejte správně s napájecí šňůrou. Nikdy šňůru nepoužívejte k přenášení, tahání nebo odpojování elektrického nástroje ze zásuvky.

Umístěte napájecí šňůru mimo působení horka, mimo olej, ostré hrany nebo pohybující se části. Poškozené nebo zamotané šňůry zvyšují nebezpečí elektrického šoku.

e) Během provozu elektrického nástroje venku používejte prodlužovací šňůru vhodnou k venkovnímu použití.

Použití šňůry vhodné k venkovnímu použití snižuje nebezpečí elektrického šoku.

f) Pokud je použití elektrického nástroje na vlhkém místě nevyhnutelné, použijte napájení s ochranným zařízením na zbytkový proud.

Použití zařízení na zbytkový proud snižuje riziko elektrického šoku.

3) Osobní bezpečnost

a) Buďte pozorní, sledujte, co děláte a při práci s elektrickým nástrojem používejte zdravý rozum. Elektrický nástroj nepoužívejte, jste-li unaveni nebo pod vlivem drog, alkoholu nebo léků.

Jediný okamžik nepozornosti při práci s elektrickým nástrojem může způsobit vážné zranění.

b) Používejte osobní ochranné pracovní pomůcky. Vždy noste ochranu očí.

Ochranné pracovní pomůcky jako respirátor, bezpečnostní obuv s protiskluzovou podrážkou, ochranná přilba nebo ochrana sluchu použité v příslušných podmínkách snižují možnost zranění.

c) Zabraňte nechtěnému spuštění. Před připojením ke zdroji napájení a/nebo bateriového zdroje, zvedáním nebo přenášením elektrického nástroje se ujistěte, že je spínač v poloze vypnuto.

Nošením elektrických nástrojů s prstem na vypínači nebo jejich aktivací s vypínačem v poloze zapnuto vzniká nebezpečí úrazu.

d) Před zapnutím elektrického nástroje odstraňte seřizovací klíč.

Klíč ponechaný připevněný k rotující části elektrického nástroje může způsobit zranění.

e) Nepřehánějte to. Vždy si udržujte správné postavení a stabilitu.

To umožní lepší kontrolu nad elektrickým nástrojem v nepředvídaných situacích.

f) Noste správný oděv. Noste volné oblečení ani šperky. Vlasy, oděv a rukavice udržujte mimo pohybující se části.

Volný oděv, šperky nebo dlouhé vlasy mohou být vtaheny do pohybujících se částí.

g) Pokud jsou k dispozici zařízení k připojení přístrojů k odsávání a sběru prachu, ujistěte se, že jsou připojena a správně používána.

Použitím zařízení ke sběru prachu lze snížit rizika související s prachem.

4) Používání a péče o elektrický nástroj

a) Netlačte na elektrický nástroj. Používejte vždy vhodný elektrický nástroj pro danou aplikaci.

Správný elektrický nástroj provede daný úkol lépe a bezpečněji, rychleji, pro jakou byl zkonstruován.

b) Nepoužívejte elektrický nástroj, pokud nefunguje jeho zapínání a vypínání pomocí vypínače.

Jakýkoli elektrický nástroj, který nelze ovládat vypínačem, je nebezpečný a musí být opraven.

c) Před prováděním jakéhokoli seřízení, před výměnou příslušenství nebo uskladněním elektrických nástrojů vždy nejprve odpojte zástrčku ze zdroje napájení a/nebo odpojte bateriový zdroj.

Taková preventivní opatření snižují nebezpečí nechtěného spuštění elektrického nástroje.

d) Nepoužívejte elektrické nástroje skladujte mimo dosah dětí a nedovoďte, aby s elektrickým nástrojem pracovaly osoby, které nejsou seznámeny s ním nebo s pokyny k jeho používání. Elektrické nástroje v rukou nevyškolených uživatelů jsou nebezpečné.

e) Udržujte elektrické nástroje. Kontrolujte případná vychýlení nebo sevření pohybujících se částí, poškození částí a jakékoli ostatní podmínky, které mohou mít vliv na provoz elektrických nástrojů. V případě poškození nechte elektrický nástroj před jeho dalším použitím opravit.

Mnoho nehod vzniká v důsledku nesprávné údržby elektrických nástrojů.

- f) **Udržujte řezací nástroje ostré a čisté.**
Správně udržované řezací nástroje s ostrými reznými hranami se méně pravděpodobně zaseknou a lépe se ovládají.
- g) **Elektrický nástroj, příslušenství, vsazené části atd. používejte v souladu s těmito pokyny. Berte přitom zřetel na pracovní podmínky a prováděnou práci.**
Použití elektrického nástroje k jinému než určenému účelu může způsobit nebezpečnou situaci.
- 5) **Použití a péče o přístroj na baterie**
- a) **Dobíjejte pouze nabíječkou specifikovanou výrobcem.**
Nabíječka, která je vhodná pro jeden typ bateriového zdroje, může v případě použití s jiným bateriovým zdrojem způsobit nebezpečí požáru.
- b) **Elektrické přístroje používejte výhradně se specifikovanými bateriovými zdroji.**
Použitím jakéhokoli jiného bateriového zdroje může vzniknout nebezpečí poranění a požáru.
- c) **Když bateriové zdroje nepoužíváte, udržujte je mimo ostatní kovové předměty jako jsou kancelářské sponky, mince, klíče, hřebíky, šroubky či jiné malé kovové předměty, které mohou způsobit kontakt mezi oběma póly.**
Vzájemné zkratování pólů baterie může způsobit popáleniny nebo požár.
- d) **Při nevhodném zacházení může z baterie vytékat kapalina; zamezte kontaktu s ní.**
V případě náhodného kontaktu místo omyjte vodou. V případě kontaktu této kapaliny s očima pak vyhledejte lékařskou pomoc.
Kapalina vytékající z baterie může způsobit podráždění nebo popáleniny.
- 6) **Servis**
- a) **Servis vašeho elektrického nástroje svěřte kvalifikovanému opraváři, který použije pouze identické náhradní díly.**
Tak bude i nadále zajištěna bezpečnost elektrického nástroje.

PREVENTIVNÍ OPATŘENÍ

Ne dovolte přístup dětem a slabomyslným osobám.

Pokud nástroje nepoužíváte, měli byste je skladovat mimo dosah dětí a slabomyslných osob.

BEZPEČNOSTNÍ PODMÍNKY PRO ELEKTRONICKÝ PULSNÍ ŠROUBOVÁK

- Jedná o přenosný nástroj k vrtání, utahování a povolování šroubů. Používejte jej pouze k těmto činnostem.
- Používáte-li nástroj po dlouhou dobu, používejte chrániče sluchu.
- Práce jednou rukou je velice nebezpečná; při práci držte nástroj pevně oběma rukama.
- Po vložení hrotu pro šroubování zatáhněte mírně za hrot směrem ven, abyste se ujistili, že není uvolněný. Jestliže není hrot namontován správně, mohl by se během provozu uvolnit, což může být nebezpečné.
- Používejte takový hrot šroubováku, který odpovídá šroubu.
- Utahování šroubu pomocí nástroje pod úhlem vůči šroubu může poškodit hlavu šroubu a na šroub nebude přenášena správná síla. Utahujte šrouby pomocí tohoto nástroj tak, aby byl šroubovák se šroubem v jedné přímce.

- Nabíjejte akumulátor při teplotách 0 – 40°C. Nižší teplota než 0°C povede k přebíjení akumulátoru, a to je nebezpečné. Akumulátor nelze nabíjet při teplotách nad 40°C. Nejhodnější teploty pro nabíjení jsou mezi 20 – 25°C.
- Nepoužívejte nabíječku nepřetržitě. Po skončení nabíjecího cyklu počkejte 15 minut, než začnete nabíjet další akumulátor.
- Ne dovolte, aby se do otvoru pro připojení akumulátoru dostaly cizí předměty nebo materiál.
- Nikdy nerozebírejte akumulátor nebo nabíječku.
- Nikdy nezkratujte akumulátor. Zkrat akumulátoru způsobí prudký nárůst elektrického proudu a přehřátí. To vede ke spálení nebo poškození akumulátoru.
- Nezahazujte akumulátor do ohně. Oheň způsobí explozi.
- Nevkládejte předměty do větracích otvorů na nabíječku. Kov nebo hořlavý materiál ve větracích otvorech způsobí nebezpečí zkratu a zničí nabíječku.
- Vraťte akumulátor do obchodu, kde jste ho zakoupili, jakmile dosáhne konce životnosti. Neodhazujte použitý akumulátor.
- Používání vyčerpaného akumulátoru způsobí poškození nabíječky.
- Při vrtání do zdi, podlahy nebo stropu zkontrolujte, zda se místě vrtu pod povrchem nenacházejí elektrické kabely atd.

UPOZORNĚNÍ PRO LITHIUM-IONOVÉ BATERIE

Z důvodu prodloužení životnosti je lithium-ionová baterie vybavena ochrannou funkcí zastavení výkonu. V případech 1 až 3 popsaných níže se může motor během používání tohoto výrobku zastavit, přestože držíte spínač. Nejedná se o závadu ale o výsledek ochranné funkce.

- Jakmile dojde k vybití zbývajících kapacity baterie, motor se zastaví.
V takovém případě baterii okamžitě dobijte.
- Pokud je nástroj přetížen, motor se může zastavit. V takovém případě uvolněte spínač nástroje a odstraňte příčinu přetížení. Potom můžete nástroj znovu používat.
- Je-li baterie přehřátá a přetížená, může se bateriový pohon zastavit.
V tom případě přestaňte baterii používat a nechte ji vychladnout. Poté ji můžete opět používat.

Dále prosím dbejte následujících varování a upozornění.

UPOZORNĚNÍ

Abyste předešli případnému úniku kapaliny z baterie, vzniku tepla, emisím kouře, výbuchu a vznícení, dbejte následujících bezpečnostních pokynů.

- Ujistěte se, že se na akumulátoru neusazují piliny a prach.
 - Během práce kontrolujte, že na akumulátor nepadají piliny a prach.
 - Ujistěte se, že se piliny a prach padající během práce na elektrický nástroj neusazují na akumulátoru.
 - Akumulátor, který nepoužíváte, neskladujte na místě vystaveném pilinám a prachu.
 - Před uskladněním akumulátoru odstraňte veškeré piliny a prach, který na ní může být usazený, a neskladujte ho společně s kovovými předměty (šroubky, hřebíky atd.).
- Nepronikujte baterii ostrým předmětem jako je nehet, nebouchejte do ní kladivem, nestoupejte na ni, neházejte jí ani ji nevystavujte závažným fyzickým šokům.

- Nepoužívejte viditelně poškozenou či deformovanou baterii.
- Nepoužívejte baterii s obrácenou polaritou.
- Nepřipojujte ji přímo k elektrickému výstupu ani k zásuvce cigaretového zapalovače v automobilu.
- Nepoužívejte baterii k jinému než specifikovanému účelu.
- Pokud se nabíjení baterie nedokončí, i když uvedená doba nabíjení uplynula, ihned zastavte další nabíjení.
- Nevystavujte baterii působení vysokých teplot nebo vysokého tlaku, neumísťujte ji např. do mikrovlnné trouby, sušičky nebo vysokotlakého zásobníku.
- V případě zjištění úniku nebo zápachu okamžitě umístěte z dosahu ohně.
- Nepoužívejte v oblasti se silnou statickou elektřinou.
- V případě úniku kapaliny z baterie, zápachu, vznikajícího tepla, ztráty barvy, deformace nebo v případě jakékoli abnormality během používání, nabíjení nebo skladování baterii okamžitě vyjměte z přístroje či nabíječky a přestaňte ji používat.

POZOR

- Pokud se vám kapalina unikající z baterie dostane do očí, netřete si je a dobře je vymyjte čistou vodou jako je voda z vodovodu a ihned kontaktujte lékaře.

Bez ošetření může kapalina způsobit problémy se zrakem.

- Pokud se kapalina dostane do kontaktu s vaší pokožkou či oděvem, ihned omyjte čistou vodou jako je voda z vodovodu.
Kapalina může způsobit podráždění kůže.
- Zjistíte-li při prvním použití baterie rez, zápach, přehřátí, ztrátu barvy, deformaci a/nebo jinou abnormalitu, nepoužívejte ji a vraťte ji vašemu dodavateli či prodejci.

UPOZORNĚNÍ

Pokud se do koncovky akumulátoru Li-ion dostane elektricky vodivý cizí předmět, může to způsobit zkrat a následně nebezpečí požáru. Při skladování akumulátoru dbejte následujících pokynů.

- **Neumisťujte do skladovacího kufříku elektricky vodivé odřezky, hřebíky, ocelové dráty, měděné dráty ani žadné jiné dráty.**
- **Akumulátor k uskladnění buď nainstalujte do elektrického nástroje nebo ho opatrně zatlačte do krytu akumulátoru tak, aby byly zakryty větrací otvory z důvodu zamezení zkrátům. (Viz. Obr. 1)**

PARAMETRY

ELEKTRICKÝCH ZAŘÍZENÍ

Model		WM14DBL	WM18DBL
Kapacita	Elektronický pulzní režim	Vrut do dřeva Ø 4,2 x 75	
	Režim šroubu	Běžný šroub	M4 - M10
		Vysokopevnostní šroub	M4 - M6
	Režim samořezného šroubu	Samořezný šroub	Ø 6
	Režim vrtání	Vrtání do dřeva	Ø 21
		Vrtání do oceli	Ø 10
Vrtání do malty		Ø 6	
Režim elektronické spojky	Malá šruba	M6	
Utahovací moment [při 20°C, při plném nabití]	Režim šroubu [Doba utahování: 3 sek.]	Maximálně 30 N·m {306 kgf·cm}	Maximálně 33 N·m {337 kgf·cm}
		M10 šroub s vysokou pevností (pevnost: 12,9) Použitá šestihranná objímka	
	Režim vrtání	11 N·m {112 kgf·cm}	
	Režim elektronické spojky	5-bodová spojka 2,3 - 5,3 N·m (23 - 54 kgf·cm)	
Tvar hrany	Šířka přes plošinu 6,35, mírně vsunutý tvar		
Motor	DC Motor		
Rychlost při chodu naprázdno [při 20°C, při plném nabití]	Elektronický pulzní režim	0 - 1100 min ⁻¹	
	Režim šroubu	0 - 640 min ⁻¹	
	Režim samořezného šroubu	0 - 1100 min ⁻¹	
	Režim vrtání	0 - 1100 min ⁻¹	
Počet úderů [při 20°C, při plném nabití]	Režim elektronické spojky	0 - 450 min ⁻¹	
	Elektronický pulzní režim	0 - 1090 min ⁻¹	
	Režim šroubu	0 - 700 min ⁻¹	
	Režim samořezného šroubu	0 - 1090 min ⁻¹	
Dobíjecí baterie	BSL1430: Li-ion 14,4 V (3,0 Ah 8 článků)	BSL1830: Li-ion 18 V (3,0 Ah 10 článků)	
Rozměry nástroje Celá délka x výška x výška ve středu	162 mm x 250 mm x 31 mm (včetně BSL1430)	162 mm x 252 mm x 31 mm (včetně BSL1830)	
Hmotnost	1,5 kg (včetně BSL1430)	1,7 kg (včetně BSL1830)	
Kontrolka LED	Bílá LED		
Vypínač indikátoru zbývajících energie baterie	Červená LED		

Nabíječka

Model	UC18YRSL
Nabíjecí napětí	14,4 V 18 V
Hmotnost	0,6 kg

STANDARDNÍ PŘÍSLUŠENSTVÍ

Kromě hlavní jednotky (1) obsahuje balení ještě příslušenství, jehož seznam je uveden v tabulce níže.

WM14DBL (2LSRK)	① Nabíječka (UC18YRSL)	1
	② Akumulátor (BSL1430)	2
	③ Kufřík z plastu	1
	④ Kryt baterie	1
WM14DBL (NN)	Nabíječka, akumulátor, kufřík z plastu a kryt baterie nejsou součástí dodávky.	
WM18DBL (2LSRK)	① Nabíječka (UC18YRSL)	1
	② Akumulátor (BSL1830)	2
	③ Kufřík z plastu	1
	④ Kryt baterie	1
WM18DBL (NN)	Nabíječka, akumulátor, kufřík z plastu a kryt baterie nejsou součástí dodávky.	

Standardní příslušenství podléhá změnám bez předchozího upozornění.

DALŠÍ PŘÍSLUŠENSTVÍ (Prodává se zvlášť)

1. Plus hrot šroubováku

Hrot č.	Kódové číslo
Č. 2	992671
Č. 3	992672

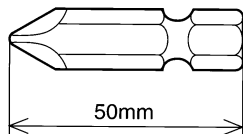

2. Šestihranný nástrčkový klíč

Název součásti	Vyřtuté znaky	L	B	Kódové číslo
Šestihranný nástrčkový klíč 5 mm	8	65	8	996177
Šestihranný nástrčkový klíč 6 mm	10	65	10	985329
Šestihranný nástrčkový klíč 5/16"	12	65	12	996178
Šestihranný nástrčkový klíč 8 mm	13	65	13	996179
Šestihranný nástrčkový klíč 10 mm (malý typ)	14	65	14	996180
Šestihranný nástrčkový klíč 10 mm	16	65	16	996181
Šestihranný nástrčkový klíč 10 mm	17	65	17	996182
Šestihranná dlouhá objímka 1/2"	21	166	21	996197

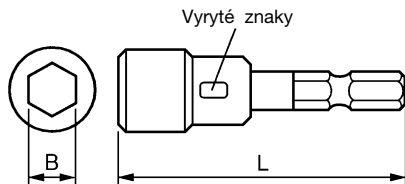

3. Vrták do dřeva: Kódové číslo 959183

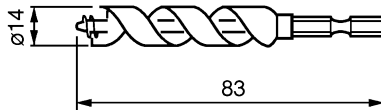

4. Sada sklícidla na vrtáky s nástavcem: Kódové číslo 321823

Používejte vrtáky, dostupné na místním trhu.

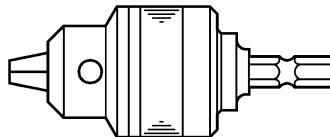

Další příslušenství podléhá změnám bez předchozího upozornění.

POUŽITÍ

- Šroubování a vyšroubování malých šroubů, malých vrutů, šroubů do železa, vrutů do dřeva, samořezných šroubů apod.
- Vrtání dřeva.
- Vrtání různých kovů.

VYJMUTÍ/VÝMĚNA AKUMULÁTORU

1. Vyjmutí akumulátoru

Pevně držte držadlo a zatlačte na zámek akumulátoru, abyste mohli vyjmout akumulátor (Viz. Obr. 1 a 2).

POZOR

Nikdy nezkratujte akumulátor.

2. Instalace akumulátoru

Vložte akumulátor a dávejte přitom pozor na polaritu (Viz. Obr. 2).

NABÍJENÍ

Před použitím elektronického pulsního šroubovák nabijte akumulátor dle níže uvedeného návodu.

1. Zapojte napájecí šňůru nabíječky do konektorů.
Po připojení napájecího kabelu se hlavní indikátor nabíječky červeně rozblíká. (V jednosekundových intervalech)

2. Vložte akumulátor do nabíječky

Baterii pevně vložte do nabíječky, dokud nebudou čáry viditelné, jak je zobrazeno na obr (Viz. Obr. 3, 4).

3. Nabíjení

Při vložení akumulátoru do nabíječky se spustí a hlavní indikátor začne svítit červeně.

Když je akumulátor zcela nabitý, hlavní indikátor se nabíječky červeně rozblíká. (V jednosekundových intervalech) (Viz. Tabulka 1)

(1) Indikátor

Indikátor bude signalizovat stav akumulátoru tak, jak je uvedeno v Tabulce 1.

Tabulka 1

Signalizace indikátoru				
Hlavní indikátor svítí nebo bliká červeně.	Před nabíjením	Bliká	Svítlí 0,5 sekund. Vypne 0,5 sekund. (Vypne 0,5 sekund) ███ ███ ███	/
	Během nabíjení	Svítlí	Svítlí bez přestávky. ████████████████████	
	Nabíjení dokončeno	Bliká	Svítlí 0,5 sekund. Vypne 0,5 sekund. (Vypne 0,5 sekund) ███ ███ ███	
	Nelze nabíjet	Rychle bliká	Svítlí 0,1 sekundy. Vypne 0,1 sekundy. (Vypne 0,1 sekund) ■ ■ ■ ■ ■ ■ ■ ■ ■ ■ ■ ■ ■ ■ ■ ■	
Hlavní indikátor svítí zeleně.	Pohotovostní režim při přehřátí	Svítlí	Svítlí bez přestávky. ████████████████████	Baterie je přehřátá. Nelze nabíjet. (Nabíjení bude pokračovat, jakmile se baterie ochladí.)

(2) Teploty akumulátoru
Teploty pro nabíjecí baterie jsou uvedeny v **Tabulce 2**. Zahřáté baterie se musí nechat před nabíjením chvíli vychladnout.

Tabulka 2 Rozmezí teplot, při kterých lze akumulátory nabíjet

Akumulátory	Rozmezí teplot pro nabíjení
BSL1430, BSL1830	0°C – 50°C

(3) Doba nabíjení
V závislosti na kombinaci akumulátoru a nabíječky je doba nabíjení uvedena v **Tabulce 3**.

Tabulka 3 Doba nabíjení (při 20°C).

Nabíječka Akumulátor	UC18YRSL
BSL1430, BSL1830	Asi 45 min.

POZNÁMKA

Doba nabíjení se může měnit podle teploty a napětí na zdroji.

- 4. Odpojte nabíječku od zdroje elektrického proudu.
- 5. Pevně držte nabíječku a vytáhněte akumulátor.

POZNÁMKA

Po ukončení nabíjení nejdříve vyjměte akumulátory z nabíječky a uložte je na bezpečném místě.

Jak zajistit delší trvanlivost akumulátorů.
--

- (1) Dobijte akumulátory před tím, než se plně vybíjí. Cítíte-li, že vrtačka ztrácí energii, přestaňte ji používat a dobijte akumulátor. Pokud budete pokračovat v používání akumulátoru, může dojít k jeho poškození a jeho životnost se sníží.
- (2) Nedobíjete akumulátor při vysokých teplotách. Okamžitě po použití je akumulátor horký. Pokud je akumulátor nabíjen v takovém stavu, dojde k dekompozici chemické náplně a životnost akumulátoru se sníží. Než akumulátor nabijete, nechte jej před tím vychladnout.

POZOR

- Při nepřetržitém používání se nabíječka baterií zahřeje, což bude příčinou závad. Jakmile je nabíjení dokončeno, nechte nabíječku 15 minut v klidu před dalším nabíjením.
- Budete-li nabíjet baterii zahřátou v důsledku používání nebo vystavení slunečnímu záření, může se rozsvítit zelená kontrolka. Baterie se nebude nabíjet. Nechte baterii před nabíjením vychladnout.
- Pokud indikátor rychle bliká (v 0,2 sekundových intervalech), zkontrolujte, zda se v instalačním otvoru nabíječky nenachází nějaké předměty nebo nečistoty. Odstraňte je. Pokud je otvor čistý, jde zřejmě o poruchu akumulátoru nebo nabíječky. Kontaktujte autorizované servisní středisko.

PŘED POUŽITÍM

1. Příprava a kontrola pracovního prostředí

Ujistěte se, že pracovníště splňuje všechny podmínky, uvedené v odstavci o bezpečnostních opatřeních.

2. Kontrola akumulátoru

Ujistěte se, že akumulátor je vložen pevně. Jestliže je uvolněný, mohl by vypadnout a způsobit nehodu.

3. Montáž šroubovacieho bitu

- Hrot šroubováku
- Při montáži šroubovacieho bitu vždy postupujte následovně (**Obr. 5**).

- (1) Vytáhněte vodící pouzdro z přední části přístroje.
- (2) Vložte hrot do hexagonálního otvoru v kovadině.
- (3) Uvolněte vodící pouzdro a to se vrátí do původní polohy.

POZOR

Jestliže se vodící objímka nevrátí do své původní polohy, pak není hrot namontován správně.

- Vrták
- Vrták s šestihranným dřikem lze připevnit přímo k nástroji.
- Pro připevnění vrtáku bez šestihranného dřiku je zapotřebí adaptér skličidla vrtáku, který se prodává odděleně.
- (1) Vsuňte vrták do skličidla
- (2) Použijte klíč k upevnění vrtáku dotažením skličidla postupně na každém otvoru skličidla. (**Obr. 11**)

- Použijte železný vrták pro vyvrtání pilotního otvoru pro vrták do dřeva nebo 10 mm nebo menší otvor.
- (1) Vsuňte vrták do sklíčidla
- (2) Použijte klíč k upevnění vrtáku dotažením sklíčidla postupně na každém otvoru sklíčidla. (Obr. 11)

POUŽITÍ

1. Funkce volby režimu UPOZORNĚNÍ

Tento nástroj používejte s přepínačem režimů nastaveným ve správné poloze (musí být zacvaknutý a zajištěný na místě).

Zanedbáním tohoto pokynu může dojít k neočekávanému chování nástroje, které může mít za následek prasknutí materiálů/šroubů nebo zranění.

POZOR

Nevyvívejte silný tlak na přepínač režimů.

Provozní režim lze měnit otáčením přepínače režimů na nástroji a jeho zarovnáním se značkou trojúhelníku. K dispozici je výběr pěti různých provozních režimů popsanych v následující tabulce.

POZNÁMKA

- P Uťahovací moment, kterého je možno dosáhnout v každém režimu, se liší podle šroubu a šroubovaného materiálu.
Po zkušebním utažení několika šroubů nastavte přepínač režimů.
- K utahování šroubů používejte režim šroubu.
- Když je nástroj zapnutý, nelze změnit režim otáčením přepínače režimů. Před změnou provozního režimu vypněte nástroj.

Příklad výběru režimu

Provozní režim	Označení		Maximální točivý moment	Použití		Poznámky
	Symbol	Číslo		Dotahování vrutů	Dotahování šroubů	
Elektronický pulzní režim	T	3	—	Dotahování vrutů	Diagonální dotahování šroubu 75 mm	○ Použijte vrták a objímku, které odpovídají průměru šroubu. ○ Při používání režimu vrtání nezastavujte otáčení motoru.
		2			Dotahování šroubu 50 - 75 mm	
		1			Dotahování šroubů kratšího než 50 mm	
Režim šroubu	šroub		30 N·m 33 N·m	*1	Dotahování šroubů	
Režim samořezného šroubu	šroub	2	—		Dotahování samořezného šroubu (ø 5 nebo ø 6)	
		1			Dotahování samořezného šroubu (ø 3,5 nebo ø 4)*2	
Režim vrtání	vrták		11 N·m		Vrtání	
Režim elektronické spojky	šroub	5	5,3 N·m ↑ ↓ 2,3 N·m		Dotahování šestihranného šroubu (M6) nebo samořezných šroubů Upeřňování sádrokartonů	
		4				
		3				
		2				
		1				

*1: WM14DBL : 30 N·m, WM18DBL : 33 N·m.

*2: Před připeřňováním tenké desky samořezným šroubem zkontrolujte, zda je tloušťka desky vhodná pro průměr šroubu.

*3: V režimu elektronické spojky 4 nebo 5 může při zvýšení zatížení u nástroje docházet ke krátkodobému protichodu, aby se omezilo nebezpečí poškození hlavy šroubu.

2. Vlastnosti elektronického pulzního šroubováků

Na rozdíl od běžných rázových šroubováků tento elektronický pulzní šroubovák vytváří rázovou sílu opakovaným otáčením motoru ve směru utahování a ve směru protichodu.

Tento mechanismus přispívá k tiššímu chodu.

Následující vlastnosti nejsou běžné pro běžný rázový šroubovák, ačkoli se nejedná o projevy závady.

- Při souvislém utahování šroubů má nástroj tendenci se zahřívát.

Na ochranu motoru a elektronických součástí, které řídí fungování motoru, je tento nástroj vybaven teplotním ochranným okruhem.

V závislosti na šroubu a šroubovaném materiálu může rázové utahování začít brzy.

Vzhledem k tomu, že rázové utahování způsobuje zvýšení teploty motoru a elektronických součástí, může se teplotní ochranný okruh aktivovat brzy.

Pokyny pro obnovení provozu zastaveného teplotním ochranným okruhem viz "1. Souvislé používání" na straně 64.

Elektronický pulzní šroubovák rovněž souvisle kontroluje otáčení motoru pro zajištění optimálního provozu pro každý režim.

Z tohoto důvodu mohou během provozu nastat následující případy.

- Chování na začátku provozu se liší podle režimu.
V režimu samořezného šroubu (1) se postupně zvyšují otáčky.
V režimu elektronické spojky (pravidelné otáčky) se motor po startu otáčí určitou dobu velmi nízkou rychlostí a potom zvýší rychlost.
Na druhou stranu režim elektronické spojky (protichod) dosahuje přednastavenou rychlost otáčení ihned po startu.

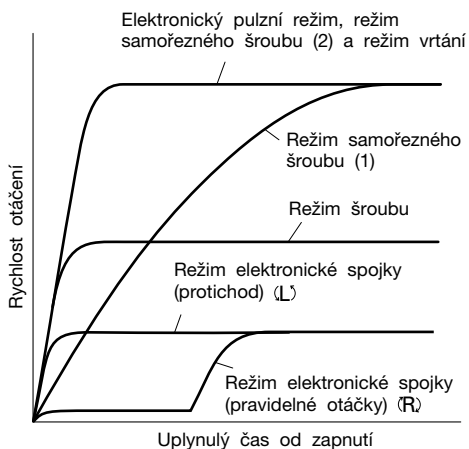

- Nástroj se nemusí vrátit z rázového utahování do výchozího stavu. Při sejmutí nástavce nebo nástrčky z vrutu nebo šroubu se stisknutím spínačem může nástroj pokračovat v rázovém utahování. Chcete-li vrátit nástroj do výchozího stavu, vypněte spínač a potom nástroj znovu použijte.

- Rychlost otáčení motoru se nesníží ani při snížení stavu nabití akumulátoru.

Vzhledem k tomu, že tento nástroj zajišťuje konstantní rychlost, když se sníží stav nabití akumulátoru, rychlost otáčení se téměř nezmění. To umožňuje uživateli efektivně používat nástroj, dokud se akumulátor nevybíje. Nicméně je obtížné určit zbývající nabití akumulátoru z rychlosti otáčení a nástroj se může náhle během práce zastavit.

Pravidelně kontrolujte zbývající stav nabití akumulátoru stisknutím spínače indikátoru zbývajícího nabití.

3. Zkontrolujte směr otáčení

Hrot se bude otáčet ve směru hodinových ručiček (při pohledu ze zadu) stisknutím tlačítka strany R. Stisknutím strany L tlačítka se bude hrot otáčet proti směru hodinových ručiček (viz **Obr. 6**) (značky (L) a (R) jsou uvedeny na nástroji).

POZOR

Tlačítko se nesmí přepínat, pokud se nástroj otáčí. Pro přepnutí tlačítka je nutno zastavit nástroj a pak nastavit tlačítko.

4. Provoz spínače

- Když je tlačítkový spínač stisknutý, nástroj se otáčí. Když je tlačítko uvolněno, nástroj se zastaví.
- Rychlost rotace lze regulovat změnou tahu, jakým táhnete za tlačítkový spínač. Rychlost je nízká, když za tlačítkový spínač potáhneme jemně, a zvyšuje se, jakmile za tlačítkový spínač potáhneme více.

5. Použití háku

Hák je určen k zavěšení nabíjecího nástroje k opasku během práce.

POZOR

- Při použití háku, zavěste nabíjecí nástroj pevně, aby nedošlo k jeho pádu. Pokud dojde k pádu nabíjecího nástroje, může to způsobit nehodu.

- Pokud je nabíjecí nástroj zavěšen na opasku, nevkládejte ostré předměty do špičky nabíjecího nástroje. Pokud do nabíjecího nástroje vložíte ostré předměty, jako je hrot vrtačky, může dojít ke zranění.

- Hák řádně nainstalujte. Pokud hák nebude řádně nainstalován, může dojít k úrazu.

- (1) Odstranění háku. Odejměte šrouby připevňující hák pomocí křížového šroubováku. (**Obr. 7**)

- (2) Připevnění háku a utažení šroubů. Bezpečně zasuňte hák do drážky nabíjecího nástroje a pevně hák táhněte šrouby. (**Obr. 8**)

6. O indikátoru zbývající energie baterie.

Při stisku vypínače indikátoru zbývající energie baterie se indikátor rozsvítí a lze zkontrolovat zbývající energii baterie. (**Obr. 9**)

Pokud stisk vypínače indikátoru zbývající energie baterie povolíte, indikátor se vypne. **Tabulka 4** ukazuje stav indikátoru zbývající energie baterie a zbývající energie baterie.

Tabulka 4

Stav indikátoru	Zbývající energie baterie
	Zbývající energie baterie je dostačující.
	Zbývající energie baterie je poloviční.
	Zbývající energie baterie je skoro vyčerpána. Dobijte baterii v nejbližší možné době.

Indikátor zbývající energie baterie může ukazovat lehce odlišně v závislosti na teplotě a na charakteristice baterie, proto jej použijte pouze pro orientaci.

POZNÁMKA:

- Chraňte panel vypínače před silnými údery. Mohlo by dojít k poruše.
- Z důvodu úspory energie svítí indikátor zbývající energie baterie pouze, pokud je stisknut.

7. Použití světla LED

Při každém stisku vypínače světla na panelu vypínače se LED světlo vypne nebo zapne. (**Obr. 10**)

Z důvodu úspory energie světlo často vypínajte.

POZOR

- Neděvejte se přímo do světla. Pokud budou vaše oči soustavně vystaveny světlu, mohly by vás bolet.

POZNÁMKA:

- Z důvodu úspory energie se světlo, které omylem zůstalo zapnuté, automaticky vypne po 15 minutách.

8. Utahování a povolování šroubů

Namontujte hrot, který odpovídá šroubu, vyrovnejte hrot v drážkách hlavy šroubu, pak jej utáhněte.

Potlačte nástroj dostatečně tak, aby hrot zachytil hlavu šroubu.

POZOR

- Použití nástroje po příliš dlouhou dobu způsobí příliš silné utahení šroubu a může způsobit jeho zlomení. Utahování šroubu pomocí nástroje pod úhlem vůči šroubu může poškodit hlavu šroubu a na šroub nebude přenášena správná síla. Utahujte šrouby pomocí tohoto nástroje tak, aby byl se šroubem v jedné přímce.
- Použijte nástavec, který odpovídá křížové drážce na hlavě šroubu. Vhodný nástavec používejte zejména při utahování samořezný šroub, protože nevhodný nástavec může šrouby převrhnout.

9. Množství práce, kterou je možno vykonat na jedno nabití

Následující tabulka uvádí přibližné množství práce, kterou je možno provést pomocí nástroje na jedno nabití. (Počet utahených šroubů a provedených vrtů se mírně liší podle tvrdosti dřeva nebo kovu, teploty prostředí, vlastností nabíječky atd.)

Provozní režim	Vykonyvaná práce	Model			
		WM14DBL	WM18DBL		
Elektronický pulzní režim	Dotahování vrtů	ø 4,2 x 75	Lauan	Asi 240	Asi 290
Režim šroubu	Dotahování šroubu	M10 x 30	S10C	Asi 750	Asi 900
Režim samořezného šroubu	Dotahování samořezného šroubu	ø 5 x 19	C-kanál t2,3 + SPCC t1,6	Asi 160	Asi 190
Režim vrtání	Vrtání do dřeva	ø 15	Americká borovice t18	Asi 450	Asi 540
	Vrtání do oceli	ø 6,5	SPCC t1,6	Asi 120	Asi 145
	Vrtání do malty	ø 6 x 30	Malta	Asi 80	Asi 95
Režim elektronické spojky	Dotahování šestihranného šroubu	M6 x 12	S10C	Asi 1000	Asi 1200

POKYNY K PROVOZU

1. Souvislé používání

Při souvislém rázovém utahování se může teplotní ochranný okruh aktivovat brzy. (Viz "2. Vlastnosti elektronického pulzního šroubováku" na straně 62.) Po aktivaci teplotní ochranný okruh zastaví nástroj a indikátor LED bliká, což znamená, že nástroj je zahřátý na vysokou teplotu. Indikátor LED zhasne automaticky za přibl. 30 sekund. Při souvislém používání nechte nástroj přibližně 15 minut na náhradním nabíjecím akumulátoru.

POZNÁMKA

- Dojde-li k zastavení nástroje aktivovaným teplotním ochranným okruhem, nechte nástroj dostatečně vychladnout. Po vychladnutí můžete použít nástroj znovu.
- Dokud není nástroj dostatečně vychladnutý, nelze jej zapnout spínačem. Při zapnutí spínače indikátor LED bliká. Počkejte, dokud nástroj dostatečně nevychladne.
- Během souvislého používání se nedotýkejte čelní části nástroje. Je zahřátá na vysokou teplotu.

2. Opatření při použití spínače na regulaci rychlosti

Tento spínač má zabudovaný elektronický obvod, který plynule mění rychlost rotace. Proto jestliže potáhneme tlačítkový spínač pouze jemně (rotace nízkou rychlostí) a motor se při průběžném zašroubovávání šroubů zastaví, součásti elektronického obvodu se mohou přehřát a poškodit.

3. Držení nástroje a přitlačování

Držte nástroj bezpečně oběma rukama a udržujte nástroj přímo na vrtu nebo šroubu. Není nutno nadměrně přitlačovat nástroj na materiály. Nevyvíjejte na nástroj nadměrný tlak/páku. Mohlo by dojít k poškození nástroje.

ÚDRŽBA A KONTROLA

1. Kontrola nástroje

Typy nástroj snižuje efektivnost a může způsobit nesprávnou funkci motoru. Nabruste nebo vyměňte nástroj, jakmile zjistíte otupení.

2. Kontrola montážních šroubů

Pravidelně kontrolujte montážní šrouby a ujistěte se, že jsou správně utaženy. Ihned utáhněte volné šrouby. Neutažené šrouby mohou vést k vážným úrazům.

3. Údržba motoru

Vinutí jednotky motoru je vlastním „srdcem“ motorem poháněného nástroje. Věnujte náležitou péči kontrole toho, zda není vinutí poškozené a/nebo navlhlé olejem nebo vodou.

4. Údržba povrchu

Pokud bude nástroj znečištěný, otřete jej kusem měkké a suché látky nebo pomocí látky navlhčené v mýdlovém roztoku. Nepoužívejte chlorová rozpouštědla, benzín ani ředidlo, jelikož tyto látky rozpouštějí umělé hmoty.

5. Uložení

Ukládejte nástroj na místě s teplotou nižší než 40°C a mimo dosah dětí.

6. Seznam servisních položek

POZOR:

Opravy, modifikace a kontroly zařízení Hitachi musí provádět Autorizované servisní středisko Hitachi. Tento seznam servisních položek bude užitečný, předložíte-li jej s vaším zařízením Autorizovanému servisnímu středisku Hitachi společně s požadavkem na opravu nebo další servis. Při obsluze a údržbě elektrických zařízení musí být dodržovány bezpečnostní předpisy a normy platné v každé zemi, kde je výrobek používán.

MODIFIKACE:

Výrobky firmy Hitachi jsou neustále zdokonalovány a modifikovány tak, aby se zavedly nejposlednější výsledky výzkumu a vývoje. Následně, některé díly mohou být změněny bez předešlého oznámení.

Důležité upozornění týkající se baterí pro elektrické akumulátorové nástroje

Používejte vždy jednu z námi specifikovaných originálních baterií. Nemůžeme zaručit bezpečnost a výkonnost našeho elektrického akumulátorového nástroje pokud jsou používány jiné, než námi specifikované baterie nebo pokud je baterie rozebrána a změněna (jako např. rozebrání a nahrazení článku baterie nebo jiných vnitřních částí).

ZÁRUKA

Ručíme za to, že elektrické nářadí Hitachi splňuje zákonné/místně platné předpisy. Tato záruka nezahrnuje závady nebo poškození vzniklé v důsledku nesprávného použití, hrubého zacházení nebo normálního opotřebení. V případě reklamace zašlete prosím elektrické nářadí v nerozebraném stavu společně se ZÁRUČNÍM LISTEM připojeným na konci těchto pokynů pro obsluhu do autorizovaného servisního střediska firmy Hitachi.

POZNÁMKA

Vlivem stále pokračujícího výzkumného a vývojového programu HITACHI mohou zde uvedené parametry podléhat změnám bez předchozího upozornění.

Informace o hluku a vibracích

Měřené hodnoty byly určeny podle EN60745 a deklarovány ve shodě s ISO 4871.

Změřená vážená hladina akustického výkonu A: 85 dB (A)
Změřená vážená hladina akustického tlaku A: 74 dB (A)
Neurčitost KpA: 3 dB (A)

Použijte ochranu sluchu.

Celkové hodnoty vibrací (vektorový součet triax) stanovené dle normy EN60745.

Účinné utahování spojovacích prvků s použitím maximální kapacity přístroje:

Hodnota vibračních emisí **ah** = 11,5 m/s²

Nejistota K = 1,5 m/s²

Deklarovaná hodnota vibrací byla změřena v souladu se standardní metodou testování a může být použita pro porovnání jednoho nástroje s druhým.

Tuto deklarovanou hodnotu vibrací lze rovněž použít v předběžném hodnocení vystavení.

UPOZORNĚNÍ

- Vibrační emise během vlastního používání elektrického přístroje se může od deklarované celkové hodnoty lišit v závislosti na způsobu použití přístroje.
- Identifikujte bezpečnostní opatření k ochraně obsluhy založených na odhadu vystavení vlivům v daných podmínkách použití (v úvahu bereme všechny části pracovního cyklu, jako jsou doby, kdy je přístroj vypnutý, a kdy běží naprázdno připočených k době spouštění).

GENEL ELEKTRİKLİ ALET GÜVENLİK UYARILARI**⚠ DİKKAT**

Tüm güvenlik uyarılarını ve tüm talimatları okuyun.

Uyarılara ve talimatlara uyulmaması elektrik çarpmasına, yangına ve/veya ciddi yaralanmaya neden olabilir.

Bu kılavuzu gelecekte başvurmak üzere saklayın.

Uyarılarda kullanılan "elektrikli alet" terimi, şebeke elektrifiyle çalışan (kablolu) veya pille çalışan (kablesiz) elektrikli aletinizi belirtir.

1) Çalışma alanının güvenliği

- Çalışma alanı temiz ve iyi aydınlatılmış olmalıdır.**
Dağınık veya karanlık alanlar kazalara davetiye çıkarır.
- Elektrikli aletleri yanıcı sıvı, gaz veya toz patlayıcı maddelerin bulunduğu ortamlarda çalıştırmayın.**
Elektrikli aletlerin çıkardığı kıvılcımlar toz veya gaz halindeki bu maddeleri ateşleyebilir.
- Bir elektrikli aletle çalışırken çocukları ve izleyicileri uzaklaştırın.**
Dikkatinizin dağılması kontrolü kaybetmenize neden olabilir.

2) Elektrik güvenliği

- Elektrikli aletin fişi elektrik prizine uygun olmalıdır.**
Fişi herhangi bir şekilde değiştirmeyin.
Topraklanmış elektrikli aletlerle herhangi bir adaptör kullanmayın.
Fişlerde değişiklik yapılmaması ve uygun prizlerde kullanılması elektrik çarpması riskini azaltacaktır.
- Borular, radyatörler, fırınlar ve buzdolapları gibi topraklanmış yüzeylerle gövde temasından kaçının.**
Vücudunuzun toprakla temasa geçmesi halinde elektrik çarpması riski artar.
- Elektrikli aletleri yağmura veya ıslak ortamlara maruz bırakmayın.**
Elektrikli alete su girmesi elektrik çarpması riskini artıracaktır.
- Elektrik kablosuna zarar vermeyin.** Elektrikli aleti taşımak, çekmek veya fişini prizden çıkarmak için kabloyu kullanmayın.
Kablolu ısıdan, yağdan, keskin kenarlardan veya hareketli parçalardan uzak tutun.
Hasar görmüş veya dolaşmış kablolar elektrik çarpması riskini artırır.
- Elektrikli aleti açık alanda kullanırken, açık alanda kullanıma uygun bir uzatma kablosu kullanın.**
Açık alanda kullanıma uygun bir kablo kullanılması elektrik çarpması riskini azaltır.
- Eğer bir elektrikli aletin ıslak bir yerde kullanılması kaçınılmaz ise, artık akım cihazıyla (RCD) korunan bir güç kaynağı kullanın.**
RCD kullanılması elektrik çarpması riskini azaltır.

3) Kişisel emniyet

- Bir elektrikli alet kullanırken daima tetikte olun;** yaptığınız işi izleyin ve sağduyulu davranın.
Aleti yorgunken, alkol veya ilaç etkisi altındayken kullanmayın.
Elektrikli aletleri kullanırken göstereceğiniz bir anlık dikkatsizlik ciddi yaralanmaya sonuçlanabilir.
- Kişisel koruyucu donanım kullanın.** Daima koruyucu gözlük takın.

Uygun koşullar için kullanılan toz maskesi, kaymaz emniyet ayakkabıları, kask veya kulak koruyucu gibi koruyucu ekipmanlar yararlanmaları azaltacaktır.

- Aletin istenmeden çalışmasını engelleyin.** Aleti güç kaynağına ve/veya akü ünitesine bağlamadan, kaldırmadan veya taşımadan önce, güç düğmesinin kapalı konumda olduğundan emin olun.
Elektrikli aletleri parmağınız güç düğmesinin üzerinde olarak taşımaz veya güç düğmesi açılmış durumda fişini takmanız kazalara davetiye çıkarır.
 - Aletin gücünü açmadan önce alet üzerindeki ayar veya somun anahtarlarını çıkarın.**
Aletin dönen parçalarından birine bağlı kalan bir somun anahtarı veya ayar anahtarı yaralanmaya yol açabilir.
 - Çok fazla yaklaşmayın.** Uygun bir adım mesafesi bırakın ve sürekli olarak dengeni koruyun.
Böylece, beklenmedik durumlarda aleti daha iyi kontrol etmeniz mümkün olur.
 - Uygun şekilde giyinin.** Bol elbiseler giymeyin ve takı eşyaları takmayın. Saçlarınızı, elbiseni ve eldivenlerinizi hareketli parçalardan uzak tutun.
Bol elbiseler, takılar veya uzun saçlar hareketli parçalara takılabilir.
 - Eğer toz çekme ve toplama bağlantıları için gerekli aygıtlar sağlanmışsa, bunların bağlı olduğundan ve doğru şekilde kullanıldığından emin olun.**
Toz toplama kullanımı, tozla ilişkili tehlikeleri azaltabilir.
- 4) Elektrikli aletin kullanımı ve bakımı**
- Elektrikli aleti zorlamayın.** Yapacağınız iş için doğru alet kullanın.
Doğru alet, işinizi daha iyi ve tasarlanmış olduğu hız değerinde daha güvenli şekilde yapacaktır.
 - Elektrikli alet güç düğmesinden açılıp kapanmıyorsa, aleti kullanmayın.**
Güç düğmesiyle kontrol edilemeyen bir alet tehlikelidir ve tamir edilmeden kullanılmamalıdır.
 - Herhangi bir ayar yapmadan, aksesuarları değiştirmeden veya aleti saklamadan önce fişi güç kaynağından ve/veya akü ünitesinden sökün.**
Bu koruyucu güvenlik önlemleri, elektrikli aletin kazayla çalışma riskini azaltır.
 - Atıl durumdaki elektrikli aletleri çocukların ulaşamayacağı bir yerde saklayın ve elektrikli alet ve bu kullanım talimatları hakkında bilgi sahibi olmayan kişilerin aleti kullanmasına izin vermeyin.**
Elektrikli aletler eğitimsiz kullanıcıların elinde tehlikelidir.
 - Elektrikli aletin bakımını yapın.** Hareketli parçalarda yanlış hizalanma veya sıkışma olup olmadığını, kırık parça olup olmadığını ve elektrikli aletin çalışmasını etkileyebilecek diğer koşulları kontrol edin.
Eğer hasar varsa, kullanmadan önce aleti tamir ettirin.
Kazaların çoğu elektrikli aletlere kötü bakım işlemleri uygulanmasından kaynaklanmaktadır.
 - Aletleri keskin ve temiz tutun.**
Uygun şekilde bakımı yapılan, keskin kenarlara sahip aletlerin sıkışma ihtimali daha azdır ve kontrol edilmesi daha kolaydır.

- g) Elektrikli aleti, aksesuarları, uçları, v.b., bu talimatlara uygun şekilde, çalışma koşullarını ve yapılacak işi göz önünde bulundurarak kullanın. Elektrikli aletin amaçlanan kullanımlardan farklı işlemler için kullanılması tehlikeli bir duruma yol açabilir.
- 5) Akülü aletin kullanımı ve bakımı
- a) Üniteyi sadece üretici tarafından belirtilen şarj cihazıyla şarj edin.
Bir akü ünitesi tipi için uygun olan bir şarj cihazı başka tipte bir akü ünitesiyle kullanıldığında yangın riski yaratabilir.
- b) Elektrikli aletleri sadece özellikle belirtilen akü üniteleriyle kullanın.
Başka herhangi bir akü ünitesinin kullanılması yaralanma veya yangın riski yaratabilir
- c) Akü ünitesini kullanılmadığı zamanlarda atarlardan, madeni parçalardan, anahtarlardan, çivilerden, vidalardan veya terminaller arasında bağlantı oluşturabilecek diğer küçük metal nesnelere uzak tutun.
Akü kutuplarının kısa devre olması yanıklara veya yangına neden olabilir.
- d) Yanlış kullanım koşullarında aküden sıvı çıkışı olabilir; temas etmekten kaçının.
Kazayla sıvıya temas edilmiş durumda suyla yıkayın. Sıvının gözlere temas etmesi halinde, ayrıca bir doktora başvurun.
Aküden fişkıran su tahriş veya yanıklara neden olabilir.
- 6) Servis
- a) Elektrikli aletinizin servisini sadece orijinal yedek parçalar kullanmak suretiyle uzman bir tamirciye yaptırın.
Böylece, elektrikli aletin güvenli kullanımı sağlanacaktır.

ÖNLEM

Çocukları ve zayıf kişileri uzak tutun.
Alet, kullanılmadığı zamanlarda çocukların ve zayıf kişilerin ulaşamayacağı bir yerde saklanmalıdır.

ELEKTRONİK TORNAVİDA İÇİN ÖNLEMLER

1. Bu delme, vidaları sıkma ve gevşetme işlemlerinde kullanılan taşınabilir bir alettir. Sadece bu işlerde kullanın.
2. Uzun süreli kullanımda kulak tıkaçlarını kullanın.
3. Tek elle çalıştırma son derece tehlikelidir; çalıştırırken aleti her iki elinizle de sıkıca tutun.
4. Tahrik ucunu taktıktan sonra, ucun gevşek olmadığından emin olmak için ucu hafifçe dışarı çekin. Uç düzgün şekilde takılmamışsa çalışma sırasında çıkabilir, bu da tehlikeli olabilir.
5. Vidaya uygun olan ucu kullanın.
6. Vidayı aletle vidaya açılı olacak şekilde sıkarak vidanın kafasına hasar verebilir ve vidayı düzgün kuvvet aktarılmaz. Bu aleti vidaya düz olarak hizalı olacak şekilde sıkıştırın.
7. Bataryayı her zaman 0 – 40°C sıcaklık aralığında şarj edin. 0°C sıcaklığın altında yapılan şarj işlemleri, bataryanın aşırı şarj olmasına yol açarak tehlikeye neden olabilir. Batarya 40°C sıcaklığın üzerinde şarj edilmemelidir. Şarj işlemi için en uygun sıcaklık 20°C – 25°C aralığındadır.
8. Şarj cihazını sürekli olarak kullanmayın.
Şarj işlemi tamamlandıktan sonra, başka bir şarj işlemine başlamadan önce şarj cihazını 15 dakika kadar dinlendirin.
9. Şarj edilebilir bataryanın bağlantıya deliğe yabancı maddelerin girmesine izin vermayın.

10. Şarj edilebilir bataryayı ve şarj cihazını asla sökmeyin.
11. Şarj edilebilir bataryayı asla kısa devre yapmayın. Batarya kısa devre yapılırsa, çok yüksek elektrik akımı ve aşırı ısınma durumu oluşur; bunun sonucu olarak batarya yanabilir veya hasar görebilir.
12. Bataryayı ateşe atmayın.
Batarya yanarsa patlayabilir.
13. Şarj cihazının havalandırma yuvalarına hiçbir cisim sokmayın.
Şarj cihazının havalandırma yuvalarına metal veya yanıcı cisimlerin sokulması, elektrik çarpmasına veya şarj cihazının hasar görmesine neden olabilir.
14. Bataryanın şarj edildikten sonraki ömrü kullanılmayacak kadar kısaldığında bataryayı aldığınız yere geri götürün. Ömrü tükenen bataryaları imha etmeyin.
15. Tükenmiş bataryayı kullanmak, şarj cihazında hasara neden olur.
16. Duvar, zemin veya tavanı delerken, buralarda gömülü elektrik kablolu vs. olup olmadığını kontrol edin.

LİTYUM-ION PİLLE İLGİLİ UYARI

Çalışma ömrünü uzatmak için, lityum-iyon pilde çıkışı durduran bir koruma işlevi mevcuttur. Aşağıda açıklanan 1 ila 3 durumlarında, bu ürünü kullanırken anahtarı çekiyor olsanız bile motor durabilir. Bu bir arıza değil koruma işlevinin bir sonucudur.

1. PİL enerjisi tükendiğinde, motor durur.
Böyle bir durumda pili en kısa zamanda flarj edin.
Eğer araca fazla yüklenilmemişse motor durabilir. Böyle bir durumda aracın anahtarını serbest bırakın ve aşırı yüklemenin sebeplerini ortadan kaldırın. Bunun ardından aracı tekrar kullanabilirsiniz.
2. Eğer akü aşırı iş kofulunda fazla ısınmışsa, akü gücü kesilebilir.
Bu durumda, aküyü kullanmayı keserek soğumasını bekleyin. Soğuduktan sonra, kullanmaya devam edebilirsiniz.

Ayrıca, lüften aşağıdaki uyarı ve ikazları dikkate alın.

DİKKAT

Herhangi bir batarya sızıntısına, ısı üretilmesine, duman yayılmasına, patlamaya ve erken ateşlemeye meydan vermemek için, lüften aşağıdaki uyarıları dikkate alın:

1. Batarya üzerinde talaş ve toz birikmediğinden emin olun.
 - Çalışma sırasında batarya üzerine talaş ve toz dökülmediğinden emin olun.
 - Çalışma sırasında elektrikli alet üzerine dökülen talaş ve tozun batarya üzerinde birikmediğinden emin olun.
 - Kullanılmayan bir bataryayı talaşa ve toza maruz kalan bir yerde saklamayın.
 - Bir bataryayı saklamadan önce, üzerine yapılabilecek talaş ve tozu temizleyin ve metal parçalarla (vida, çivi, v.b.) birlikte saklamayın.
2. Bataryayı çivi benzeri keskin nesnelere delmeyin; çekiğe vurmayın; üzerine basmayın; atmayın ve şiddetli fiziksel darbeye maruz bırakmayın.
3. Açıkça hasarlı veya deforme olduğu görülen bataryayı kullanmayın.
4. Bataryayı kutuplarını ters bağlayarak kullanmayın.
5. Doğrudan elektrik prizlerine veya çakmak soketlerine bağlamayın.
6. Bataryayı belirtilenler dışında herhangi bir amaç için kullanmayın.
7. Eğer belirtilen şarj etme süresi geçmesine rağmen batarya tamamen şarj olmuyorsa, derhal şarj işlemini durdurun.

8. Bataryayı mikrodalga fırın, kurutucu veya yüksek basınçlı kaplar gibi ortamlardaki yüksek sıcaklık veya basınçlara maruz bırakmayın.
9. Sızıntı görülmesi veya kötü koku algılanması durumunda derhal ateşten uzaklaştırın.
10. Güçlü statik elektrik üretilen bir yerde kullanmayın.
11. Eğer batarya sızıntısı, kötü koku, ısı üretilmesi, renk solması veya deformasyon varsa veya kullanım, şarj işlemi veya saklama sırasında herhangi bir şekilde anormallik görülürse, derhal cihazdan veya batarya şarj cihazından çıkarın ve kullanmayı kesin.

UYARI

1. Eğer bataryadan sızan sıvı gözlerinize kaçarsa, gözlerinizi ovuşturmayın; hemen temiz suyla iyice yıkayın ve derhal bir doktora başvurun. Bataryadan sızan bu sıvı, tedavi uygulanmaması durumunda göz problemlerine neden olabilir.

2. Eğer sıvı cildinizle veya elbiselerinizle temas ederse, derhal temiz suyla yıkayın. Sıvı, cilt tahrişine neden olabilir.
3. Eğer bataryayı ilk defa kullandığınızda pas, kötü koku, deformasyon ve/veya başka anormallikler saptarsanız, bataryayı kullanmayın ve derhal tedarikçisine veya satıcısına iade edin.

DİKKAT

Eğer lityum iyonlu bataryanın kutuplarına iletken bir yabancı madde girerse, kısa devre oluşarak yangın riskine yol açabilir. Lütfen, bataryayı saklarken aşağıdaki hususlara uyun.

- **Saklama muhafazasına elektriksel olarak iletken kesilmiş parçalar, çiviler, çelik tel, bakır tel veya başka teller koymayın.**
- **Kısa devreyi engellemek için, bataryayı elektrikli alete takın veya havalandırma delikleri örtülünceye kadar batarya kapağına emniyetli şekilde bastırarak saklayın. (Şekil 1'ye bakın)**

TEKNİK ÖZELLİKLER**ELEKTRİKLİ ALET**

Model		WM14DBL	WM18DBL
Kapasite	Elektronik darbe modu	Ağaç vidası	ø 4,2 x 75
		Somun modu	Normal somun
	Yüksek gerilimli somun		M4 - M6
	Kendinden Delme Vidası Modu	Kendinden Delme Vidası	ø 6
	Delme modu	Ahşap delme	ø 21
		Çelik delme	ø 10
		Harç delme	ø 6
Elektronik sıkma modu	Küçük vida	M6	
Sıkıştırma torku [20°C 'da, tam şarjlı]	Somun modu [Sıkıştırma süresi: 3 sec.]	Maksimum 30 N·m {306 kgf·cm}	Maksimum 33 N·m {337 kgf·cm}
		M10 yüksek germe somunu (güç derecesi: 12,9) Altıgen yuva kullanılır	
	Delme modu	11 N·m {112 kgf·cm}	
	Elektronik sıkma modu	5-uçlu sıkma 2,3 - 5,3 N·m (23 - 54 kgf·cm)	
Ağız şekli	Enine düz 6,35, uç takma şekli		
Motor	DC motor		
Yüksüz hız [20°C 'da, tam şarjlı]	Elektronik darbe modu	0 - 1100 min ⁻¹	
	Somun modu	0 - 640 min ⁻¹	
	Kendinden Delme Vidası Modu	0 - 1100 min ⁻¹	
	Delme modu	0 - 1100 min ⁻¹	
Darbe sayısı [20°C 'da, tam şarjlı]	Elektronik sıkma modu	0 - 450 min ⁻¹	
	Elektronik darbe modu	0 - 1090 min ⁻¹	
	Somun modu	0 - 700 min ⁻¹	
	Kendinden Delme Vidası Modu	0 - 1090 min ⁻¹	
Şarj edilebilir batarya	BSL1430: Li-ion 14,4 V (3,0 Ah 8 pil)		BSL1830: Li-ion 18 V (3,0 Ah 10 pil)
Alet boyutu Tam uzunluk x yükseklik x merkezi yükseklik	162 mm x 250 mm x 31 mm (BSL1430 takılı)		162 mm x 252 mm x 31 mm (BSL1830 takılı)
Ağırlık	1,5 kg (BSL1430 takılı)		1,7 kg (BSL1830 takılı)
LED lambası	Beyaz LED		
Kalan pil göstergesi lambası	Kırmızı LED		

Şarj cihazı

Model	UC18YRSL
Şarj voltajı	14,4 V 18 V
Ağırlık	0,6 kg

STANDART AKSESUARLAR

Ana üniteye (1) ilave olarak, ambalajda aşağıdaki tabloda listelenen aksesuarlar yer alır.

WM14DBL (2LSRK)	① Şarj cihazı (UC18YRSL) 1 ② Batarya (BSL1430) 2 ③ Plastik kutu 1 ④ Batarya kapağı 1
WM14DBL (NN)	Şarj Cihazı, Batarya, Plastik kutu ve batarya kapağı dahil değildir.
WM18DBL (2LSRK)	① Şarj cihazı (UC18YRSL) 1 ② Batarya (BSL1830) 2 ③ Plastik kutu 1 ④ Batarya kapağı 1
WM18DBL (NN)	Şarj Cihazı, Batarya, Plastik kutu ve batarya kapağı dahil değildir.

Standart aksesuarlarda önceden bildirimde bulunulmadan değişiklik yapılabilir.

İSTEĞE BAĞLI AKSESUARLAR (ayrıca satılır)

1. Plus tahrik ucu

Uç No.	Kod No.
No. 2	992671
No. 3	992672

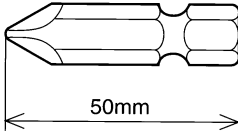

2. Altıgen yuva

Parça Adı	Kazınmış karakterler	L	B	Kod No.
5 mm Altıgen yuva	8	65	8	996177
6 mm Altıgen yuva	10	65	10	985329
5/16 inç Altıgen yuva	12	65	12	996178
8 mm Altıgen yuva	13	65	13	996179
10 mm Altıgen yuva (küçük tip)	14	65	14	996180
10 mm Altıgen yuva	16	65	16	996181
10 mm Altıgen yuva	17	65	17	996182
1/2 inç Altıgen uzun yuva	21	166	21	996197

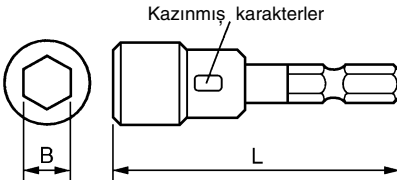

3. Ahşap matkabı: Kod No. 959183

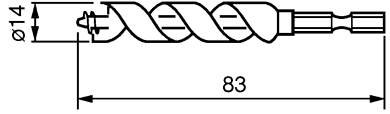

4. Matkap mandreni adaptör takımı: Kod No. 321823

Yerel piyasada bulunan matkap uçlarını kullanın.

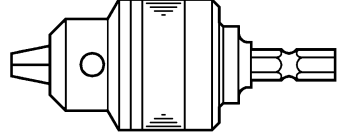

İsteğe bağlı aksesuarlarda önceden bildirimde bulunulmadan değişiklik yapılabilir.

UYGULAMALAR

- Küçük vidaların, küçük civataların, makine vidalarının, ahşap vidalarının, kesik başlı vidaların, vb. vidalanması ve sökülmesi.
- Çeşitli ahşap malzemelerin delinmesi.
- Çeşitli metallerin delinmesi.

BATARYANIN ÇIKARILMASI/TAKILMASI

1. Bataryanın çıkarılması

Bataryayı çıkarmak için, aletin kolunu sıkıca tutun ve batarya mandalını itin (**Şekil 1** ve **2**'ye bakın).

UYARI

Asla bataryayı kısa devre yapmayın.

2. Bataryanın takılması

Bataryayı kutup yönlerine dikkat ederek yerleştirin (**Şekil 2**'ye bakın).

ŞARJ ETME

Elektronik darbeli matkabı kullanmadan önce, pili aşağıdaki gibi değiştirin.

1. Şarj cihazının güç kablosunu yuvaya takın.

Güç kablosu bağlandığında şarj cihazının pilot lambası kırmızı olarak yanıp söner. (1 saniyelik aralıklarda)

2. Bataryayı şarj makinasına takın

Çizgileri görününceye kadar pili şarj cihazına sertçe sokun, **Şek. 3**, ve **4**'de gösterildiği gibi.

3. Şarj etme

Pili şarj cihazına taktığınızda, şarj yüklenmeye başlar ve pilot lambası sürekli kırmızı yanar.

Pil tamamen şarj olduğunda pilot lambası kırmızı olacaktır. (1 saniyelik aralıklarla) (**Tablo 1**'e bakın)

(1) Kılavuz lamba bildirimleri

Kılavuz lamba bildirimleri, şarj makinasının veya şarj edilebilir bataryanın durumuna göre **Tablo 1**'de gösterilmiştir.

Tablo 1

Kılavuz lambanın bildirimi				
Pilot lambası kırmızı olarak yanar veya yanıp söner.	Şarj öncesinde	Yanıp Söner	0,5 saniye yanar ve 0,5 saniye söner. (0,5 saniye kapalıdır)	
	Şarj sırasında	Yanar	Sürekli yanar.	
	Şarj tamamlandığında	Yanıp Söner	0,5 saniye yanar ve 0,5 saniye söner. (0,5 saniye kapalıdır)	
	Şarj işlemi gerçekleşmiyor	Hızla Yanıp Söner	0,1 saniye yanar ve 0,1 saniye söner. (0,1 saniye kapalıdır)	Batarya veya şarj makinasını bozulmuş.
Pilot lambası yeşil olarak yanar.	Aşırı ısınma bekleme modu	Yanar	Sürekli yanar.	Batarya aşırı ısınmış. Şarj yapılmıyor. (Batarya soğuduğunda şarj işlemi başlayacaktır)

- (2) Şarj edilebilir bataryanın sıcaklığıyla ilgili olarak. Yeniden şarj edilebilir piller için sıcaklıklar **Tablo 2'**de gösterilmiştir, ısınan piller tekrar şarj edilmeden önce bir süre soğumaya bırakılmalıdır.

Tablo 2 Bataryaların şarj aralıkları

Şarj edilebilir bataryala	Bataryaların şarj edilebileceği sıcaklık aralığı
BSL1430, BSL1830	0°C – 50°C

- (3) Şarj süresiyle ilgili olarak. Kullanılan şarj cihazı ve batarya kombinasyonlarına bağlı olarak şarj süreleri **Tablo 3'te** gösterildiği gibidir.

Tablo 3 Şarj süresi (20°C sıcaklıkta)

Şarj Cihazı	UC18YRSL
Batarya	
BSL1430, BSL1830	Yaklaşık 45 dakika

NOT

Şarj süreleri, sıcaklığa ve güç kaynağının voltajına göre farklılık gösterebilir.

4. **Şarj cihazının elektrik kablosunu prizden çekin.**
5. **Şarj cihazınızı sıkıca tutarak bataryayı çekerek çıkarın.**
NOT:

Şarj işleminin ardından önce bataryaları şarj cihazından çıkarıp, sonra gerektiği gibi muhafaza edin.

Bataryaların ömrü nasıl uzatılır

- (1) Bataryaları tamamen boşalmadan şarj edin. Aletin gücünün zayıfladığını hissederseniz, aleti kullanmaya ara verin ve bataryalarını şarj edin. Eğer aleti kullanmaya devam eder ve elektrik akımının bitmesine neden olursanız, batarya hasar görebilir ve ömrü kısılır.

- (2) Yüksek sıcaklıklarda şarj etmekten kaçının. Şarj edilebilir batarya kullanıldıktan hemen sonra ısınmış olacaktır. Bataryayı kullanımdan hemen sonra şarj ederseniz, içindeki kimyasal madde bozulur ve bataryanın ömrü kısılır. Bataryayı bekletin ve bir süre soğuduktan sonra şarj edin.

UYARI

- Pil şarj aleti sürekli kullanıldığında ısınacak ve sorunlara neden olacaktır. Şarj etme işlemi tamamlandıktan sonra bir sonraki şarj için alete 15 dakikalık bir dinlenme süresi verin.
- Şarj aleti kullanım veya güneşle maruz kalma nedeniyle ısınmış haldeyken pil yeniden şarj edilirse, pilot lamba yeşil renkte yanabilir. Pil şarj olmayacaktır. Böyle bir durumda şarj etmeden önce pilin soğumasına zaman tanıyın.
- Kılavuz lamba kırmızı renkte çok hızlı yanıp sönüyorsa (0,2 saniyelik aralıklarla), bataryanın takıldığı delikte yaşancık madde olup olmadığını kontrol edin; varsa çıkarın. Yabancı madde yoksa, büyük olasılıkla batarya veya şarj cihazı bozulmuştur. Bozulan ürünü Yetkili Servis Merkezimize götürün.

KULLANIM ÖNCESİNDE

1. **Çalışma ortamını hazırlama ve kontrol etme**
Çalışma ortamının önlemlerde belirtilen tüm koşullara uyduğundan emin olun.
2. **Bataryanın kontrol edilmesi**
Bataryanın sağlam bir şekilde takıldığından emin olun. Batarya gevşekse yerinden çıkarak bir kazaya neden olabilir.
3. **Ucun takılması**
○ Tahrik ucu
Tahrik ucunu takmak için daima aşağıdaki işlemi kullanın (**Şekil 5**).
(1) Kılavuz segmanını aletin ön tarafından ayırarak şekilde çekin.
(2) Ucu üstteki altıgen deliğe yerleştirin.
(3) Kılavuz segmanı serbest bırakın ve orijinal konumuna geri dönecektir.

UYARI

Kılavuz segman orijinal konumuna geri dönmezse, uç düzgün takılmamış demektir.





- Matkap ucu
- Altı köşeli gövdeye sahip bir matkap alete doğrudan takılabilir.
- Altı köşeli gövdesiz bir matkabı takmak için, ayrıca satılan matkap ucu kovan adaptörü takımına sahip olmanız gerekir.
- (1) Matkap ucunu kovana takın
- (2) Üç deliği de sırayla sıkarak matkap ucunu yerine sabitlemek için sıkma anahtarını kullanın. (Şek. 11)
- Bir açaç vidası veya 10 mm veya daha küçük bir tanesi için kılavuz delik açmak üzere demir bir vidayı kullanın.
- (1) Matkap ucunu kovana takın
- (2) Üç deliği de sırayla sıkarak matkap ucunu yerine sabitlemek için sıkma anahtarını kullanın. (Şek. 11)

NASIL KULLANILIR

1. Mod seçim fonksiyonu DİKKAT

Bu aleti mod seçimi tuş takımı ile doğru konuma doğru kullanın (Çıt sesi çıkartıp yerinde kilitlenmelidir).

Mod seçimi örneği

Çalışma modu	İşaret	Maksimum Tork	Uygulama		Notlar	
Elektronik darbe modu		—	Ağaç vidası sıkma	75 mm vidanın çapraz sıkılması	○ Vida çapı için uygun olan uç ve somunu kullanın. ○ Delme modunu kullanırken, motor dönüşünü durdurmamaya dikkat edin.	
				50 - 75 mm vidanın sıkılması		
				50 mm'den küçük vidanın sıkılması		
Somun modu		30 N·m 33 N·m	}*1 Somun sıkma			
Kendinden Delme Vidası Modu		—	Kendinden Delme Vidası Sıkma (ø 5 veya ø 6)	○ Kendinden Delme Vidası Sıkma (ø 3,5 veya ø 4)*2		
						1
Delme Modu		11 N·m	Delme			
Elektronik Sıkma modu		5,3 N·m ↑ ↓ 2,3 N·m	Makine vidası (M6) veya vida sıkma açma, sAlçı panel sabitleme	}*3		
						5
						4
						3
						2
1						

*1: WM14DBL : 30 N·m, WM18DBL : 33 N·m.

*2: İnce bir plakayı kendinden delme vidası ile sabitlemeden önce, plaka kalınlığının vida çapı için uygun olup olmadığını emin olun.

*3: Elektronik sıkma modu 4 veya 5 ile alet, yük vida başının hasar görme riskinin azalması için arttırdığında, kısaca ters yönde dönebilir.

2. Elektronik Darbe Sürücüsünün Özellikleri

Klasik darbe sürücülerinin aksine, elektronik darbe sürücüsü tekrarlı biçimde motoru düzgün ve ters yönlere çevirerek bir vurma gücü üretir.

Bu mekanizma daha sessiz bir çalışma sağlamak açısından yardımcı olmuştur.

Aşağıdaki özellikler klasik bir darbe sürücüsü için genel değildir, ancak bunlar arıza sinyalleri değildir.

- Alet daimi vida sıkma ile ısınmaya meyillidir. Motor çalışmasını kontrol eden motor ve elektronik parçaları korumak için bu alet bir ısı koruma devresi ile donatılmıştır. Vida ve vidalanan materyale bağlı olarak, vurma işlemi erken başlayabilir. Vurma işlemi motor ve elektronik parçalarda ısı artışına sebep olduğundan, ısı koruma devresi erken devreye girebilir.

Bunu yok saymak materyalleri/vidaları kırmak veya incinme gibi aletin beklenmeyen davranışlarına sebep olabilir.

UYARI

Mod seçimi tuş takımına sert darbe uygulamayın.

Çalışma modu alet üzerindeki mod seçimi tuş takımını çevirerek ve onu üçgen işaret ile hizalandırarak değiştirilebilir.

Çalışma modu aşağıdaki tabloda açıklanmış beş farklı modda seçilebilir.

NOT

- Her bir modu ile elde edilen sıkma torku vidaya ve vidalanan materyale göre değişiklik gösterir. Mod seçimi tuş takımını bir kaç vidayı sıkma testine tutarak ayarlayın.
- Somun modunu somunları sıkamak için kullanın.
- Alet açık iken mod seçimi tuş takımını çevirmek modu değiştirmez. Çalışma modunu değiştirmeden önce aleti kapatın.

Isı koruma devresi yüzünden işlemin durmasını normale çevirmek için bkz. sayfa 73'de "1 Daimi çalışma".

Ayrıca elektronik darbe sürücüsü motor dönüşünü her bir mod için en iyi çalışmayı sağlamak adına kontrol eder.

Bunun yüzünden aşağıdaki durumlar çalışma esnasında gerçekleştirilebilir.

- Çalışma başlangıcı sırasındaki davranış moda göre değişiklik gösterir. Kendinden delme vidası modu (1) kademeli olarak hızı artırır. Elektronik sıkma modu (düz döngü) motoru başlangıçtan sonraki belirli bir süre boyunca çok yavaş hızda döndürür ve bunun arkasından hızı artırır. Öte yandan elektronik sıkma modu (ters döngü) başlangıçtan sonraki mevcut döngü hızını derhal karşılar.

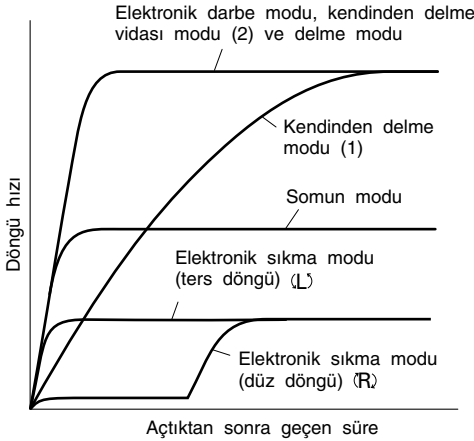

- Alet vurma işleminden ilk durumuna dönmeyebilir. Uç veya cıvata, anahtar çekilirken vida veya somundan çıkartılırsa, alet vurma işlemine devam edebilir. İlk duruma dönmek için anahtarı kapatın ve bir sonraki işlemi başlatın.

- Motor döngü hızı kalan pil gücü düşük olduğunda bile azalmaz.

Bu alet daimi hız kontrolünü de benimsediğinden, döngü hızı kalan pil ömrü düşük olduğunda bile neredeyse hiç değişmez. Bu kullanıcıların pil bitene kadar aleti verimli bir biçimde kullanmalarını sağlar. Ancak, döngü hızından kalan pil gücünü bilmek zordur ve alet iş esnasında aniden durabilir.

Zaman zaman kalan pil göstergesi anahtarına basarak kalan pil gücünü kontrol ediniz.

3. Dönme yönünü kontrol edin

Kilit iğnesinin R tarafı itildiğinde, uç saat yönünde (arkadan bakıldığında) döner.

Ucu saatin ters yönünde döndürmek için kilit iğnesinin L tarafı itilir (Şek. 6'e bakın) (L) ve (R) işaretleri gövdenin üzerinde yer alır).

UYARI

Alet dönerken kilit iğnesinin konumu değiştirilemez. Kilit iğnesinin konumunu değiştirmek için aleti durdurun ardından, kilit iğnesinin konumunu değiştirin.

4. Şalterin çalışması

- Tetikleme şalterine basıldığında alet döner. Şalter bırakıldığında alet durur.
- Tetikleme şalterinin çekilme miktarı değiştirilerek dönme hızı değiştirilebilir. Tetikleme şalteri hafifçe çekildiğinde hız yavaşlar ve tetikleme şalteri daha fazla çekildiğinde hız artar.

5. Askıyı kullanma

Askı, elektrikli aleti çalışırken bel kayışınıza asmak için kullanılır.

UYARI

- Askı kullanıldığında elektrikli aletin sıkı bir şekilde asılması kazayla düşmeyi engeller. Elektrikli alet düşerse pil kazaya yol açabilir.
- Elektrikli aleti bel kayışınıza asılı taşırken elektrikli aletin ucuna herhangi bir uç takmayın. Bel kayışınıza asılı taşırken elektrikli alete matkap gibi keskin uçların takılması sizi yaralayabilir.
- Askıyı güvenli şekilde takın. Askı güvenli şekilde takılmazsa kullanıldığı sırada yaralanmaya neden olabilir.

- (1) Askıyı çıkarma.

Askıyı bağlayan vidaları yıldız tornavidayla çıkarın. (Şek. 7)

- (2) Askıyı ve sıkıştırma vidalarını yeniden takma. Elektrikli aletin yivine askıyı güvenli şekilde takın ve askıyı sıkı bir şekilde sabitlemek için vidaları sıkıştırın. (Şek. 8)

6. Kalan Pil Göstergesi Hakkında

Kalan pil göstergesi anahtarına basıldığında kalan pil göstergesi lambası yanar ve pilin kalan gücü kontrol edilebilir. (Şek. 9)

Kalan pil göstergesi anahtarından parmağınızı çektiğinizde kalan pil göstergesi lambası söner. **Tablo 4** kalan pil göstergesi lambasının ve pil kalan gücünün durumunu göstermektedir.

Tablo 4

Lambanın durumu	Kalan Pil Gücü
	Kalan pil gücü yeterli.
	Kalan pil gücü yarım.
	Kalan pil gücü neredeyse yok. En kısa sürede pili yeniden şarj edin.

Kalan pil göstergesi, ortam ısısı ve pil özelliklerine bağlı olarak bir miktar farklı gösterdiğinden bunu bir referans olarak kabul edin.

NOT

- Anahtar paneline çok fazla güç uygulamayın veya kırmayın. Bu bir soruna yol açabilir.
- Pil güç tüketiminden tasarruf etmek üzere kalan pil gösterge lambası, kalan pil gösterge basıldığında yanar.

7. LED ışığının kullanılması

Anahtar panelindeki ışık anahtarına her bastığınızda LED ışığı yanar veya söner. (Şek. 10) Pil güç tüketimini engellemek için LED ışığını sık sık kapatın.

UYARI

- Işığa bakarak gözünüzü ışığa direkt olarak maruz bırakmayın. Gözünüzü ışığa sürekli maruz kalırsa, gözünüz zarar görecektir.

NOT

- LED ışığını kapamayı unutmak suretiyle batarya gücünün tükenmesini önlemek için, ışık yaklaşık 15 dakika içinde otomatik olarak söner.

8. Vidaların sıkıştırılması ve gevşetilmesi

Vidaya uyan ucu takın, ucu vida başının yivlerine hizalayın, ardından sıkıştırın. Aleti ucu vidanın kafasında tutmaya tam yetecek kadar itin.

UYARI

- Aletin çok uzun süre uygulanması vidayı çok fazla sıkıştırarak kırılmasına neden olabilir. Vidayı, aleti vidaya açılı olacak şekilde sıkı tutarak vidanın başına zarar veremez ve vidaya düzgün kuvvet aktarılmayacaktır. Bu alet vidayla düz hizalı olarak sıkıştırın.

- Vida başındaki çapraz oyuğa uyan ucu kullanın. Özellikle kendinden delme vidası sıkarken uygun ucu kullanmaya dikkat edin, çünkü uygun olmayan uçları kullanmak vidaların dönüşmesine neden olabilir.

9. Şarjlı olası çalışma oranı

Aşağıdaki tablo bir şarjda alet tarafından gerçekleştirilecek yaklaşık çalışma miktarını göstermektedir.
(Sıkılan vida ve delik açma işlemlerinin sayısı ahflabın veya metalin sertliğine, ortam sıcaklığına, şarj özelliklerine vb.'ne göre bir miktar farklılık gösterebilir.)

Çalışma modu	Çalışma	Model	WM14DBL	WM18DBL	
Elektronik darbe modu	Ağaç vidası sıkma	ø 4,2 x 75	Filipin maunu	Yaklaşık 240	Yaklaşık 290
Somun modu	Somun sıkma	M10 x 30	S10C	Yaklaşık 750	Yaklaşık 900
Kendinden Delme Vidası Modu	Kendinden Delme Vidası Sıkma	ø 5 x 19	C-kanalı t2,3 + SPCC t1,6	Yaklaşık 160	Yaklaşık 190
Delme modu	Ahşap delme	ø 15	Kuzey Amerika çamı t18	Yaklaşık 450	Yaklaşık 540
	Çelik delme	ø 6,5	SPCC t1,6	Yaklaşık 120	Yaklaşık 145
	Harç delme	ø 6 x 30	Harç	Yaklaşık 80	Yaklaşık 95
Elektronik sıkma modu	Makine vidası	M6 x 12	S10C	Yaklaşık 1000	Yaklaşık 1200

ÇALIŞMAYLA İLGİLİ ÖNLEMLER

1. Daimi çalışma

Daimi olarak vurma işlemini gerçekleştirdiğinizde, ısı koruma devresi önceden devreye girer. (bkz. Sayfa 71.'de "2. Elektronik Darbe Sürücüsünün Özellikleri".) Devreye giren ısı koruma devresi aleti durdurduğunda, aletin yüksek ısıda ısındığını belirtmek için LED lambası yanıp söner. LED lambası yaklaşık 30 saniye sonra otomatik olarak söner.

Daimi çalışma gerçekleştirdiğinizde, aletin tekrar şarj edilebilir bir pilin yerine yaklaşık 15 dakikalığına dinlenmesine müsaade edin.

NOT

- Alet devreye giren ısı koruma devresi tarafından durdurulduğunda aletin yeterince soğumasına müsaade edin.
Aleti soğuduktan sonra tekrar kullanabilirsiniz.
- Alet yeterince soğumadığında anahtara basarak başlamaz. Anahtara basıldığında LED lambası yanıp söner. Lütfen alet yeterince soğuyana kadar bekleyiniz.
- Daimi çalışma sırasında aletin burun kısmına dokunmayın. Yüksek ısı ile ısınmaktadır.

2. Hız kontrol şalterinin kullanımı konusunda önlemler

Bu şalterde, dönüş hızını kademesiz olarak değiştiren dahili bir elektronik devre vardır. Dolayısıyla, tetikleme şalteri sadece hafifçe çekilip (düşük hızlı dönme) vida takarken motor durdurulursa, elektronik devrenin parçaları aşırı ısınarak hasar görebilir.

3. Aleti tutmak ve baskı gücünü uygulamak

Aleti her iki elinizle de güvenli biçimde tuttuğunuzdan emin olun ve aleti düz biçimde bir vida veya somuna doğru tutun.

Materyallere karşı aleti aşırı biçimde bastırmanıza gerek yoktur.

Alete aşırı baskı/zorlama uygulamama konusunda dikkatli olun. Alete hasar verebilir.

BAKIM VE İNCELEME

1. Aletin incelenmesi

Körelmiş bir takım kullanmak verimliliği düşüreceği ve motorun bozulmasına yol açabileceği için, aşınma gördüğünüz anda takımlarınızı bileyin veya değiştirin.

2. Montaj vidalarının incelenmesi

Tüm montaj vidalarını düzenli olarak inceleyin ve sağlam şekilde sıkılı olduğundan emin olun. Gevşeyen vidaları derhal sıkın. Gevşemiş vidalar ciddi tehlikelere yol açabilir.

3. Motorun bakımı

Motorun sargısı aletin "kalbidir". Sargının hasar görmesi veya yağ ya da suyla ıslanmaması için gerekli özeni gösterin.

4. Aletin dışının temizlenmesi

Alet kirlendiğinde, yumuşak kuru bir bezle veya sabunlu suyla nemlendirilmiş bir bezle aleti silin. Plastik kısımları eritebileceği için, klorlu çözen, benzin veya boya incelticisi (tiner) kullanmayın.

5. Muhafaza

Aleti sıcaklığın 40°C'nin altında olduğu ve çocukların erişemeyeceği bir yerde muhafaza edin.

6. Servis parçaları listesi

DİKKAT

Hitachi Güç Takımlarının onarımı, modifikasyonu ve gözden geçirilmesi Hitachi yetkili Servis Merkezi tarafından yapılmalıdır.

Hitachi yetkili Servis Merkezine tamir ya da bakım amacıyla başvurulduğunda Parça Listesinin takım ile birlikte verilmesi faydalı olacaktır.

Güç takımlarının çalıştırılması ve bakımlarının yapılması esnasında her ülke için belirtilen güvenlik düzenlemelerine ve standartlarına uyulması gerekmektedir.

DEĞİŞİKLİKLER

Hitachi Ağır İş Aletleri en son teknolojik ilerlemelerle uygun olarak sürekli değiştirilmekte ve geliştirilmektedir. Dolayısıyla, bazı kısımlarda önceden bildirimde bulunulmadan değişiklik yapılabilir.

Hitachi akülü el aletleri için batarya kullanımı hakkında önemli not

Daima belirlenmiş orijinal bataryalardan birini kullanın. Tarifimizca belirlenenler dışındaki bataryalarla kullanılmaları durumunda, veya bataryanın sökülmesi ve modifiye edilmesi (örneğin, hücrelerin veya diğer iç parçaların sökülmesi veya değiştirilmesi) halinde akülü el aletlerimizin emniyetini ve performansını garanti edemiyoruz.

GARANTİ

Hitachi Elektrikli El Aletlerine ÷lkelere özgü hukuki düzenlemeler çerçevesinde garanti vermekteyiz. Bu garanti, yanlış veya kötü kullanım, normal aşınma ve yıpranmadan kaynaklanan arıza ve hasarları kapsamamaktadır. Şikayet durumunda, Elektrikli El Aleti, sökülmemiş bir şekilde, bu kullanım kılavuzunun sonunda bulunan GARANTİ BELGESİYLE birlikte bir Hitachi yetkili servis merkezine gönderilmelidir.

NOT

HITACHI'nin süregelen araştırma ve geliştirme programına bağlı olarak burada belirtilen teknik özelliklerde önceden bildirimde bulunulmadan değişiklik yapılabilir.

Bu ürün, elektrikli ve elektronik eşyalarda bazı tehlikeli maddelerin kullanımının sınırlandırılmasına dair yönetmeliğin şartlarına uygundur.

Havadan yayılan gürültü ve titreşimle ilgili bilgiler

Ölçülen değerlerin EN60745 ve ISO 4871'e uygun olduğu tespit edilmiştir.

Ölçülmüş A-ağırlıklı ses gücü seviyesi: 85 dB (A)
 Ölçülmüş A-ağırlıklı ses basınç seviyesi: 74 dB (A)
 Belirsiz KpA: 3dB (A)

Kulak koruyucusu kullanın.

EN60745'e göre belirlenen toplam vibrasyon değerleri (üç eksenli vektör toplamı).

Aletin maksimum kapasitesinin kullanımıyla bağlantı elemanlarının darbe sıkıştırması:

Vibrasyon emisyon değeri **ah** = 11,5 m/s²

Belirsizlik K = 1,5 m/s²

Beyan edilen toplam vibrasyon değeri standart test metoduna göre ölçülmüştür ve bir aleti başka bir aletle karşılaştırmak için kullanılabilir.

Maruz kalmanın ön değerlendirmesinde de kullanılabilir.

DIKKAT

- Elektrikli aletin kullanımı sırasında vibrasyon emisyonu aletin kullanma şekline bağlı olarak belirtilen toplam değerden farklılık gösterebilir.
- Gerçek kullanım koşullarındaki risklerin değerlendirmesini esas alarak kullanıcıyı koruyacak güvenlik önlemlerini belirleyin (kullanım süresine ilave olarak aletin kapatıldığı ve rölantide çalıştığı zamanlarda çalışma çevriminde yer alan tüm parçaları dikkate almak suretiyle) operatörü korumak için gerekli güvenlik önlemlerini belirlemek için.

AVERTISMENTE GENERALE PRIVIND SIGURANȚA ÎN FOLOSIREA SCULEI ELECTRICE

⚠ AVERTISMENT

Citiți toate avertismentele privind siguranța și toate instrucțiunile.

Nerespectarea avertismentelor și a instrucțiunilor poate avea ca efect producerea de șocuri electrice, incendii și/ sau vătămări grave.

Păstrați toate avertismentele și toate instrucțiunile, pentru a le putea consulta pe viitor.

Termenul "sculă electrică" prezent în toate avertismentele de mai jos se referă la scula dumneavoastră electrică alimentată la priză (cu cablu de alimentare) sau la scula electrică alimentată de acumulatori (fără cablu de alimentare).

1) Siguranța a 0n zona de lucru

- Păstrați zona de lucru curată și bine luminată.**
Zonele de lucru dezordonate și întunecate predisun la accidente.
- Nu utilizați sculele electrice în atmosferă explozivă, cum ar fi în prezența lichidelor, gazelor sau a prafurilor inflamabile.**
Sculele electrice produc scânteii care pot aprinde praful sau aburii.
- Țineți copiii sau privitorii la distanță în timp ce utilizați scula electrică.**
Distragerea atenției vă poate face să pierdeți controlul asupra sculei.

2) Siguranța din punct de vedere electric

- Ștecărele sculelor electrice trebuie să se potrivească în prizele în care sunt introduse. Nu modificați niciodată ștecărul în nici un fel. Nu folosiți niciun fel de adaptare pentru ștecar la sculele electrice cu împământare (legate la pământ).**
Ștecărele nemodificate și prizele potrivite reduc riscul de șoc electric.
- Evitați contactul corpului cu suprafețele legate la pământ, cum ar fi conductele, radiatoarele, cuptoarele și frigiderele.**
În cazul în care corpul dvs. este legat la pământ există un risc crescut de electrocutare.
- Nu expuneți sculele electrice la ploaie și nu le lăsați în atmosferă umedă.**
Intrarea apei într-o sculă electrică mărește riscul de electrocutare.
- Nu forțați cablul de alimentare. Nu folosiți niciodată cablul de alimentare pentru a transporta, a trage sau a scoate scula electrică din priză. Țineți cablul de alimentare departe de căldură, ulei, muchii ascuțite și de piese în mișcare.**
Cablurile de alimentare deteriorate sau încolăcite măresc riscul de șoc electric.
- Atunci când folosiți o sculă electrică în aer liber, folosiți un prelungitor adecvat pentru utilizarea în exterior.**
Folosirea unui prelungitor adecvat pentru exterior reduce riscul de șoc electric.
- Dacă utilizarea într-o zonă umedă nu poate fi evitată, folosiți o sursă de alimentare cu întrerupător de protecție la curent rezidual (RCD).**
Folosirea dispozitivelor RCD reduce riscul producerii șocurilor electrice.

3) Siguranța personală

- Atunci când folosiți o sculă electrică fiți vigilent, fiți atent la ceea ce faceți și acționați conform bunului simț.**
Nu folosiți scule electrice atunci când sunteți obosit sau vă aflați sub influența drogurilor, a alcoolului sau a medicamentelor.
Un moment de neatenție în timpul utilizării unei scule electrice poate provoca vătămări personale grave.
- Folosiți echipament personal de protecție. Purtați întotdeauna protecție a ochilor.**
Echipamentele de protecție cum ar fi măștile pentru praf, încălțăminta anti-alunecare, căștile și protecțiile auditive, folosite în situațiile corespunzătoare, reduc vătămările personale.
- Evitați pornirea accidentală. Înainte de a conecta scula la priză și/sau la bateria de acumulatori și înainte de a ridica sau transporta scula, asigurați-vă că aveți comutatorul de pornire pe poziția oprit.**
Transportarea sculelor electrice cu degetul pe comutator sau introducerea în priză a sculelor electrice care au comutatorul pe poziția pornit sunt situații ce predisun la accidente.
- Înainte de a pune scula electrică în funcțiune, îndepărtați toate cheile de reglare și orice alte chei.**
O cheie sau o cheie de reglare rămase atașate de piesa rotativă a sculei electrice poate provoca vătămări personale.
- Nu încercați să ajungeți prea departe. Mențineți permanent un contact corect al piciorului și un bun echilibru.**
Acest lucru permite un mai bun control al sculei electrice în situații neașteptate.
- Îmbrăcați-vă adecvat. Nu purtați haine largi și nici bijuterii. Țineți-vă părul, hainele și mănușile departe de piesele în mișcare.**
Hainele largi, bijuteriile și pot fi prinse în piesele în mișcare.
- Dacă sunt prevăzute dispozitive de conectare la facilități de extragere și colectare a prafului, asigurați-vă că acestea sunt conectate și sunt folosite corespunzător.**
Folosirea acestor dispozitive poate reduce pericolele legate de praf.

4) Utilizarea și îngrijirea sculei electrice

- Nu forțați scula electrică. Folosiți scula adecvată pentru aplicația dvs.**
Scula potrivită va face treabă mai bună și mai sigură la parametrii la care a fost proiectată.
- Nu folosiți scula electrică în cazul în care comutatorul nu își îndeplinește funcția de pornire și oprire.**
Sculele electrice care nu pot fi comandate prin intermediul comutatorului sunt periculoase și trebuie reparate.
- Înainte de a face orice fel de reglaje, de a schimba accesoriile și de a depozita sculele electrice, scoateți ștecărul din priză și/sau de la bateria de acumulatori.**
Aceste măsuri preventive de siguranță reduc riscul pornirii accidentale a sculei electrice.

- d) Depozitați sculele electrice neutilizate departe de zona de acțiune a copiilor și nu lăsați persoanele care nu sunt familiarizate cu scula electrică sau cu prezentele instrucțiuni să folosească scula electrică.

Sculele electrice sunt periculoase în mâinile utilizatorilor neinstruiți.

- e) **Întrețineți sculele electrice. Verificați alinierea și prinderea pieselor în mișcare, ruperea pieselor precum și toate celelalte aspecte care ar putea să influențeze funcționarea sculelor electrice. Dacă scula electrică este deteriorată, înainte de a o utiliza duceți-o la reparat.**
Multe accidente sunt provocate de scule electrice necorespunzător întreținute.
- f) **Păstrați elementele de tăiere curate și ascuțite.**
Elementele de tăiere bine întreținute și cu muchiile tăietoare bine ascuțite sunt mai ușor de controlat și este mai puțin probabil să se agațe.
- g) **Folosiți scula electrică, accesoriile și vârful etc. în conformitate cu prezentele instrucțiuni, luând în considerare condițiile de lucru și operațiunile ce urmează a fi efectuate.**
Folosirea sculei electrice pentru alte operațiuni decât cele prevăzute poate avea ca efect apariția unor situații periculoase.
- 5) **Utilizarea și întreținerea sculelor cu acumulatori**
- a) **Încărcați numai cu încărcătorul indicat de producător.**
Un încărcător adecvat unui anumit tip de pachet de acumulatori poate prezenta pericol de incendiu dacă este folosit pentru încărcarea altui tip de pachet de acumulatori.
- b) **Folosiți sculele electrice exclusiv cu tipurile de pachete de acumulatori indicate.**
Folosirea unui alt tip de pachet de acumulatori poate provoca vătămări sau incendii.
- c) **Atunci când pachetul de acumulatori nu este folosit, țineți-l departe de obiecte metalice cum ar fi agrafe de birou, monede, chei, cuie, șuruburi sau alte obiecte metalice mici care ar putea realiza conectarea terminalelor pachetului de acumulatori.**
Scurtcircuitarea terminalelor acumulatorilor poate provoca arsuri sau incendii.
- d) **În cazul exploatării abuzive, din acumulatori poate ieși lichid; evitați contactul cu acest lichid. În cazul unui contact accidental, spălați cu apă. În cazul contactului cu ochii, consultați un medic.**
Lichidul care iese din acumulatori poate provoca iritații sau arsuri.
- 6) **Service**
- a) **Scula electrică trebuie reparată de o persoană calificată, folosind numai piese de schimb identice.**
Astfel se asigură menținerea siguranței sculei electrice.

PRECAUȚIE

Țineți copiii și persoanele infirme la distanță.

Atunci când nu este folosită, scula electrică trebuie depozitată departe de zona de acțiune a copiilor și a persoanelor infirme.

PRECAUȚII PRIVIND MAȘINA DE ÎNȘURUBAT CU IMPULS ELECTRONIC

1. Aceasta este o sculă portabilă pentru găurire, strângerea și slăbirea șuruburilor. Utilizați-o doar pentru aceste operații.
2. Folosiți protecția auditivă în cazul utilizării aparatului pe perioade lungi.
3. Utilizarea cu o singură mână este foarte periculoasă; în timpul utilizării țineți aparatul ferm cu ambele mâini.
4. După montarea vârfului de șurubelniță, trageți ușor de vârf pentru a vă asigura că acesta nu este slăbit. Dacă vârful nu este montat corect, acesta se poate slăbi în timpul utilizării, ceea ce poate fi periculos.
5. Folosiți vârful corespunzător șurubului.
6. Dacă atunci când strângeți un șurub țineți mașina înclinată față de șurub puteți deteriora capul șurubului iar forța nu se va transmite corect către șurub. Folosiți această mașină în poziție perpendiculară pe șurub.
7. Schimbați întotdeauna acumulatorul la o temperatură de 0 - 40°C. O temperatură mai scăzută de 0°C va duce la supraîncărcare, ceea ce este periculos. Acumulatorii nu pot fi încărcăți la o temperatură mai mare de 40°C. Temperatura optimă pentru încărcare este de 20 - 25°C.
8. Nu folosiți încărcătorul în mod continuu. După terminarea încărcării, lăsați încărcătorul nefolosit timp de 15 minute înainte de a încărca următorul acumulator.
9. Nu lăsați materiale străine să intre în orificiul pentru conectarea acumulatorului.
10. Nu demontați niciodată acumulatorul și nici încărcătorul.
11. Nu scurtcircuitați acumulatorul. Scurtcircuitarea acumulatorului produce un curent electric foarte mare și produce supraîncălzirea acumulatorului. Rezultatul este arderea sau deteriorarea acumulatorului.
12. Nu aruncați acumulatorul în foc. Dacă acumulatorul arde acesta poate exploda.
13. Nu introduceți obiecte în fantele de ventilație ale încărcătorului. Introducerea de obiecte metalice sau inflamabile în fantele de ventilație ale încărcătorului duce la apariția pericolului de electrocutare sau de deteriorare a încărcătorului.
14. Imediat ce constatați că durata de utilizare după încărcare devine prea scurtă pentru utilizări practice, duceți acumulatorul la magazinul de la care l-ați cumpărat. Nu aruncați acumulatorii consumați.
15. Utilizarea unui acumulator consumat duce la deteriorarea încărcătorului.
16. Când găuriți peretele, podeaua sau tavanul, verificați dacă există cabluri electrice îngropate etc.

PRECAUȚII REFERITOARE LA ACUMULATORUL LITIU-ION

Pentru prelungirea duratei de viață, acumulatorul litiu-ion este echipat cu o protecție pentru oprirea furnizării de energie.

În situațiile 1 la 3 descrise mai jos, atunci când folosiți aparatul, chiar dacă acționați declanșatorul motorului se poate opri. Aceasta nu este o defecțiune, ci un rezultat al funcției de protecție.

1. Atunci când acumulatorul este descărcat motorul se oprește.
În această situație încărcați imediat acumulatorul.
2. În situația suprasolicității aparatului motorul se poate opri. În această situație, eliberați comutatorul și îndepărtați cauza suprasolicității. După aceasta, puteți folosi din nou aparatul.
3. În situația supraîncălzirii acumulatorului în timpul lucrului, alimentarea aparatului de la acumulator se poate întrerupe.
În această situație, încetați să mai utilizați acumulatorul și lăsați-l să se răcească. După aceasta, îl puteți utiliza din nou.

Mai mult, vă rugăm să acordați atenție următoarelor avertismente și indicații privind precauția.

AVERTISMENT

Pentru a împiedica apariția la acumulator a scurgerilor, generării de căldură, emisiilor de fum, exploziei și aprinderii, vă rugăm să respectați următoarele măsuri de precauție.

1. Asigurați-vă că pe acumulator nu se strânge șpan/pilitură și nici praf.
 - În timpul lucrului, asigurați-vă că pe acumulator nu cade șpan/pilitură și nici praf.
 - Asigurați-vă că șpanul/pilitura și praful care cad pe scula electrică în timpul lucrului nu se strâng pe acumulator.
 - Nu depozitați un acumulator nefolosit într-un loc expus la șpan/pilitură și la praf.
 - Înainte de a depozita un acumulator, îndepărtați de pe acesta toate urmele de șpan/pilitură și de praf și nu depozitați acumulatorul împreună cu piese metalice (șuruburi, cuie etc.).
2. Nu găuriți acumulatorul cu obiecte ascuțite cum ar fi cuiele, nu îl loviți cu ciocanul, nu călcați pe el, nu îl aruncați și nu îl supuneți unor șocuri fizice puternice.
3. Nu utilizați un acumulator care pare deteriorat sau care este deformat.
4. Nu folosiți acumulatorul cu polaritatea inversată.
5. Nu îl conectați direct la sursele de energie electrică sau la brichetele electrice ale mașinilor.
6. Nu folosiți acumulatorul în alte scopuri decât cele indicate.
7. În cazul în care acumulatorul nu se încarcă după trecerea timpului de încărcare specificat, încetați imediat să îl mai încărcați.
8. Nu expuneți acumulatorul la temperaturi sau presiuni ridicate, de exemplu nu îl introduceți într-un cuptor cu microunde, într-un uscător sau într-un container presurizat.
9. Țineți-l departe de flacără imediat ce observați scurgeri sau mirosuri neplăcute.
10. Nu îl folosiți în locuri în care se generează o puternică electricitate statică.
11. În cazul în care observați la acumulator scurgeri, mirosuri neplăcute, generare de căldură, decolorări sau deformări, scoateți-l imediat din echipament sau din încărcător și încetați să îl mai utilizați.

PRECAUȚIE

1. În cazul în care lichidul ce se scurge din acumulator intră în contact cu ochii, nu vă frecați la ochi și spălați-i bine cu apă proaspătă curată cum ar fi apa de la robinet și consultați imediat un medic.
În cazul în care nu faceți tratament, lichidul poate provoca probleme oculare.

2. În cazul în care lichidul se scurge pe piele sau pe haine, imediat spălați bine cu apă proaspătă curată, cum ar fi apa de la robinet.
Există posibilitatea ca acest lucru să provoace iritarea pielii.
3. În cazul în care la prima utilizare a acumulatorului detectați mirosuri neplăcute, supraîncălzire, dacă observați rugină, decolorare, deformare și/sau alte nereguli, nu folosiți acumulatorul și înapoiți-l furnizorului sau vânzătorului.

AVERTISMENT

Dacă un obiect străin conductor de electricitate intră la terminalele acumulatorului litiu-ion, se poate produce un scurtcircuit care poate avea ca urmări apariția unui incendiu. La depozitarea acumulatorului vă rugăm să respectați următoarele instrucțiuni.

- **Nu puneți în cutia de depozitare obiecte conductoare de electricitate cum ar fi elemente tăietoare, cuie, cabluri din oțel, cabluri din cupru sau alte cabluri.**
- **Fie montați acumulatorul în scula electrică fie îl depozitați în carcasa acumulatorului în așa fel încât orificiile de ventilare să fie acoperite pentru a preveni apariția scurtcircuitelor. (Vezi Fig. 1)**

SPECIFICAȚII

SCULĂ ELECTRICĂ

Model		WM14DBL	WM18DBL
Capacitate	Mod rotopercuție	Șurub pentru lemn	ø 4,2 x 75
	Mod șurub	Șurub obișnuit	M4 - M10
		Șurub pentru sarcină mare	M4 - M6
	Mod șurub autofiletant	Șurub autofiletant	ø 6
	Mod găurire	Găurire în lemn	ø 21
		Găurire în oțel	ø 10
Găurire mortar		ø 6	
Mod cuplare electronică	Șurub mic	M6	
Cuplu de strângere [la 20°C, complet încărcat]	Mod șurub [Timp de strângere: 3 sek.]	Maxim 30 N·m {306 kgf·cm}	Maxim 33 N·m {337 kgf·cm}
		Șurub strângere puternică M10 (clasă strângere: 12,9) Dulie hexagonală utilizate	
	Mod găurire	11 N·m {112 kgf·cm}	
	Mod cuplare electronică	Contact în 5 puncte 2,3 - 5,3 N·m (23 - 54 kgf·cm)	
Formă muchie		Lățime pe plat 6,35, formă inserție vârf	
Motor		Motor c.c.	
Viteză fără sarcină [la 20°C, complet încărcat]	Mod rotopercuție	0 - 1100 min ⁻¹	
	Mod șurub	0 - 640 min ⁻¹	
	Mod șurub autofiletant	0 - 1100 min ⁻¹	
	Mod găurire	0 - 1100 min ⁻¹	
Număr de lovituri [la 20°C, complet încărcat]	Mod cuplare electronică	0 - 450 min ⁻¹	
	Mod rotopercuție	0 - 1090 min ⁻¹	
	Mod șurub	0 - 700 min ⁻¹	
Acumulator	Mod șurub autofiletant		0 - 1090 min ⁻¹
	Acumulator		BSL1430: Li-ion 14,4 V (3,0 Ah 8 celule) BSL1830: Li-ion 18 V (3,0 Ah 10 celule)
Dimensiune sculă Lungime totală x înălțime x înălțime centru		162 mm x 250 mm x 31 mm (BSL1430 atașat)	162 mm x 252 mm x 31 mm (BSL1830 atașat)
Greutate		1,5 kg (BSL1430 atașat)	1,7 kg (BSL1830 atașat)
Bec LED		LED alb	
Comutator indicator acumulator rămas		LED roșu	

Încărcător

Model	UC18YRSL
Tensiunea de încărcare	14,4 V 18 V
Greutate	0,6 kg

ACCESORII STANDARD

Suplimentar unitate principală (1), pachetul conține accesoriile indicate în tabelul de mai jos.

WM14DBL (2LSRK)	① Încărcător (UC18YRSL)	1
	② Acumulator (BSL1430)	2
	③ Carcasă din plastic	1
	④ Apărătoarea acumulatorului	1
WM14DBL (NN)	Încărcătorul, acumulatorul, carcasa din plastic și apărătoarea acumulatorului nu sunt incluse.	
WM18DBL (2LSRK)	① Încărcător (UC18YRSL)	1
	② Acumulator (BSL1830)	2
	③ Carcasă din plastic	1
	④ Apărătoarea acumulatorului	1
WM18DBL (NN)	Încărcătorul, acumulatorul, carcasa din plastic și apărătoarea acumulatorului nu sunt incluse.	

Accesoriile standard pot fi schimbate fără notificare prealabilă.

ACCESORII OPȚIONALE (SE VÂND SEPARAT)

1. Vârf șurubelniță Plus

Vârf nr.	Cod nr.
Nr. 2	992671
Nr. 3	992672

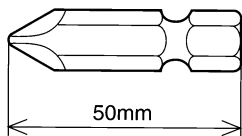

2. Adaptor tubular hexagonal

Denumire piesă	Caractere ștanțate	L	B	Cod nr.
Adaptor tubular hexagonal 5mm	8	65	8	996177
Adaptor tubular hexagonal 6mm	10	65	10	985329
Adaptor tubular hexagonal 5/16"	12	65	12	996178
Adaptor tubular hexagonal 8mm	13	65	13	996179
Adaptor tubular hexagonal 10mm (mic)	14	65	14	996180
Adaptor tubular hexagonal 10mm	16	65	16	996181
Adaptor tubular hexagonal 10mm	17	65	17	996182
Adaptor tubular hexagonal lung 1/2"	21	166	21	996197

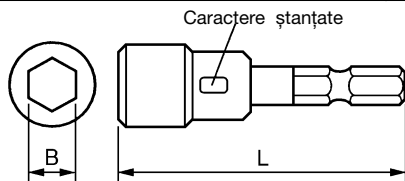

3. Burghiu pentru lemn: Cod nr. 959183

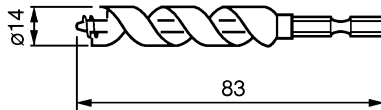

4. Set de adaptare pe mandrină a burghiului: Cod nr. 321823

Folosiți burghiile disponibile pe piața locală.

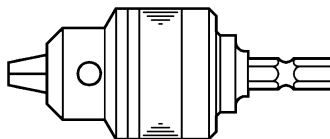

Accesoriile opționale pot fi modificate fără notificare prealabilă.

UTILIZĂRI

- Înșurubarea și deșurubarea șuruburilor mici, șuruburilor mecanice, șuruburilor pentru lemn, șuruburi autofiletante etc.
- Găurirea diverselor materiale lemnoase.
- Găurirea diverselor metale.

SCOATEREA/MONTAREA ACUMULATORULUI

1. Scoaterea acumulatorului

Țineți bine mânerul și împingeți elementul de blocare a acumulatorului pentru a scoate acumulatorul (vezi Fig. 1 și 2).

PRECAUȚIE

Nu scurtcircuitați niciodată acumulatorul.

2. Montarea acumulatorului

Introduceți acumulatorul cu respectarea polarității (vezi Fig. 2).

ÎNCĂRCARE

Înainte de a utiliza mașina de înșurubat cu impuls electronic, încărcați acumulatorii după cum urmează.

1. Conectați cablul de alimentare al încărcătorului la un conecror adecvat.

Atunci când cablul de alimentare este conectat, lampa de ghidare a încărcătorului va clipi în culoarea roșie. (la intervale de 1 secundă)

2. Introduceți acumulatorul în încărcător.

Introduceți acumulatorul ferm în încărcător până când vor fi vizibile liniile, conform ilustrației din Fig. 3 și 4.

3. Încărcarea

Atunci când introduceți în încărcător un acumulator, încărcarea va fi inițializată iar lampa de ghidare se va aprinde în mod conșrant în culoare roșie.

Atunci când acumulatorul se încarcă complet, lampa de ghidare va clipi în culoare roșie. (La intervale de 1 secundă) (Vezi Tabelul 1)

(1) Indicațiile lămpii indicatoare

Indicațiile lămpii indicatoare sunt prezentate în Tabelul 1, conform stării încărcătorului sau a acumulatorului.

Tabelul 1

Indicațiile lămpii indicatoare				
Lampa de ghidare se va aprinde sau va clipi în culoarea roșie.	Înainte de încărcare	Luminează intermitent	Luminează timp de 0,5 secunde. Nu luminează timp de 0,5 secunde. (stă stinsă timp de 0,5 secunde)	
	În timpul încărcării	Luminează	Luminează în mod continuu	
	La încărcare completă	Luminează intermitent	Luminează timp de 0,5 secunde. Nu luminează timp de 0,5 secunde. (stă stinsă timp de 0,5 secunde)	
	Încărcarea nu se poate efectua	Luminează intermitent la intervale scurte	Luminează timp de 0,1 secunde. Nu luminează timp de 0,1 secunde. (stă stinsă timp de 0,1 secunde)	
Lampa de ghidare se va aprinde în culoarea verde.	Așteptare supraîncălzire	Luminează	Luminează în mod continuu	Defecțiune la acumulator sau la încărcător Acumulator supraîncălzit. Nu se poate efectua încărcarea. (Încărcarea va începe după răcirea acumulatorului)

- (2) Referitor la temperatura acumulatorului
Temperaturile pentru acumulatori sunt prezentate în **Tabelul 2**, iar acumulatorii care au devenit fierbinți trebuie lăsați să se răcească înainte de a fi încărcăți.

Tabulka 2 Domeniile de încărcare a acumulatorilor

Acumulatori	Rozmezí teplot pro nabíjení
BSL1430, BSL1830	0°C – 50°C

- (3) Referitor la timpul de încărcare
În funcție de tipul de încărcător și de tipul acumulatorilor, timpul de încărcare va fi cel prezentat în **Tabelul 3**.

Tabelul 3 Timpul de încărcare (la 20°C)

Încărcător	UC18YRSL
Acumulator	
BSL1430, BSL1830	Aprox. 45 min.

NOTĂ

Timpul de încărcare poate varia în funcție de temperatură și de tensiunea sursei de alimentare.

4. **Scoateți din priză cablul de alimentare al încărcătorului.**
5. **Țineți ferm încărcătorul și scoateți acumulatorul.**

NOTĂ

După încărcare, mai întâi scoateți acumulatorii din încărcător și apoi depozitați acumulatorii în mod corespunzător.

Cum mărim durata de viață a acumulatorilor

- (1) Încărcați acumulatorii înainte de descărcarea lor completă. Când observați că forța sculei electrice slăbește, încetați să o mai utilizați și încărcați acumulatorul. În cazul în care continuați să folosiți scula electrică și acumulatorul se descarcă, acumulatorul se poate deteriora iar durata sa de funcționare se poate scurta.

- (2) Evitați încărcarea la temperaturi ridicate. Acumulatorii sunt fierbinți imediat după utilizare. Dacă acești acumulatori sunt încărcăți imediat după utilizare, substanțele chimice din interior se pot deteriora iar durata de viață a acumulatorului va scădea. Lăsați acumulatorul să se răcească un timp înainte de încărcare.

PRECAUȚIE

- Atunci când încărcătorul a fost folosit în mod continuu, acesta se poate încălzi, ceea ce poate duce la defecțiuni. După finalizarea unei încărcări, faceți o pauză de aproximativ 15 minute înainte de a încărca următorul acumulator.
- Dacă acumulatorul este pus la încărcat atunci când acesta este cald datorită utilizării sau datorită expunerii pe o durată lungă la acțiunea razelor soarelui, lampa indicatoare pentru supraîncălzire a încărcătorului va lumina cu culoarea verde. Acumulatorul nu va mai fi încărcat. În această situație, lăsați mai întâi acumulatorul să se răcească și abia apoi începeți încărcarea.
- Atunci când lampa indicatoare pentru supraîncălzire luminează intermitent la intervale scurte cu culoarea roșu (la intervale de 0,2 secunde), verificați prezența oricăror obiecte străine în orificiul pentru montarea acumulatorului și, dacă acestea există, îndepărtați-le. În cazul în care nu există obiecte străine, este probabil ca acumulatorul sau încărcătorul să se fi defectat. Duceți-le la o unitate service autorizată.

ÎNAINTE DE UTILIZARE

1. **Pregătire și verificarea mediului de lucru**
Asigurați-vă că locul în care se lucrează îndeplinește toate condițiile prezentate ca precauții.
2. **Verificarea acumulatorului**
Asigurați-vă că acumulatorul este montat ferm. Dacă este slăbit chiar și puțin, acesta poate cădea și poate produce accidente.

3. Montarea vârfului

- Capăt de șurubelniță
La montarea vârfului de șurubelniță respectați întotdeauna procedura următoare (Fig. 5).
- (1) Trageți manșonul de ghidare în afara părții frontale a mașinii.
- (2) Introduceți vârful în orificiul hexagonal din mandrină.
- (3) Eliberați manșonul de ghidare iar acesta va reveni în poziția inițială.

PRECAUȚIE

- Dacă manșonul de ghidare nu revine în poziția inițială înseamnă că vârful nu a fost introdus corect.
- Vârf burghiu
 - Un burghiu cu coadă hexagonală poate fi atașat direct la sculă.
 - Pentru a atașa un burghiu fără coadă hexagonală, trebuie să aveți un set de adaptoare pentru mandrină de burghiu, comercializat separat.
 - (1) Introduceți vârful burghiului în mandrină
 - (2) Utilizați cheia de mandrină pentru a fixa vârful burghiului, strângând mandrina la fiecare dintre cele trei orificii pe rând. (Fig. 11)
 - Utilizați un burghiu din fier pentru a face o gaură de ghidare pentru un șurub pentru lemn sau o gaură de 10 mm sau mai mică.
 - (1) Introduceți vârful burghiului în mandrină
 - (2) Utilizați cheia de mandrină pentru a fixa vârful burghiului, strângând mandrina la fiecare dintre cele trei orificii pe rând. (Fig. 11)

MODUL DE UTILIZARE

1. Funcție de selectare mod

AVERTISMENT

Utilizați această sculă cu discul de selectare a modului în poziția corectă (acesta trebuie să se fixeze în poziție cu un clic).

Ignorarea acestuia poate cauza un comportament neașteptat al sculei și poate cauza ruperea materialelor/șuruburilor sau vătămarea.

PRECAUȚIE

Nu aplicați o forță mare pe discul de selectare a modului.

Modul de operare poate fi schimbat prin rotirea discului de selectare a modului de pe sculă și alinierea acestuia cu marcajul triunghiular.

Modul de operare poate fi selectat din cinci moduri diferite descrise în tabelul de mai jos.

NOTĂ

- Cuplul de strângere obținut pentru fiecare mod variază în conformitate cu șurubul și cu materialul în care este înșurubat. Reglați discul de selectare a modului după testarea strângerii pe câteva șuruburi.
- Utilizați modul șurub pentru a strânge șuruburi.
- Rotirea discului de selectare a modului cu scula pornită nu schimbă modul. Oprii scula înainte să schimbați modul de operare.

Exemplu selectare a modului

Mod de operare	Marcare	Cuplu maxim	Aplicație		Note
Mod rotopercuție		3	—	Strângere șurub pentru lemn	○ Utilizați vârful și dulia care sunt potrivite pentru diametrul șurubului.
				Strângere diagonală șurub de 75 mm	
				Strângere șurub de 50 - 75 mm	
Mod șurub		30 N·m 33 N·m	} *1	Strângere șurub	○ Când utilizați modul găurire, aveți grijă să nu oprii turația motorului.
				Strângere șurub autofiletant (ø 5 sau ø 6)	
Mod șurub autofiletant		2 1	—	Strângere șurub autofiletant (ø 3,5 sau ø 4)*2	
Mod găurire		11 N·m		Găurire	
Mod cuplare electronică		5,3 N·m	} *3	Strângere șurub mecanic (M6) sau șurub cu tarod, Fixare placă rigips	
					5
					4
					3
					2
1	2,3 N·m				

*1: WM14DBL : 30 N·m, WM18DBL : 33 N·m.

*2: Înainte de fixarea unei plăci subțiri cu un șurub autofiletant, asigurați-vă că grosimea plăcii este potrivită pentru diametrul șurubului.

*3: Cum modul de cuplare electronică 4 sau 5, scula poate executa o rotație inversă pentru scurt timp, la creșterea sarcinii, pentru a reduce riscul de deteriorare a capului șurubului.

2. Caracteristicile bormașinii cu rotopercuție

Spre deosebire de o bormașină de înșurubat cu percuție, bormașina cu rotopercuție generează forța de percuție prin rotirea motorului în direcțiile normală și inversă în mod repetat.

Acest mecanism contribuie la o funcționare mai silențioasă.

Următoarele caracteristici nu sunt normale la o bormașină de înșurubat cu percuție, totuși acestea nu sunt semne de defecțiune.

- Sculele tind să se încălzească prin strângerea continuă a șurubului.

Pentru a proteja motorul și componentele electronice care controlează funcționarea motorului, această sculă este echipată cu un circuit de protecție la căldură. În funcție de șurub și de materialul în care se înșurubează, operația de percuție poate începe rapid. Deoarece operația de percuție cauzează creșterea temperaturii motorului și a pieselor electronice, circuitul de protecție a temperaturii poate fi activat rapid. Consultați "1. Operarea continuă" de la pagina 83 pentru revenirea din oprirea funcționării cauzată de circuitul de protecție la căldură.

De asemenea, bormașina cu rotopercuție controlează rotația motorului în mod consistent pentru a oferi operare optimă pentru fiecare mod.

Din acest motiv, următoare cazuri pot să apară în timpul operării.

- Comportamentul la pornire diferă, în funcție de mod. Modul șurub autofiletant (1) crește treptat turația. Modul de cuplare electronică (rotație normală) rotește motorul la o turație foarte lentă pentru o anumită perioadă după pornire și apoi crește viteza. Pe de altă parte, modul de cuplare electronică (rotație inversă) atinge turația presetată imediat după pornire.

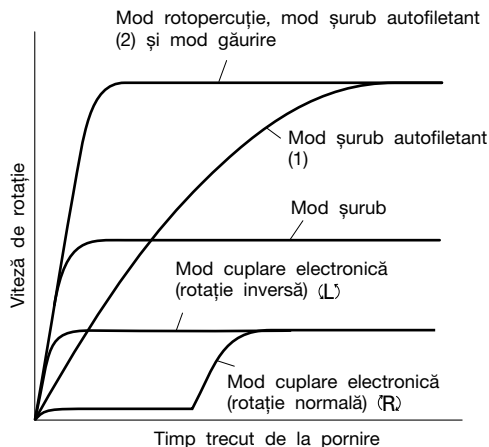

- Este posibil ca scula să nu revină la starea inițială din operația de percuție. Când vârful sau dulia sunt scoase din șurub sau bolt în timp ce comutatorul este tras, este posibil ca scula să continue operația de percutare. Pentru a reveni la starea inițială, deplasați comutatorul în poziția oprit și apoi începeți următoarea operație.
- Viteza de rotație a motorului nu scade nici când puterea acumulatorului este redusă. Deoarece această sculă adoptă controlul pentru turație constantă, viteza de rotație este aproape neschimbată, chiar când puterea acumulatorului este redusă. Aceasta permite utilizatorilor să opereze scula în mod eficient, până la consumarea acumulatorului. Totuși, este dificil de știut puterea rămasă a acumulatorului din viteza de rotație și scula se poate opri brusc în timpul lucrului. Verificați puterea rămasă a acumulatorului prin apăsarea periodică a comutatorului indicator de putere a acumulatorului.

3. Verificați sensul de rotație

Vârful se rotește în sensul acelor de ceasornic (privind din spate) prin apăsarea butonului spre partea cu R. Se apasă butonul spre partea marcată cu L dacă se dorește rotirea vârfului în sens invers acelor de ceasornic (vezi Fig. 6) (marcajele (L) și (R) sunt făcute pe corpul aparatului).

PRECAUȚIE

Butonul nu va fi acționat în timp ce mașina se rotește. Pentru comutare opriți mașina și apoi poziționați butonul.

4. Funcționarea butonului declanșator

- La apăsarea butonului declanșator, mandrina aparatului începe să se rotească. La eliberarea butonului declanșator, mișcarea de rotație a mandrinei încetează.
- Viteza de rotație a mandrinei poate fi controlată prin gradul de apăsare pe butonul declanșator. Atunci când butonul declanșator este acționat ușor, viteza de rotație este scăzută și crește pe măsură ce crește apăsarea pe butonul declanșator.

5. Utilizarea cârligului

Cârligul este utilizat pentru a agăța unelte electrice la centură în timpul lucrului.



PRECAUȚIE

- Atunci când utilizați cârligul, agățați ferm instrumentul electric pentru a nu-l scăpa. Dacă instrumentul electric este scăpat, aceasta ar putea provoca un accident.
- Atunci când ați trecut cablul de alimentare prin cârligul curelei, nu agățați nicio parte a instrumentului electric, elementele ascuțite montate pe acestea v-ar putea răni atunci când instrumentele electrice sunt agățate la curea.
- Fixați ferm cârligul. Dacă nu este fixat ferm, cârligul ar putea provoca accidentări în timpul utilizării.
- (1) Detașarea cârligului. Scoateți șuruburile ce fixează cârligul utilizând o șurubelniță Philips. (Fig. 7)
- (2) Încuierea cârligului și strângerea șuruburilor. Fixați ferm cârligul în canelura instrumentului electric și strângeți șuruburile pentru a fixa ferm cârligul. (Fig. 8)

- 6. Despre indicatorul de nivel rămas al acumulatorului
Atunci când apăsați comutatorul pentru indicatorul de nivel rămas al acumulatorului, se va aprinde indicatorul de nivel rămas al acumulatorului și va fi verificat nivelul de energie rămas. (Fig. 9)

Atunci când îndepărtați degetul de pe comutatorul indicatorului de nivel rămas al acumulatorului, indicatorul nivelului rămas al acumulatorului se va stinge. Tabelul 4 prezintă situația indicatorului nivelului rămas al acumulatorului și sarcina rămasă în acumulator.

Tabelul 4

Starea indicatorului	Nivel rămas acumulator
	Nivelul rămas al acumulatorului este suficient.
	Nivelul rămas al acumulatorului este la jumătate.
	Acumulatorul este aproape epuizat. Reîncărcați acumulatorul cât de repede posibil.

Deoarece indicatorul nivelului rămas al acumulatorului vă informează în mod diferit în funcție temperatura ambientală și de caracteristicile acumulatorului, consultați-l ca referință.

NOTĂ

- Nu bruscați panoul de control și ferii-l de spargere. Aceasta ar putea avea consecințe nedorite.
- Pentru a reduce consumul acumulatorului, indicatorul nivelului rămas se va aprinde atunci când este apăsat comutatorul nivelului rămas al acumulatorului.

7. Utilizarea LED-ului

De fiecare dată când apăsați comutatorul luminatorului din panoul de control, LED-ul se va aprinde sau se va stinge. (Fig. 10)

Pentru a reduce consumul, opriți frecvent LED-ul.

PRECAUȚIE

- Nu permiteți contactul direct al luminii cu ochii prin privirea în direcția luminii. Dacă vă expuneți ochii în mod repetat la lumină, aceștia vor avea de suferit.

NOTĂ

- Pentru a preveni epuizarea acumulatorului dacă LED-ul a fost uitat aprins, LED-ul se va opri automat după aproximativ 15 minute.

8. Strângerea și slăbirea șuruburilor

Montați vârful adecvat șurubului, aliniați vârful cu canelurile capului șurubului și strângeți șurubul.

Împingeți mașina doar atât cât să mențineți contactul vârfului cu capul șurubului.

PRECAUȚIE

- Înșurubarea pe o perioadă prea lungă duce la strângerea excesivă a șurubului și poate duce la ruperea acestuia. Dacă atunci când strângeți un șurub țineți mașina înclinată față de șurub puteți deteriora capul șurubului iar forța nu se va transmite corect către șurub. Folosiți această mașină în poziție perpendiculară pe șurub.
- Utilizați vârful care se potrivește cu canalul transversal de pe capul șurubului.

Asigurați-vă că utilizați un vârf special, mai ales când strângeți șurub autofiletant, deoarece utilizarea unui vârf incorect poate forța șuruburile.

Asigurați-vă că utilizați un vârf special, mai ales când strângeți șurub autofiletant, deoarece utilizarea unui vârf incorect poate forța șuruburile.

9. Volum de lucru posibil cu o încărcare

Următorul tabel indică volumul aproximativ de muncă efectuată de scula cu o singură încărcare.

(Numărul de șuruburi strânse și cel al numărului de operații de găurire diferă ușor conform durității lemnului sau metalului, temperaturii ambiante, proprietăților încărcătorului etc.)

Mod de operare	Operare	Model		WM14DBL	WM18DBL
Mod rotopercuție	Strângere șurub pentru lemn $\varnothing 4,2 \times 75$	Lauan		Aprox. 240	Aprox. 290
Mod șurub	Strângere șurub M10 x 30	S10C		Aprox. 750	Aprox. 900
Mod șurub autofiletant	Strângere șurub autofiletant $\varnothing 5 \times 19$	Canal C t2,3 + SPCC t1,6		Aprox. 160	Aprox. 190
Mod găurire	Găurire lemn $\varnothing 15$	Pin american t18		Aprox. 450	Aprox. 540
	Găurire oțel $\varnothing 6,5$	SPCC t1,6		Aprox. 120	Aprox. 145
	Găurire mortar $\varnothing 6 \times 30$	Mortar		Aprox. 80	Aprox. 95
Mod cuplare electronică	Strângere șurub mecanic M6 x 12	S10C		Aprox. 1000	Aprox. 1200

PRECAUȚII ÎN UTILIZARE

1. Operarea continuă

Când efectuați operația de percutare continuu, este posibil ca circuitul de protecție la căldură să fie activat rapid. (Consultați "2. Caracteristicile borșașinii cu rotopercuție" de la pagina 81.)

Când circuitul de protecție la căldură activat oprește scula, LED-ul luminează intermitent pentru a arăta că scula este fierbinte. Lumina LED-ului se stinge automat după aprox. 30 de secunde.

Când utilizați scula în mod continuu, lăsați-o să stea circa 15 minute la înlocuirea acumulatorului.

NOTĂ

- Când scula este oprită de circuitul de protecție la căldură activat, lăsați scula să se răcească suficient. Puteți utiliza scula din nou după ce se răcește.
- Când scula nu este răcită suficient, aceasta nu poate porni prin rotirea comutatorului în poziția de pornire. Lumina LED-ului clipește în timp ce comutatorul este în poziția pornit. Așteptați până ce scula se răcește suficient.
- Nu atingeți vârful sculei în timpul operării continue. Acesta este încălzit la temperatură ridicată.

2. Precauții privind folosirea selectorului pentru viteză

Acest selector are un circuit electronic încorporat pentru controlul continuu al vitezei de rotație. Prin urmare, atunci când comutatorul este acționat foarte ușor (viteză de rotație scăzută) și motorul în timpul înșurubării, componentele circuitului electronic se pot supraîncălzi și se pot deteriora.

3. Ținerea sculei și aplicarea forței de apăsare

Asigurați-vă că țineți scula strâns, cu ambele mâini și țineți scula dreaptă pe un șurub sau un bolț.

Nu trebuie să apăsați scula excesiv pe materiale.

Aveți grijă să nu aplicați forță de apăsare excesivă pe sculă. Aceasta poate deteriora scula.

ÎNȚEȚINERE ȘI VERIFICARE

1. Verificarea burghiului

Deoarece folosirea unei scule deteriorate duce la scăderea eficienței și poate provoca defectarea motorului, ascuțiți sau înlocuiți scula imediat ce observați apariția frecării.

2. Verificarea șuruburilor de montare

Verificați la intervale regulate toate șuruburile de montare și asigurați-vă că acestea sunt corect strânse. Dacă există șuruburi slăbite, strângeți-le. Dacă există șuruburi slăbite, strângeți-le imediat. În caz contrar pot apărea pericole grave.

3. Întreținerea motorului

Bobinajul motorului este inima motorului.

Fiți foarte atenți să nu deteriorați bobinajul și să nu îl expuneți la ulei sau la apă.

4. Curățarea exterioară

Atunci când mașina s-a murdărit, ștergeți-le cu cârpă moale uscată sau cu o cârpă umezită cu apă cu săpun. Nu folosiți solvenți pe bază de clor și nici diluanți, deoarece aceștia topesc masele plastice.

5. Depozitare

Depozitați mașina într-un loc cu temperatura mai mică de 40°C și nu o lăsați la îndemâna copiilor.

6. Lista pieselor de schimb pentru reparații

PRECAUȚIE

Reparațiile, modificările și verificarea sculelor electrice Hitachi se vor efectua numai la o unitate service autorizată de Hitachi.

În mod particular, întreținerea dispozitivului laser va fi efectuată de un agent autorizat de către producătorul dispozitivului laser.

Repararea dispozitivului laser va fi efectuată întotdeauna de către o unitate service autorizată de Hitachi.

Această listă de piese va fi de ajutor dacă va fi prezentată împreună cu mașina la unitatea service autorizată de Hitachi atunci când solicitați efectuarea de reparații sau de operațiuni de întreținere.

Pe durata folosirii și a operațiunilor de întreținere a mașinii trebuie respectate reglementările și standardele naționale privind securitatea.

MODIFICĂRI

Sculele electrice HITACHI sunt în mod constant îmbunătățite și modificate, pentru a îngloba cele mai noi cuceriri tehnologice.

De aceea, anumite piese pot fi modificate fără notificare prealabilă.

Notă importantă pentru bateriile uneltelor Hitachi cu acumulatori

Utilizați întotdeauna acumulatori originali. Nu garantăm siguranța și performanța uneltei dacă se utilizează alți acumulatori decât cei recomandați sau dacă acumulatorul original este dezmembrat sau modificat (cum ar fi demontarea și înlocuirea celulelor sau a altor părți interne).

GARANȚIE

Garantăm sculele electrice Hitachi în conformitate cu reglementările statutare/specifice țării. Această garanție nu acoperă defectele sau daunele provocate de utilizarea necorespunzătoare, abuz sau de uzura și deteriorarea normale. În cazul în care aveți reclamații, vă rugăm să trimiteți scula electrică nedemontată, împreună cu CERTIFICATUL DE GARANȚIE care se găsește la finalul prezentelor Instrucțiuni de utilizare, la o unitate service autorizată de Hitachi.

NOTĂ

Ca urmare a programului continuu de cercetare și dezvoltare derulat de Hitachi, prezentele specificații pot fi modificate fără notificare prealabilă.

Informații privind nivelul de zgomot transmis prin aer și nivelul de vibrații

Valorile măsurate au fost determinate în conformitate cu EN 60745 și este declarată conformă cu ISO 4871.

Nivelul tipic al puterii sonore ponderate A: 85 dB (A)

Nivelul tipic al presiunii sonore ponderate A: 74 dB (A)

Nivel sonor, KpA: 3 dB (A)

Purtați echipament de protecție auditivă.

Valorile totale ale vibrațiilor (suma vectorială pe cele trei axe) au fost stabilite în conformitate cu EN60745.

Strângerea cu impact a elementelor de prindere, folosind capacitatea maximă a sculei:

Valoarea emisei de vibrații $a_h = 11,5 \text{ m/s}^2$

Precizie K = 1,5 m/s^2

Valoarea totală declarată a vibrației a fost măsurată în conformitate cu o metodă de testare standard și poate fi utilizată pentru compararea unei scule cu alta.

AVERTISMENT

- Emisia de vibrații în timpul folosirii efective a sculei electrice poate diferi de valorile declarate, în funcție de modul de utilizate a sculei.
- Identificați măsuri de siguranță ce trebuie luate pentru protejarea operatorului și care sunt bazate pe estimarea expunerii, în condiții reale de utilizare (ținând seama de toate componentele ciclului de utilizare, cum ar fi timpul necesar opririi sculei și timpul de funcționare suplimentar la pornirea sculei).

SPLOŠNA VARNOSTNA NAVODILA ZA ELEKTRIČNO ORODJE

⚠ OPOZORILO

Preberite vas varnostna opozorila in navodila.

Z neupoštevanjem opozoril in navodil tvegate električni udar, požar in/ali resne telesne poškodbe.

Vsa opozorila in navodila shranite.

Izraz "električno orodje" v opozorilih se nanaša na električno orodje, ki se napaja z omrežno energijo (s priključno vrvico), ali električno orodje, ki se napaja z energijo iz akumulatorskih baterij (brez priključne vrvice).

1) Varnost na delovnem mestu

- Delovno mesto mora biti čisto in dobro osvetljeno.**
V razmetanih in temačnih območjih je verjetnost nesreč večja.
- Električnega orodja ni dovoljeno uporabljati v eksplozivnih okoljih, na primer v bližini vnetljivih tekočin, plinov ali prahu.**
Pri delu z električnim orodjem se iskri – iskre lahko vnamejo prah in hlape.
- Preprečite dostop otrokom in drugim v delovno območje vključenega električnega stroja.**
Zaradi motenja lahko izgubite nadzor.

2) Električna varnost

- Vtiči električnega orodja morajo ustrezati vtičnici.**
Vtiča ni dovoljeno kakor koli spreminjati.
Za povezavo ozemljenega električnega orodja ni dovoljeno uporabiti vmesnih vtičev.
Z nespremenjenimi vtiči in ustreznimi vtičnicami je tveganje električnega udara manjše.
- Preprečite stik z ozemljenimi površinami, kot so cevi, radiatorji, peči in hladilniki.**
Ko je telo delavca ozemljeno, je nevarnost električnega udara večja.
- Električnega orodja ni dovoljeno izpostavljati na dež ali v mokre pogoje.**
Z vdorom vode v električno orodje je nevarnost električnega udara velika.
- Ne zlorablajte priključne vrvice. Priključne vrvice ni dovoljeno uporabljati za prenašanje, vlečenje in izklapljanje električnega orodja.**
Priključne vrvice ne izpostavljajte na vročino, olje, ostre robove in premične dele.
Med uporabo poškodovanih in zamotanih priključnih vrvic je nevarnost električnega udara večja.
- Za uporabo električnega orodja na prostem priključite podaljšek, ki je izdelan za takšno uporabo.**
Z uporabo priključne vrvice, ki je izdelana za delo na prostem, je nevarnost električnega udara manjša.
- Če je delo z električnim orodjem v vlažnem okolju neizbežno, uporabite napajanje, ki je zaščiteno s stikalom za diferenčni tok (RCD).**
Zaščitno stikalo za diferenčni tok (RCD) zmanjša nevarnost električnega udara.

3) Osebna varnost

- Ostanite zbrani, pazite, kaj delate in delajte po pameti.**
Električnega orodja ni dovoljeno uporabljati, če ste utrujeni ali pod vplivom mamil, alkohola ali zdravil.

Trenutek nepozornosti med delom z električnim orodjem je lahko vzrok za resne telesne poškodbe.

- Uporabljajte osebno zaščitno opremo. Za delo si obvezno nadenite zaščito za oči.**
Zaščitna oprema, kot so maska za prah, nezdrsnji čevlji, čelada ali zaščita za ušesa, ustrezno uporabljena v danih pogojih, zmanjša nevarnost telesnih poškodb.
 - Preprečite neželen zagon. Preden stroj povežete na omrežni vir in/ali akumulatorski sklop, preden ga dvignete ali prenesete, stikalo obvezno prestavite v položaj izklopa (na "OFF").**
Pri prenosu električnega orodja s prstom na stikalo ali pri povezavi električnega orodja, ko je stikalo v položaju vklopa "ON", je tveganje nesreč večje.
 - Preden električno orodje vključite, odstranite vse nastavitvene ključe.**
Med delom z električnim orodjem, kjer je ključ pritrjen na vrteč del tega orodja, je velika nevarnost telesnih poškodb.
 - Ne preseगतje. Ves čas trdno stojte in vzdržujte ravnostje.**
Na ta način lahko bolje nadzorujete električno orodje v nepričakovanih situacijah.
 - Ustrezno se oblecite. Za delo si nadenite tesna oblačila in snemite nakit. Z lasmi, oblačili in rokavicami ne posegajte med premične dele.**
Ohlapna oblačila, nakit ali dolgi lasje se lahko ujamejo med premične dele.
 - Če so na voljo naprave za povezavo odpraševalnih delov in zbiralnikov, slednje povežite in pravilno uporabljajte.**
Funkcija zbiranja prahu zmanjša nevarnost v zvezi s prahom.
- 4) Uporaba in vzdrževanje električnega orodja
- Električnega orodja ne preobremenjujte. Za izbrano delo uporabite ustrezno električno orodje.**
Z ustreznim električnim orodjem boste delo opravili bolje in varneje.
 - Električnega orodja ni dovoljeno uporabiti, če s stikalom orodja ne morete vključiti in izključiti.**
Električno orodje, ki ga ni možno upravljati s stikalom, je nevarno in ga je treba popraviti.
 - Preden orodje predelate, spremenite priključke ali orodje shranite, iztaknite vtič iz omrežnega vira in/ali baterijski sklop z električnega orodja.**
S takšnimi preventivnimi varnostnimi ukrepi zmanjšate nevarnost neželenega zagona orodja.
 - Električno orodje shranite izven dosega otrok in ne dovolite upravljati orodja osebam, ki orodja ne poznajo in ki niso prebrale navodil.**
Električno orodje je nevarno v rokah neusposobljenih uporabnikov.
 - Električno orodje vzdržujte. Pregledujte, če je neporavnano, če premični deli zavirajo, če so deli polomljeni in druge pogoje, ki lahko vplivajo na delovanje električnega orodja.**
Poškodovano električno orodje je treba pred uporabo popraviti.
Vzrok mnogih nesreč je slabo vzdrževano električno orodje.
 - Rezalno orodje mora biti ostro in čisto.**
Pravilno vzdrževano rezalno orodje z ostrimi rezilnimi robovi manj pogosto zavira in ga je lažje upravljati.

- g) **Električno orodje, priključke in svedre ipd. uporabljajte v skladu s temi navodili, pri čemer upoštevajte pogoje dela in izbrane naloge.**
Z uporabo električnega orodja v druge namene nastopi nevarna situacija.
- 5) **Uporaba orodja baterija in vzdrževanje**
- a) **Polnite samo s polnilnikom, ki ga je določil proizvajalec.**
Polnilnik, ki je primeren za en tip baterije lahko povzroči nevarnost požara, če ga uporabite z drugo baterijo.
- b) **Električna orodja uporabljajte samo s posebej narejenimi baterijami.**
Uporaba drugih baterij lahko povzroči poškodbe ali požar.
- c) **Ko baterije ne uporabljate jo držite vstran od kovinskih predmetov kot so sponke, kovanci, ključji, žebliji, vijaki ter drugi manjši kovinski predmeti, ki lahko povežejo en terminal z drugim.**
Kratek stik s terminali na bateriji lahko povzroči opekline ali požar.
- d) **Med zlorabo lahko tekočina priteče iz baterije; izgobajte se stiku z njo. Če slučajno pride od stika, takoj oprati z vodo. Če tekočina pride v stik z očmi, poščitite dodatno zdravniško pomoč.**
Teočina iz baterije lahko povzroči draženje ali opekline.
- 6) **Servis**
- a) **Električno orodje lahko servisira le usposobljen delavec, ki mora uporabljati enake nadomestne dele.**
Na ta način se ohrani varnost električnega orodja.

VARNOSTNI UKREP

Preprečite dostop otrokom in nemočnim osebam.

Orodje, ki ga ne uporabljate, shranite izven dosega otrok in nemočnih oseb.

VARNOSTNI UKREPI ZA ELEKTRIČNI UDARNI VIJAČNIK

- To je prenosno orodje za vrtnje, privijanje in odvijanje vijakov. Uporabljajte ga samo za ta namen.
- Uporabite čepke za ušesa, če orodje uporabljate dalj časa.
- Delo z eno roko je zelo nevarno; pri uporabi enoto trdno držite z obema rokama.
- Po namestitvi svedra ga narahlo izvlecite in se prepričajte, da se ne bo odvil. Nepravilno nameščen sveder se lahko med uporabo odvije in predstavlja nevarnost.
- Uporabite sveder, ki se prilega vijaku.
- Zavijanje vijaka z orodjem pri kotu, ko vijak lahko poškoduje glavo vijaka in pripadajoče sile ne bodo prenešene na vijak. Z orodjem zavijajte tako, da je poravnan z vijakom.
- Baterijo zmeraj polnite pri temperaturi od 0 - 40 °C. Polnjenje pri temperaturi, nižji od 0°C bo povzročilo prepolnjenje, kar pa je nevarno. Baterije ne morete polniti pri temperaturi, večji od 40°C. Najbolj primerna temperatura za polnjenje je od 20 - 25°C.
- Polnilnika ne uporabljajte nenehno.
Ko se eno polnjenje zaključí ga pred naslednjim polnjenjem baterije pustite mirovati za približno 15 minut.

- Ne dovolite, da se tujki naberejo na luknji za priključevanje baterije za polnjenje.
- Baterije za polnjenje in polnilnika nikoli ne razstavljajte.
- Nikoli ne naredite kratkega stika z baterijo za polnjenje. Kratak stik na bateriji bo povzročil velik električni tok in pregrevanje. Posledica tega bo zažgana ali poškodovana baterija.
- Baterije ne zavrzite v ogenj.
Baterija lahko eksplodira, če jo zažgete.
- V reže na polnilniku, ki služijo prezračevanju, ne vtikajte predmetov.
Vstavljanje kovinskih ali vnetljivih predmetov v režo za prezračevanje na polnilniku, bo povzročilo električni udar ali poškodovalo polnilnik.
- Ko življenjska doba napolnjene baterije postane prekratka za praktično uporabo jo prinesite v trgovino, kje ste jo kupili. Izrabljene baterije ne zavrzite.
- Uporaba izrabljene baterije bo poškodovala polnilnik.
- Ko vrtate v zid, tla ali strop, bodite pozorni na električno napeljavo ipd.

OPOZORILO ZA LITIJ-IONSKO BATERIJO

Za podaljšanje življenjske dobe je litij-ionska baterija opremljena z zaščitno funkcijo, ki ustavi izhod.

V zgoraj opisanih primerih od 1 do 3 se pri uporabi tega izdelka, tudi če ugasnete stikalo, motor lahko ustavi. To ni nobena težava, ampak rezultat zaščitne funkcije.

- Ko se porabi preostala moč baterije se motor ugasne.
V tem primeru baterijo takoj napolnite.
- Če je orodje preobremenjeno se motor lahko ustavi.
V tem primeru sprostite stikalo orodja in odstranite vzroke za preobremenitev. Po tem lahko orodje spet uporabljate.
- Če se baterija pregreje zaradi preobremenitve, se bo ustavil dovod moči.
V tem primeru nehajte uporabljati baterijo in pustite jo, da se ohladi. Po tem lahko orodje spet uporabljate.

Prosimo, da upoštevate naslednja opozorila in ukrepe.

OPOZORILO

Da bi preprečili iztekanje baterija, ustvarjanje toplote, oddajanje dima, eksplozijo in zažiganje, prosimo, da upoštevate naslednja varnostna opozorila.

- Preprečite nabiranje kovinskih drobcov in prahu na akumulatorju.
 - Med delom poskrbite, da kovinski drobcí in prah ne padajo na akumulator.
 - Med delom poskrbite, da se morebitni kovinski drobcí in prah z električnega orodja ne nabirajo na akumulatorju.
 - Neuporabljenega akumulatorja ni dovoljeno hraniti na mestu, kjer je izpostavljen kovinskim drobcem in prahu.
 - Pred shranjevanjem akumulator očistite in odstranite kovinske drobce ter prah, ki se lahko sprimejo na akumulator; akumulatorja ne hranite skupaj s posameznimi kovinskimi deli (vijaki, žebliji itn.).
- Baterije ne prebadajte z ostrimi predmeti kot so žebliji, ne udarjajte je s klavdom, ne stopite na njo, jo mečite ali izpostavljajte težkih fizičnim udarom.
- Vidno poškodovane ali deformirane baterije ne uporabljajte.
- Baterije z zamenjano polariteto ne uporabljajte.
- Baterije ne priključite neposredno na električne vtičnice ali cigaretni vžigalnik v avtomobilu.
- Baterijo uporabljajte le za določene namene.
- Nadaljnje polnjenje takoj ustavite, če se polnjenje ne zaključí, ko preteče določen čas polnjenja.

- Baterije ne postavljajte ali izpostavljajte na visoke temperature ali visok pritisk, na primer v mikrovalovno pečico, sušilec ali visokotlačno komoro.
- Ko zaznate iztekanje ali neprijeten vonj se takoj odmaknite od ognja.
- Ne uporabljati v prostorih, kjer se ustvarja močna statična elektrika.
- Če baterija teče, ima čuden vonj, generira toploto, je razbarvana ali deformirana oziroma kakorkoli izgleda čudna med uporabo, polnjenjem ali shranjevanjem jo takoj odstranite iz opreme ali polnilnika in jo nehajte uporabljati.

POZOR

- Če tekočina, ki izteka iz baterije pride v stik z vašimi očmi jih ne drgnite ampak jih operite s svežo, čisto vodo ter takoj obiščite zdravnika.
Tekočina lahko povzroči težave z očmi, če ne greste k zdravniku.

- Če tekočina pride na kožo ali oblačila jih takoj operite s čisto vodo iz pipe.
Obstaja možnost, da lahko povzroči draženje kože.
- Če opazite rjo, čuden vonj, pregrevanje, razbarvanje, deformacijo in/ali druge nepravilnosti pri prvi uporabi baterije, je ne uporabljajte in jo vrnite dobavitelju ali prodajalcu.

OPOZORILO

Če v sponko litijeve ionske baterije vdre tuj električno prevoden predmet, lahko nastane kratek stik in s tem nevarnost požara. Prosimo, upoštevajte naslednja navodila za skladiščenje baterije.

- V škatlo za shranjevanje ni dovoljeno odložiti električno prevodnih odrezkov, žebeljev, jeklenih žic, bakrenih žic in drugih žic.**
- Baterijo namestite na električno orodje ali jo shranite tako, da jo dobro pritisnete v baterijski pokrov - odprtine za zračenje se morejo prekriti; s tem preprečite nevarnost kratkih stikov. (Glej Skico 1)**

SPECIFIKACIJE

ELEKTRIČNO ORODJE

Model		WM14DBL	WM18DBL
Kapacite	Elektronski pulzni način	Leseni vijak	Ø 4,2 x 75
	Način sornika	Običajni vijak z matico	M4 - M10
		Vijak velike napetosti	M4 - M6
	Način samovrtnalnega vijaka	Samovrtnalni vijak	Ø 6
	Način vrtnanja	Vrtanje v les	Ø 21
		Vrtanje v jeklo	Ø 10
Vrtanje v malto		Ø 6	
Način elektronske sklopke	Majhen vijak	M6	
Vrtilni moment [pri 20°C, polna napoljenost]	Način sornika [Čas privitja: 3 s]	Maks. 30 N·m {306 kgf·cm}	Maks. 33 N·m {337 kgf·cm}
		M10 visokonatezni vijak z matico (stopnja moči: 12,9) Uporabljeni šestkotna vtičnica	
	Način vrtnanja	11 N·m {112 kgf·cm}	
	Način elektronske sklopke	5-točkovna sklopka 2,3 - 5,3 N·m (23 - 54 kgf·cm)	
Kotna oblika		Širina čez ploščo 6,35, oblika vstavitve svedra	
Motor		Motor DC	
Neobremenjena hitrost [pri 20°C, polna napoljenost]	Elektronski pulzni način	0 - 1100 min ⁻¹	
	Način sornika	0 - 640 min ⁻¹	
	Način samovrtnalnega vijaka	0 - 1100 min ⁻¹	
	Način vrtnanja	0 - 1100 min ⁻¹	
Število pihov [pri 20°C, polna napoljenost]	Način elektronske sklopke	0 - 450 min ⁻¹	
	Elektronski pulzni način	0 - 1090 min ⁻¹	
	Način sornika	0 - 700 min ⁻¹	
	Način samovrtnalnega vijaka	0 - 1090 min ⁻¹	
Baterija, ki se polni		BSL1430: Li-ion 14,4 V (3,0 Ah 8 celice)	BSL1830: Li-ion 18 V (3,0 Ah 10 celice)
Mere orodja Celotna dolžina x višina x sredinska višina		162 mm x 250 mm x 31 mm (BSL1430 priložen)	162 mm x 252 mm x 31 mm (BSL1830 priložen)
Teža		1,5 kg (BSL1430 priložen)	1,7 kg (BSL1830 priložen)
LED dioda		Bela LED	
Lučka indikatorja preostale energije baterije		Rdeča LED	

Polnilnik

Model	UC18YRSL
Napetost polnjenja	14,4 V 18 V
Teža	0,6 kg

STANDARDNI DODATKI

Poleg glavne enote (1) so v paketu priključki, kot navedeno v tabeli spodaj.

WM14DBL (2LSRK)	① Polnilnik (UC18YRSL)	1
	② Baterija (BSL1430)	2
	③ Plastična škatla	1
	④ Baterijski pokrov	1
WM14DBL (NN)	Polnilnik, baterija, plastični okrov in baterijski pokrov niso priloženi.	
WM18DBL (2LSRK)	① Polnilnik (UC18YRSL)	1
	② Baterija (BSL1830)	2
	③ Plastična škatla	1
	④ Baterijski pokrov	1
WM18DBL (NN)	Polnilnik, baterija, plastični okrov in baterijski pokrov niso priloženi.	

Standardni pripomočki se lahko spremenijo brez vnaprejšnjega obvestila.

OPCIJSKI DODATKI (PRODAJANI LOČENO)**1. Plus pogonski sveder**

Št. svedra	Šifra
Št. 2	992671
Št. 3	992672

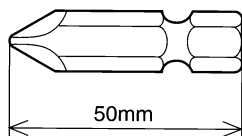
**2. Šesterorobna vtičnica**

Naziv dela	Vtisnjeni znaki	L	B	Šifra
Šesterorobna vtičnica 5 mm	8	65	8	996177
Šesterorobna vtičnica 6 mm	10	65	10	985329
Šesterorobna vtičnica 5/16"	12	65	12	996178
Šesterorobna vtičnica 8 mm	13	65	13	996179
Šesterorobna vtičnica 10 mm (tip »majhna«)	14	65	14	996180
Šesterorobna vtičnica 10 mm	16	65	16	996181
Šesterorobna vtičnica 10 mm	17	65	17	996182
Šesterorobna dolga vtičnica 1/2"	21	166	21	996197

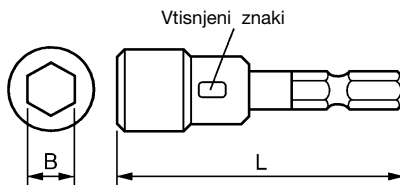
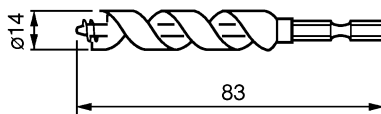
**3. Sveder za obdelavo lesa: šifra 959183****4. Komplet vmesnikov za vrtno glavo: šifra 321823**

Uporabljajte svedre, ki jih lahko kupite na lokalnem trgu.

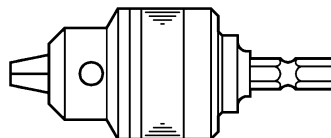

Pridržane pravice do sprememb dodatnih priključkov brez prehodnega obvestila.

UPORABE

- Zavijanje in odstranjevanje majhnih vijakov, majhnih spojnih elementov, strojnih vijakov, lesenih vijakov, navojnih vijakov, itd.
- Vrtanje različnega lesa.
- Vrtanje različnih kovin.

ODSTRANJEVANJE/NAMEŠČANJE BATERIJE**1. Odstranjevanje baterije**

Trdno primite ročico in pritisnite na baterijski zapah, da odstranite baterijo (glej **Skici 1 in 2**).

POZOR

Nikoli ne naredite kratkega stika z baterijo.

2. Nameščanje baterije

Vstavite baterijo ter bodite pozorni na polariteto (glej **Skico 2**).

POLNJENJE

Pred uporabo električnega udarnega vijačnika napolnite baterije na naslednji način.

1. Napajalni kabel polnilnika vkjučive v vtičnico.

Ko je napajalni kabel priključen, kontrolna lučka polnilnika utripa v rdeči barvi. (v enosekundnih intervalih)

2. Vstavite baterijo v polnilnik.

Baterijo pravilno vstavite v polnilnik tako, da so linije vidne, kot je prikazano na **Skici 3 in 4**.

3. Polnjenje

Ko vstavite baterijo v polnilnik, se postopek polnjenja začne in kontrolna lučka neprekinjeno sveti v rdeči barvi. Ko je baterija povsem napolnjena, kontrolna lučka utripa v rdeči barvi. (v 1 sekundnih intervalih) (glej **Tabeli 1**).

(1) Označba vodilne lučke

Označbe vodilne lučke bodo takšne kot je prikazano v **Tabeli 1**, glede na pogoje polnilnika ali baterije za polnjenje.

Tabela 1

Označbe vodilne lučke			
Kontrolna lučka sveti ali utripa v rdeči barvi.	Pred polnjenjem	Utripa	Sveti 0,5 sekunde. sekund Ne sveti 0,5 sekunde. (ugasne se za 0,5)
	Med polnjenjem	Sveti	Nenehno sveti
	Polnjenje končano	Utripa	Sveti 0,5 sekunde. Ne sveti 0,5 sekunde. (ugasne se za 0,5 sekund)
	Polnjenje ni možno	Miglja	Sveti 0,1 sekundo. Ne sveti 0,1 sekundo. (ugasne se za 0,1 sekundo)
Kontrolna lučka sveti v zeleni barvi.	Mirovanje pregrevanja	Sveti	Nenehno sveti
			Napaka v bateriji ali polnilniku
			Pregreta baterija. Polnjenje ni možno. (Polnjenje se bo nadaljevalo, ko se baterija ohladi)

- (2) O temperaturah baterije za polnjenje
Temperature baterij za polnjenje so prikazane v **Tabeli 2**. Baterije, ki so se segreje je treba pred ponovnim polnjenjem pustiti nekaj časa, da se ohladijo.

Tabulka 2 Polnilna območja baterij

Baterije za polnjenje	Temperature baterij za polnjenje
BSL1430, BSL1830	0°C – 50°C

- (3) O času polnjenja
Ovisno od kombinacije polnilnika in baterij bo čas polnjenja enak tistemu, prikazanemu v **Tabeli 3**.

Tabela 3 Čas polnjenja (pri 20°C)

Baterija	Polnilnik	Čas polnjenja
BSL1430, BSL1830	UC18YRSL	Približno 45 min.

OPOMBA

Čas polnjenja je odvisen od temperature in napetosti električnega vira.

4. **Izključite napetostni kabel polnilnika iz vtičnice.**

5. **Trdno pritrite polnilnik in izvlecite baterijo.**

OPOMBA

Po polnjenju najprej izvlecite baterije iz polnilnika in jih primerno uporabite.

Kako dalj časa uporabljati baterije

- (1) Baterije napolnite še preden se v celoti izprazni. Ko občutite, da se moč orodja slabša, ga neahajte uporabljati in napolnite baterije. Če nadaljujete z uporabo orodja in izrabite električno napetost, se baterija lahko poškoduje in skrajša se ji življenjska doba.
- (2) Izogibajte se polnjenju pri visokih temperaturah. Napolnjena baterija bo vroča takoj po porabi. Če takšno baterijo napolnite takoj po uporabi se bodo njene notranje kemijske substance poslabšale in skrajšala se bo njena življenjska doba. Baterijo pustite nekaj časa, da se ohladi in jo šele nato napolnite.

POZOR

- Ko polnilnik baterij dalj časa uporabljate, se segreje in predstavlja vzrok za nepravilna delovanja. Ko se polnjenje zaključi ga pred naslednjim polnjenjem pustite 15 minut mirovati.
- Če baterijo polnite, ko je vroča zaradi uporabe ali izpostavljenosti na sončno svetlobo, vodilna lučka zasveti zeleno. Baterija se ne bo napolnila. V takšnem primeru pustite, da se baterija ohladi in nato nadaljujte s polnjenjem.
- Ko lučka za pregrevanje utripa v rdeči barvi (vsake 0,2 sekundi), preverite in izvlecite vse tujke iz polnilca iz namestitvene luknje za baterijo. Če tujkov ni je možno, da sta baterija ali polnilec pokvarjena. Odnosite jih v vaš pooblaščen servisni center.

PRED UPORABO**1. Pripravljanje in preverjanje delovnega okolja**

Prepričajte se, da je delovno območje v skladu z vsemi pogoji v varnostnih ukrepih.

2. Preverjanje baterije

Prepričajte se, da je baterija trdno nameščena. Če je kakorkoli slabo nameščena lahko odpade in povzroči nesrečo.

3. Nameščanje svedra

- Sveder

Za nameščanje izvijalnega svedra zmeraj sledite naslednjemu postopku (**Skica 5**).

- (1) Vodilni rokav izvlecite vstran od sprednjega dela orodja.
- (2) Sveder vstavite v heksagonalno luknjo v nakuvalu.
- (3) Sprostite vodilni rokav in povrnite se bo v začetni položaj.

POZOR

Če se vodilni rokav ne povrne v začetni položaj pomeni, da sveder ni pravilno nameščen.

- Sveder

• Sveder s šestkotno vpenjalno glavo lahko namestite neposredno na orodje.

• Za namestitev svedra brez šestkotne vpenjalne glave potrebujete pritezalni prilagodilnik, ki je v prodaji ločeno.

- (1) Vstavite vijaki nastavek v pritezalnik
- (2) Vijaki nastavek varno namestite s ključem tako, da pritezalnik zategnete s pomočjo vsake od treh odprtín. (**Skica 11**)

- Za izdelavo odprtine za vijak za les ali 10 mm ali manjše odprtine uporabite železni sveder.
- (1) Vstavite vijadni nastavek v pritezalnik
- (2) Vijadni nastavek varno namestite s ključem tako, da pritezalnik zategnete s pomočjo vsake od treh odprtin. (Skica 11)

UPORABA

1. Funkcija za izbiro načina

OPZORILO

Pri uporabi tega orodja naj bo kolesce za izbiro načina nastavljeno na pravilni položaj (mora biti zaskočena in zaklenjena na svoje mesto).

Če tega ne upoštevate, se orodje lahko neprimerno obnaša, tako pa lahko zlomite material/vijake ali se poškodujete.

Primer načina izbire delovanja

Način delovanja	Oznaka	Maksimalni navor	Aplikacija	Opombe
Elektronski pulzni način	T	—	Privijanje vijaka za les	○ Uporabite sveder in vtičnico, ki ustrežata premeru vijaka. ○ Pri uporabi vrtnalnega načina pazite, da ne boste ustavili vrtenja stroja.
			Diagonalno privijanje 75 mm vijaka	
			Privijanje vijaka, krajšega od 50 mm	
Način sornika	⚡	30 N·m 33 N·m	*1 Privijanje vijaka z matico	
Način samovrtnalnega vijaka	T	—	Privijanje samovrtnalnega vijaka (ø 5 ali ø 6)	
			Privijanje samovrtnalnega vijaka (ø 3,5 ali ø 4)*2	
Način vrtnanja	⚡	11 N·m	Vrtnanje	
Način elektronske sklopke	T	5,3 N·m ↕ 2,3 N·m	*3 Strojni vijak (M6) ali privijanje samoreznega vijaka, Pritrjevanje plošč iz gipsa	

*1: WM14DBL : 30 N·m, WM18DBL : 33 N·m.

*2: Preden tanko ploščo pritrдите s samovrtnalnim vijakom, zagotovite, da debelina plošče ustreza premeru vijaka.

*3: V načinu elektronske sklopke 4 ali 5 lahko orodje na kratko izvede vrtenje nazaj, ko se breme poveča, da prepreči poškodbe glave vijaka.

2. Značilnosti elektronskega pulznega pogona

V nasprotju s običajnim udarnim vrtnalnikom elektronski pulzni pogon ustvarja udarno silo s ponavljajočim obračanjem motorja v običajni in povratni smeri. Mehanizem pomaga pri tišjem delovanju.

Naslednje značilnosti so za običajni udarni vrtnalnik neobičajne, niso pa znak okvare.

- Orodje se segreva s stalnim privijanjem vijaka. Da bi zaščitil motor in elektronske dele, ki nadzirajo delovanje motorja, je orodje opremljeno s temperaturnim zaščitnim tokokrogom.

Udarjanje se lahko začne zgodaj, kar je odvisno od vijaka in materiala, v katerega vrtate.

Čer udarjanje zvišuje temperature motorja in elektronskih delov, se temperaturni zaščitni tokokrog lahko zgodaj aktivira.

Za okrevanje po ustavitvi delovanja, ki ga povzroči temperaturni zaščitni tokokrog, glejte "1. Neprekinjeno delovanje" na strani 92.

Elektronski pulzni pogon nadzira vrtenje motorja in ponuja optimalno delovanje v vsakem načinu.

Zato lahko med delovanjem pride do sledečega.

- Vedenje ob zagonu delovanja se razlikuje po načinih. Način samovrtnalnega vijaka (1) postopoma zvišuje hitrost. Način elektronske sklopke (običajno vrtenje) nekaj časa

po zagonu motor obrača z zelo nizko hitrostjo, nato pa se hitrost poveča.

Po drugi strani pa način elektronske sklopke (povratno vrtenje) doseže vnaprej nastavljeno hitrost takoj po zagonu.

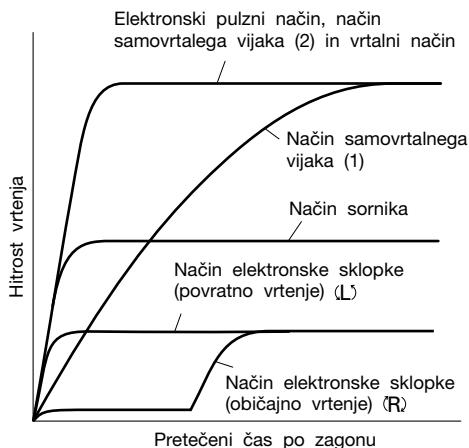

- Orodje se morda ne bo vrnilo v začetno stanje po udarjanju.
Ko nastavek ločite od vijaka ali somnika, medtem ko potegnete stikalo, orodje še naprej lahko izvaja udarjanje.
Za povrnitev v začetno stanje izklopite stikalo in začnite z novo operacijo.
- Hitrost vrtenja motorja se ne zniža tudi, ko je preostala zmogljivost baterije nizka.
Ker ima to orodje nadzor stalne hitrosti, se hitrost vrtenja skoraj ne spremeni tudi, ko je preostala zmogljivost baterije nizka. To uporabnikom omogoča učinkovito uporabo orodja, dokler se baterija ne iztroši. Vendar pa je iz hitrosti vrtenja težko ugotoviti, koliko baterije je preostalo, orodje pa se med delom lahko nenadoma ustavi.
Preverite preostalo moč baterije tako, da občasno pritisnete indikator napoljenosti baterije.

3. Preverite smer rotacije

Sveder se obrača v smeri urinega kazalca (gledano iz strani), ko pritisnete D-stran izbirne tipke.
Če pritisnete L-stran izbirne tipke se sveder vrti v nasprotni smeri urinega kazalca (glej **Skico 6**) (označbi (L) in (R) sta na telesu).

POZOR

Tipke ne morete preklopiti medtem, ko se orodje vrti. Za preklp tipke ustavite orodje in nato pritisnite tipko.

4. Uporaba stikala

- Ko sprožilna tipka ni pritisnjena se orodje obrača. Ko tipko sprostite se orodje zaustavi.
- Rotacijsko hitrost vrtnalnika lahko nadzorujete s spreminjanjem pritiska na stikalo. Hitrost je nizka, ko stikalo narahlo povlečete in se poveča, ko stikalo povlečete močneje.

5. Uporaba kljuke

Kljuka se uporablja za obešanje električnega orodja na vaš pas med izvajanjem dela.



POZOR

- Med uporabo kljuke trdno držite električno orodje, da po nesreči na pade na tla.
Če električno orodje pade, lahko povzroči nesrečo.
- Med prenašanjem električnega orodja, pripetega na vaš pas, ne nameščajte nobenega nastavka v vpenjalno glavo tega orodja. Če je oster nastavek, kot npr. sveder, nameščen v električnem orodju, ki ga nosite obešenega za svoj pas, se lahko telesno poškodujete.
- Kljuko morate namestiti varno. Če kljuka ni varno nameščena, lahko med uporabo povzroči telesne poškodbe.
- (1) Demontaža kljuke
Pritrdilne vijake za kljuko odstranite z izvijačem. (**Skico 7**)
- (2) Menjava kljuke in pritegovanje vijakov.
Kljuko namestite varno v utor na električnem orodju in pritegnite vijake ter tako pritrdite kljuko. (**Skico 8**)

6. O indikatorju preostale energije baterije

Če pritisnete stikalo indikatorja preostale energije baterije, se prižge lučka tega indikatorja. Mogoče je preveriti preostalo energijo baterije. (**Skico 9**)
Če dvignete prst s stikala indikatorja preostale energije baterije, se lučka tega indikatorja ugasne. **Tabela 4** prikazuje stanje lučke indikatorja preostale napoljenosti baterije in preostalo energijo te baterije.

Tabela 4

Stanje lučke	Preostala energija baterije
	Preostala energija baterije je zadostna.
	Preostala energija baterije je polovična.
	Baterija je skoraj prazna. Baterijo napolnite čim prej.

Prikaz indikatorja preostale energije baterije je odvisen od okoliške temperature in značilnosti baterije. Odcitek naj bo referenca.

OPOMBA

- Ne tolcite po stikalni plošči, ki je ne smete zlomiti. V nasprotnem primeru se lahko pojavijo težave.
- Za zmanjševanje porabe baterije lučka indikatorja preostale energije sveti samo ob pritisku na stikalo tega indikatorja.

7. Način uporabe LED svetilke

Ob vsakem pritisku stikala svetilke na stikalni plošči se LED svetilka prižge ali ugasi. (**Skico 10**)
Zaradi ohranjanja baterije redno izklaplajte LED svetilko.

POZOR

- Ne glejte neposredno v izvor svetlobe, saj je to velika obremenitev za vaše oči.
Če so oči dalj časa izpostavljene neposredni svetlobi, se poškodujejo.

OPOMBA

- Če pozabite izključiti LED svetilko, se po pribl. 15 minutah samejno ugasi, kar prepreči nepotrebno porabo energije iz baterije.

8. Zavijanje in odvijanje vijakov

Namestite sveder, ki se ujema z vijakom, poravnajte sveder z utori na glavi vijaka in ga zatesnite.
Orodje pritisnite le toliko, da se sveder ujema z glavo vijaka.

POZOR

- Prekomerna uporaba orodja preveč zatesni vijak in ga lahko zlomi.
Zavijanje vijaka z orodjem pri kotu, ko vijak lahko poškoduje glavo vijaka in pripadajoče sile ne bodo prenešene na vijak.
Z orodjem zavijajte tako, da je poravnan z vijakom.
 - Uporabite nastavek za izvijač, ki ustreza križnim vdolbinam na glavi vijaka.
Predvsem pri privijanju samovrtnalnih vijakov poskrbite, da boste uporabili ustrezen nastavek, saj lahko z neustreznim nastavkom spremenite smer vijaka.
- 9. Količina dela, ki ga lahko opravite z enim polnjenjem**
Naslednja tabela prikazuje približno količino dela, ki ga lahko opravite z enim polnjenjem orodja.
(Število prvih vijakov in vrtenj se rahlo razlikuje glede na trdoto lesa ali kovine, temperature okolja, lastnosti polnilnika itd.)

Način delovanja	Delovanje	Model	WM14DBL	WM18DBL
Elektronski pulzni način	Privijanje vijakov za les \varnothing 4,2 x 75	Lauan	Približno 240	Približno 290
Način sornika	Privijanje sornika M10 x 30	S10C	Približno 750	Približno 900
Način samovrtalnega vijaka	Privijanje samovrtalnega vijaka \varnothing 5 x 19	C-kanal t2,3 + SPCC t1,6	Približno 160	Približno 190
Način vrtnja	Vrtanje v les \varnothing 15	Ameriški bor t18	Približno 450	Približno 540
	Vrtanje v jeklo \varnothing 6,5	SPCC t1,6	Približno 120	Približno 145
	Vrtanje v malto \varnothing 6 x 30	Malta	Približno 80	Približno 95
Način elektronske sklopke	Strojno privijanje vijakov M6 x 12	S10C	Približno 1000	Približno 1200

OPOZORILA PRI DELU

1. Neprekinjeno delovanje

Ko izvajate neprekinjeno udarjanje, se lahko temperaturni zaščitni tokokrog zgodaj aktivira. (Glejte "2. Značilnosti elektronskega pulznega pogona" na strani 90.)

Ko aktiviramo temperaturni zaščitni tokokrog ustavi orodje, lučka LED utripne in nakaže, da se je orodje segrelo na visoko temperaturo. Lučka LED ugasne samodejno po pribl. 30 sekundah.

Pri neprestanem delovanju naj orodje počiva 15 minut ob zamenjavi baterije.

OPOMBA

- Ko aktivacija temperaturnega zaščitnega tokokroga orodje ustavi, naj se orodje zadostno ohladi. Orodje lahko ponovno uporabite, ko se ohladi.
 - Če orodje ni primerno ohlajeno, se ne more zagnati s pomočjo stikala. Lučka LED utripne, ko je stikalo vključeno. Počakajte, da se orodje zadostno ohladi.
 - Med stalnim delovanjem se ne dotikajte sprednjega dela orodja. Segreto je na visoko temperaturo.
- 2. Opozorila za uporabo stikala za nadzor hitrosti**
Stikalo ima vgrajeno električno vezje, ki brezokračno spreminja hitrost vrtenja. Potemtakem, ko stikalo narahlo povlečete (vrtenje pri nizki hitrosti) in se motor zaustavi zaradi nenehnega zavijanja vijakov, se lahko komponente delov električnega vezja pregrejejo in poškodujejo.
- 3. Držanje orodja in pritiskanje**
Orodje varno držite z obema rokama v ravni liniji z vijakom ali sornikom.
Orodja ni treba posebej pritiskati na materiale. Pazite, da na orodje ne pritiskate preveč. S tem bi se orodje lahko poškodovalo.

VZDRŽEVANJE IN PREGLEDI

1. Pregledovanje orodja

Ker uporaba topega orodja zmanjša učinkovitost in povzroči nepravilno delovanje motorja, naostrite ali zamenjajte orodje takoj, ko opazite odrgnjenost.

2. Pregled montažnih vijakov

Redno preverjajte vse montažne vijake in se prepričajte, da so primerno zaviti. Če se katerikoli vijak odvije, ga takoj zavijte. Če se katerikoli vijak odvije, ga takoj zavijte. Če tega ne naredite lahko pride do resnih nesreč.

3. Vzdrževanje motorja

Navitje enote motorja je "srce" električnega orodja. Bodite zelo pazljivi, da navitja ne poškodujete in/ali zmocite z oljem ali vodo.

4. Očistite zunanost

Ko se orodje umaže ga obrišite z mehko suho krpo, ali s krpo, namočeno v milnico. Ne uporabljajte klorovih raztopin, bencina ali razredčevalcev barve, saj ti stopijo plastiko.

5. Shranjevanje

Orodje shranite v prostor, kjer je temperature nižja od 40°C ter izven dosega otrok.

6. Seznam servisnih delov

POZOR

Popravila, spremembe in pregled Hitachi električnega orodja mora izvajati pooblaščen servisni center Hitachi.

Zlasti lasersko napravo mora vzdrževati pooblaščen agent proizvajalca laserja.

Popravilo laserske naprave zmeraj določite pooblaščenemu servisnemu centru Hitachi.

Pri zahtevi za popravilo ali vzdrževanje bo v veliko pomoč, če pooblaščenemu servisnemu centru Hitachi skupaj z orodjem izročite tudi ta seznam delov.

Pri uporabi in vzdrževanju električnih orodjih je treba upoštevati varnostne uredbe in standarde, ki so določene za vsako državo.

SPREMEMBE

Hitach električna orodja se nenehno izboljšujejo in spreminjajo, da bi vključevala najnovejšo tehnološke napredke.

Torej se lahko nekateri deli, spremenijo brez vnaprejšnjega obvestila.

Pomembno obvestilo v zvezi z akumulatorskimi baterijami za akumulatorsko orodje Hitachi

Obvezno uporabljajte originalne akumulatorske baterije, izdelane za določeno orodje. Za varnost in pravilno delovanje našega akumulatorskega električnega orodja ne jamčimo, če uporabljate akumulatorske baterije, ki jih ne potrdijo naše podjetje, in tudi ne, če akumulatorsko baterijo razstavite ali preoblikujete (na primer demontirate in zamenjate celice ali druge notranje dele).

GARANCIJA

Garantiramo za Hitachi električna orodja v skladu z ustavno/državno veljavnimi uredbami. Garancija ne pokriva napak ali poškodb, ki nastanejo zaradi nepravilne uporabe, zlorabe ali normalne obrabe. V primeru pritožbe pošljite nerazstavljeno električno orodje skupaj z GARANCIJSKIM CERTIFIKATOM, ki ga najdete na koncu teh navodil za uporabo, na pooblaščen servisni center Hitachi.

OPOMBA

Zaradi HITACHIJEVEGA nenehnega programa raziskav in razvoja se specifikacije lahko spremenijo brez vnaprejšnjega obvestila.

Informacije o hrupu in vibracijah

Izmerjene vrednosti so bile določene glede na EN60745 in navedeno v skladu z ISO 4871.

Tipičen A-obremenjen nivo moči zvoka: 85 dB (A)

Tipičen A-obremenjen nivo zvočnega pritiska: 74 dB (A)

Spremenljivost KpA: 3 dB (A)

Uporabljajte zaščito za ušesa.

Skupna vrednost vibracij (vsota vektorja triax) je v skladu s standardom EN60745.

Udarno privijanje pritrdil maks. zmogljivosti orodja:

Emisija vibracije $a_h = 11,5 \text{ m/s}^2$

Negotovost K = $1,5 \text{ m/s}^2$

Skupna vrednost vbracij je bila merjena v skladu s standardno testno metodo in se lahko uporablja za primerjavo enega orodja z drugim. Uporablja se lahko tudi kot prvotna ocenitev izpostavljenosti.

OPOZORILO

- Emisija vibracij med dejansko uporabo električnega orodja se lahko razlikuje od navedene vrednosti - odvisno od načina uporabe orodja.
- Prepoznajte varnostne ukrepe za zaščito uporabnika, ki temeljijo na oceni izpostavljanja v dejanskih pogojih uporabe (pri upoštevanju vseh delov obratovalnega ciklusa, kot so obdobja, ko je orodje izključeno, in ko orodje teče v prostem teku, poleg časa sproženja).

ОБЩИЕ ПРАВИЛА БЕЗОПАСНОСТИ ПРИ РАБОТЕ С ЭЛЕКТРОИНСТРУМЕНТОМ

⚠ ПРЕДУПРЕЖДЕНИЕ

Прочтите все правила безопасности и инструкции. Не выполнение правил и инструкций может привести к поражению электрическим током, пожару и/или серьезной травме.

Сохраняйте все правила и инструкции на будущее.

Термин "электроинструмент" в контексте всех мер предосторожности относится к эксплуатируемому Вами электроинструменту с питанием от сетевой розетки (с сетевым шнуром) или электроинструменту с питанием от аккумуляторной батареи (беспроводному).

1) Безопасность на рабочем месте

a) Поддерживайте чистоту и хорошее освещение на рабочем месте.

Беспорядок и плохое освещение приводят к несчастным случаям.

b) Не используйте электроинструменты во взрывоопасных окружающих условиях, например, в непосредственной близости легковоспламеняющихся жидкостей, горючих газов или легковоспламеняющейся пыли.

Электроинструменты порождают искры, которые могут воспалить пыль или испарения.

c) Держите детей и наблюдающих на безопасном расстоянии во время эксплуатации электроинструмента.

Отвлечение внимания может стать для Вас причиной потери управления.

2) Электробезопасность

a) Сетевые вилки электроинструментов должны соответствовать сетевой розетке.

Никогда не модифицируйте штепсельную вилку никоим образом.

Не используйте никакие адаптерные переходники с заземленными (замкнутыми на землю) электроинструментами.

Немодифицированные штепсельные вилки и соответствующие им сетевые розетки уменьшат опасность поражения электрическим током.

b) Не прикасайтесь телом к заземленным поверхностям, например, к трубопроводам, радиаторам, кухонным плитам и холодильникам.

Если Ваше тело соприкоснется с заземленными поверхностями, возрастает опасность поражения электрическим током.

c) Не подвергайте электроинструменты действию воды или влаги.

При попадании воды в электроинструмент возрастает опасность поражения электрическим током.

d) Правильно обращайтесь со шнуром. Никогда не переносите электроинструмент, взявшись за шнур, не тяните за шнур и не дергайте за шнур с целью отсоединения электроинструмента от сетевой розетки.

Располагайте шнур подальше от источников тепла, нефтепродуктов, предметов с острыми кромками и движущихся деталей.

Поврежденные или запутанные шнуры увеличивают опасность поражения электрическим током.

e) При эксплуатации электроинструмента вне помещений, используйте удлинительный шнур, предназначенный для использования вне помещения.

Использование шнура, предназначенного для работы вне помещений, уменьшит опасность поражения электрическим током.

f) При эксплуатации электроинструмента во влажной среде, используйте устройство защитного отключения (RCD) источника питания.

Использование RCD уменьшит опасность поражения электрическим током.

3) Личная безопасность

a) Будьте готовы к неожиданным ситуациям, внимательно следите за своими действиями и руководствуйтесь здравым смыслом при эксплуатации электроинструмента.

Не используйте электроинструмент, когда Вы устали или находитесь под влиянием наркотиков, алкоголя или лекарственных препаратов.

Мгновенная потеря внимания вовремя эксплуатации электроинструментов может привести к серьезной травме.

b) Используйте индивидуальные средства защиты. Всегда надевайте средства защиты глаз.

Защитное снаряжение, например, противопылевой респиратор, защитная обувь с нескользкой подошвой, защитный шлем-каска или средства защиты органов слуха, используемые для соответствующих условий, уменьшат травмы.

c) Избегайте непреднамеренного включения двигателя. Убедитесь в том, что выключатель находится в положении выключения перед подниманием, переноской или подсоединением к сетевой розетке и/или портативному батарейному источнику питания.

Переноска электроинструментов, когда Вы палец держите на выключателе, или подсоединение электроинструментов к сетевой розетке, когда выключатель будет находиться в положении включения, приводит к несчастным случаям.

d) Снимите все регулировочные или гаечные ключи перед включением электроинструмента.

Гаечный или регулировочный ключ, оставленный прикрепленным к вращающейся детали электроинструмента, может привести к получению травмы.

e) Не теряйте устойчивость. Все время имейте точку опоры и сохраняйте равновесие.

Это поможет лучше управлять электроинструментом в непредвиденных ситуациях.

f) Одевайтесь надлежащим образом. Не надевайте просторную одежду или ювелирные изделия. Держите волосы, одежду и перчатки как можно дальше от движущихся частей.

Просторная одежда, ювелирные изделия или длинные волосы могут попасть в движущиеся части.

- 9) Если предусмотрены устройства для присоединения приспособлений для отвода и сбора пыли, убедитесь в том, что они присоединены и используются надлежащим образом.

Использование данных устройств может уменьшить опасности, связанные с пылью.

- 4) **Эксплуатация и обслуживание электроинструментов**

- а) Не перегружайте электроинструмент. Используйте надлежащий для Вашего применения электроинструмент.

Надлежащий электроинструмент будет выполнять работу лучше и надежнее в том режиме работы, на который он рассчитан.

- б) Не используйте электроинструмент с неисправным выключателем, если с его помощью нельзя будет включить и выключить инструмент.

Каждый электроинструмент, которым нельзя управлять с помощью выключателя, будет представлять опасность, и его будет необходимо отремонтировать.

- с) Отсоедините штепсельную вилку от источника питания и/или портативный батарейный источник питания от электроинструмента перед началом выполнения какой-либо из регулировок, перед сменой принадлежностей или хранением электроинструментов.

Такие профилактические меры безопасности уменьшат опасность непреднамеренного включения двигателя электроинструмента.

- д) Храните неиспользуемые электроинструменты в недоступном для детей месте, и не разрешайте людям, не знающим как обращаться с электроинструментом или не изучившим данное руководство, работать с электроинструментом.

Электроинструменты представляют опасность в руках неподготовленных пользователей.

- е) Содержите электроинструменты в исправности. Проверьте, нет ли несоосности или заедания движущихся частей, повреждения деталей или какого-либо другого обстоятельства, которое может повлиять на функционирование электроинструментов.

При наличии повреждения отремонтируйте электроинструмент перед его эксплуатацией. Большое количество несчастных случаев связано с плохим обслуживанием электроинструментов.

- ф) Содержите режущие инструменты остро заточенными и чистыми.

Надлежащим образом содержащиеся в исправности режущие инструменты с острыми режущими кромками будут меньше заедать и будут легче в управлении.

- г) Используйте электроинструмент, принадлежности, насадки и т.п. в соответствии с данным руководством, принимая во внимание условия и объем выполняемой работы.

Использование электроинструмента для выполнения работ не по прямому назначению может привести к опасной ситуации.

- 5) **Использование и хранение батарей**

- а) Проводите перезарядку только с помощью зарядного устройства, предусмотренного производителем.

Зарядное устройство, которое подходит для одного вида комплекта батарей, может вызвать риск возникновения пожара при использовании с другим видом комплекта батарей.

- б) Используйте электроинструмент только с чётко предусмотренными комплектами батарей.

Использование других комплектов батарей может вызвать травмы или пожар.

- с) Когда комплект батарей не используется, храните его подальше от металлических предметов, таких как скрепки, монеты, ключи, гвозди, болты или другие мелкие металлические предметы, которые могут соединить два выхода.

Замыкание выходов батареи может вызвать ожоги или пожар.

- д) При очень неблагоприятных условиях, из батареи может вытекать жидкость. Избегайте контакта с нею.

При контакте с жидкостью промойте водой. При попадании в глаза обратитесь к врачу. Жидкость, которая вытекает из батареи, может вызвать раздражение или ожог.

- 6) **Обслуживание**

- а) Обслуживание Вашего электроинструмента должно выполняться квалифицированным представителем ремонтной службы с использованием только идентичных запасных частей.

Это обеспечит сохранность и безопасность электроинструмента.

МЕРА ПРЕДОСТОРОЖНОСТИ

Держите подальше от детей и немощных людей. Если инструменты не используются, их следует хранить в недоступном для детей и немощных людей месте.

МЕРЫ ПРЕДОСТОРОЖНОСТИ ПРИ ЭКСПЛУАТАЦИИ ЭЛЕКТРОННОГО ИМПУЛЬСНОГО ШУРУПОВЕРТА

1. Данная ручная машина предназначена для сверления отверстий, а также завинчивания и отвинчивания винтов. Используйте ее только для выполнения указанных операций.
2. Используйте наушники при эксплуатации в течение длительного времени.
3. Выполнение работы одной рукой представляет очень большую опасность; при работе крепко держите инструмент обеими руками.
4. После установки насадки шуруповерта, слегка потяните насадку наружу, чтобы убедиться в том, что она не отделится. В случае если насадка не будет установлена надлежащим образом, она сможет отделиться во время эксплуатации, что может привести к опасности.
5. Используйте насадку, которая будет соответствовать шурупу.

6. Затягивание шурупа при помощи ударного инструмента, расположенного под углом к шурупу, может привести к повреждению головки шурупа, а надлежащее усилие не будет передано на шуруп. Располагайте инструмент прямо по одной линии с шурупом для затягивания.
 7. Всегда заряжайте батарею при температуре от 0°C до 40°C. Температура ниже 0°C может привести к перезарядке, а это опасно. Батарея не сможет быть заряжена при температуре более, чем 40°C. Наиболее благоприятная температура для зарядки батареи от 20°C до 25°C.
 8. Не используйте зарядное устройство непрерывно. Когда зарядка одной батареи будет полностью завершена, необходимо оставить зарядное устройство в выключенном состоянии примерно на 15 минут, перед тем как приступить к зарядке следующей батареи.
 9. Не позволяйте посторонним веществам попадать в отверстие для подключения аккумуляторной батареи.
 10. Никогда не разбирайте аккумуляторную батарею и зарядное устройство.
 11. Никогда не замыкайте аккумуляторную батарею накоротко, замыкание батареи накоротко приведет к резкому увеличению тока и перегреву. В результате батарея сгорит или будет повреждена.
 12. Не бросайте батарею в огонь. Подоженная батарея может взорваться.
 13. Не вставляйте какой-либо посторонний предмет в щели воздушной вентиляции зарядного устройства. Попадание металлических предметов или легко воспламеняющихся материалов в щели воздушной вентиляции зарядного устройства может привести в результате к поражению электрическим током или к повреждению зарядного устройства.
 14. Отнесите использованные батареи в магазин, где они были приобретены, если срок службы батарей после зарядки станет слишком коротким для их практического использования. Не ликвидируйте отработанные батареи самостоятельно.
 15. Использование отработанной батареи приведет к повреждению зарядного устройства.
 16. При сверлении отверстий в стене, поле или потолке соблюдайте осторожность, стараясь не повредить скрытую проводку.
3. Если батарея перегрелась при перегрузке, батарейное питание может закончиться. В таком случае, прекратите использовать батарею и дайте ей остыть. После этого, можете вновь её использовать.

Кроме того, примите во внимание следующие предупреждения и предостережения.

ПРЕДУПРЕЖДЕНИЕ

Во избежание утечки заряда батареи, теплообразования, дымовыделения, взрыва и загорания, убедитесь, что соблюдаются следующие меры предосторожности:

1. Убедитесь в том, что на батарее нет металлической стружки и пыли.
 - Во время работы убедитесь, что на батарею не нашла металлическая стружка и пыль.
 - Убедитесь, что на батарею не нашла металлическая стружка и пыль, которая попадает на зарядное устройство во время работы.
 - Не храните неиспользованную батарею в месте, открытом для металлической стружки и пыли.
 - Перед хранением батареи протрите всю металлическую стружку и пыль в месте ее хранения и не храните батарею вместе с металлическими предметами (болтами, гвоздями и т.д.)
2. Не прокалывайте батарею острыми предметами, например, гвоздем, не бейте молотком, не наступайте на нее, не выкидывайте и не поддавайте батарею сильным механическим ударам.
3. Не используйте явно поврежденные и деформированные батареи.
4. Не используйте батарею, изменяя полярность.
5. Не соединяйте непосредственно с электрическими выходами или машинными розетками для прикуривания сигарет.
6. Не используйте батарею с целью, которая противоречит указанным.
7. Если не удастся произвести зарядку батареи даже по истечении определенного времени для перезарядки, немедленно прекратите дальнейшую перезарядку.
8. Не помещайте и не подвергайте батарею воздействию высоких температур или высокого давления, таких как в микроволновой печи, сушилке или контейнере высокого давления.
9. Держите вдали от огня, особенно после обнаружения утечки заряда или постороннего запаха.
10. Не используйте в помещениях, где вырабатывается сильное статическое электричество.
11. В случае утечки батареи, постороннего запаха, теплообразования, выцветания или деформации, или каких-либо аномальных признаков во время использования, перезарядки или хранения немедленно удалите батарею с прибора или зарядного устройства и не используйте ее в дальнейшем.

ОСТОРОЖНО

МЕРЫ ПРЕДОСТОРОЖНОСТИ ПРИ ОБРАЩЕНИИ С ИОННО-ЛИТИЕВОЙ АККУМУЛЯТОРНОЙ БАТАРЕЕЙ

С целью продления срока службы ионно-литиевая батарея оснащена функцией защиты для приостановки разрядки. В случаях 1-3, описанных ниже, при использовании данного продукта, мотор может остановиться, даже если вы нажимаете выключатель. Это не является неисправностью, так как это следствие срабатывания функции защиты.

1. Когда мощность батареи продолжает снижаться, двигатель выключается.
В этом случае необходимо немедленно зарядить батарею.
2. Если инструмент перегружен, двигатель может остановиться. В такой ситуации необходимо отпустить выключатель инструмента и устранить причины перегрузки. После этого можно продолжить работу.

1. В случае если жидкость, которая вытекает с батареи, попадает в глаза, не трите их, а промойте их чистой водой, например, проточной, и незамедлительно обратитесь к врачу. Если не принять меры, жидкость может вызвать глазные проблемы.
2. Если жидкость попадает на кожу или одежду, незамедлительно хорошо промойте их чистой водой, например, проточной. Существует возможность появления раздражения на коже.

3. Если во время первого использования батареи вы обнаружите ржавчину, посторонний запах, перегревание, обесцвечивание, деформацию и/или другие отклонения, прекратите использование и верните ее своему поставщику или продавцу.

ПРЕДУПРЕЖДЕНИЕ

При попадании проводящих инородных тел на полюс батареи возможно короткое замыкание, что может привести к пожару. Следите за этим при хранении батареи.

- Не храните проводящую стружку, гвозди, стальную или другую проволоку в одной упаковке с инструментом.
- Во избежание короткого замыкания установите батарею в электроинструмент или, при отсутствии вентиляционных отверстий, храните её в упаковке. (См. Рис. 1)

ТЕХНИЧЕСКИЕ ХАРАКТЕРИСТИКИ

ЭЛЕКТРОИНСТРУМЕНТ

Модель		WM14DBL	WM18DBL
Производительность	Электронно-импульсный режим	Шуруп для дерева Ø 4,2 x 75	
	Режим закручивания винтов	Обыкновенный болт	M4 - M10
		Высокопрочный стяжной болт	M4 - M6
	Режим вкручивания саморезов	Саморез	Ø 6
	Режим сверления	Сверление дерева	Ø 21
		Сверление стали	Ø 10
		Сверление бетона	Ø 6
Режим электронной муфты	Маленький винт	M6	
Крутящий момент [при 20°C, полная зарядка]	Режим закручивания винтов [Время затягивания: 3 сек.]	Максимальный 30 N·m {306 kgf·cm}	Максимальный 33 N·m {337 kgf·cm}
	Режим сверления	высокопрочный винт M10 (класс прочности: 12,9) Используются шестигранный патрон 11 N·m {112 kgf·cm}	
	Режим электронной муфты	5-позиционная муфта 2,3 - 5,3 N·m (23 - 54 kgf·cm)	
Форма кромки		Ширина плоской части 6,35, форма головки	
Двигатель		Двигатель постоянного тока	
Скорость без нагрузки [при 20°C, полная зарядка]	Электронно-импульсный режим	0 - 1100 мин ⁻¹	
	Режим закручивания винтов	0 - 640 мин ⁻¹	
	Режим вкручивания саморезов	0 - 1100 мин ⁻¹	
	Режим сверления	0 - 1100 мин ⁻¹	
	Режим электронной муфты	0 - 450 мин ⁻¹	
Количество импульсов [при 20°C, полная зарядка]	Электронно-импульсный режим	0 - 1090 мин ⁻¹	
	Режим закручивания винтов	0 - 700 мин ⁻¹	
	Режим вкручивания саморезов	0 - 1090 мин ⁻¹	
Аккумуляторная батарея		BSL1430: Li-ion 14,4 В (3,0 Ah 8 элементов)	BSL1830: Li-ion 18 В (3,0 Ah 10 элементов)
Размеры инструмента общая длина x высота x высота центра		162 MM x 250 MM x 31 MM (BSL1430 прилагается)	162 MM x 252 MM x 31 MM (BSL1830 прилагается)
Вес		1,5 kg (Felszerelt BSL1430 прилагается)	1,7 kg (Felszerelt BSL1830 прилагается)
Светодиодный индикатор		белого цвета	
Световой индикатор заряда батареи		красного цвета	

Зарядное устройство

Модель	UC18YRSL
Напряжение зарядки	14,4 В 18 В
Вес	0,6 кг

СТАНДАРТНЫЕ ПРИНАДЛЕЖНОСТИ

Кроме главного устройства (1) в комплект входят запчасти, перечисленные в таблице ниже.

WM14DBL (2LSRK)	① Зарядное устройство (UC18YRSL) 1 ② Аккумулятор (BSL1430) 2 ③ Пластмассовый чемодан 1 ④ Крышка аккумуляторной батареи 1
WM14DBL (NN)	Зарядное устройство, аккумуляторная батарея, пластмассовый чемодан и крышка аккумуляторной батареи не входят в комплект.
WM18DBL (2LSRK)	① Зарядное устройство (UC18YRSL) 1 ② Аккумулятор (BSL1830) 2 ③ Пластмассовый чемодан 1 ④ Крышка аккумуляторной батареи 1
WM18DBL (NN)	Зарядное устройство, аккумуляторная батарея, пластмассовый чемодан и крышка аккумуляторной батареи не входят в комплект.

Комплект стандартных принадлежностей может быть изменен без уведомления.

ДОПОЛНИТЕЛЬНЫЕ ПРИНАДЛЕЖНОСТИ (приобретаются отдельно)

1. Крестообразная насадка шуруповерта

Насадка №	Код №
№ 2	992671
№ 3	992672

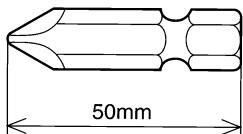

2. Шестигранное гнездо

Наименование детали	Выгравированные цифры	L	B	Код №
Шестигранное гнездо 5 мм	8	65	8	996177
Шестигранное гнездо 6 мм	10	65	10	985329
Шестигранное гнездо 5/16"	12	65	12	996178
Шестигранное гнездо 8 мм	13	65	13	996179
Шестигранное гнездо 10 мм (маленький тип)	14	65	14	996180
Шестигранное гнездо 10 мм	16	65	16	996181
Шестигранное гнездо 10 мм	17	65	17	996182
Шестигранное длинное гнездо 1/2"	21	166	21	996197

Выгравированные цифры

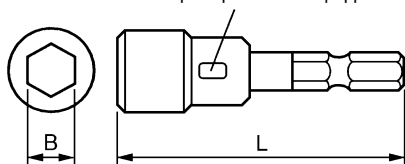

3. Сверло для работ по дереву: код № 959183

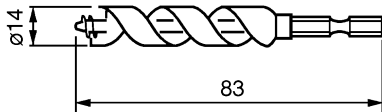

4. Адаптер сверлильного патрона в комплекте: код № 321823

Используйте сверла, имеющиеся на местном рынке.

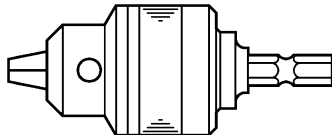

Комплект стандартных принадлежностей может быть изменен без уведомления.

ОБЛАСТИ ПРИМЕНЕНИЯ

- Завинчивание и удаление небольших винтов и болтов, крепежных винтов, шурупов для дерева, самонарезающих винтов и т. п.
- Сверление различных пород дерева.
- Сверление различных металлов.

СНЯТИЕ/УСТАНОВКА БАТАРЕИ

1. Снятие батареи

Крепко держите рукоятку и нажмите на фиксатор батареи для снятия батареи (см. Рис. 1 и 2).

ОСТОРОЖНО

Никогда не замыкайте батарею накоротко.

2. Установка батареи

Вставьте батарею, соблюдая ее полярность (см. Рис. 2).

ЗАРЯДКА

Перед использованием электронного импульсного шуруповерта зарядите батарею следующим образом.

1. Подключите зарядное устройство к розетке сети питания с помощью силового кабеля.

После подсоединения зарядного устройства к розетке сети питания с помощью силового кабеля его сигнальный индикатор начнет мигать красным светом. (С интервалом в 1 с)

2. Вставьте батарею в зарядное устройство

Плотно вставьте батарею в зарядное устройство до появления линий, см. Рис. 3 и 4.

3. Зарядка

Зарядка начинается после размещения батареи в зарядном устройстве; сигнальный индикатор будет непрерывно гореть красным светом.

Как только батарея полностью зарядится, сигнальный индикатор зарядного устройства начнет мигать красным светом (С 1-секундными интервалами) (См. Таблицу 1).

(1) Индикация контрольной лампы

Индикации контрольной лампы будут такими, как показано в Таблице 1, в соответствии с состоянием зарядного устройства и аккумуляторной батареи.

2. Проверка батареи

Обязательно убедитесь в том, что батарея плотно установлена. В случае если она будет совсем слабо держаться, она может отделиться и стать причиной травмы.

3. Установка насадки

- Насадка шуруповерта
Всегда выполняйте следующие действия для того, чтобы установить насадку шуруповерта (Рис. 5).
- (1) Оттяните направляющий обод немного назад, дальше от передней части инструмента.
- (2) Вставьте насадку в шестигранное отверстие в наковальне.
- (3) Отпустите направляющий обод, и он вернется в исходное положение.

ОСТОРОЖНО

Если направляющий обод не возвратится в исходное положение, значит насадка установлена неправильно.

- Сверлильная головка
 - Для сверления шестигранником его можно установить непосредственно в инструмент.
 - Для сверления без использования шестигранника необходимо использовать сверлильный патрон, продающийся отдельно.
- (1) Вставьте сверлильную головку в зажимный патрон
- (2) Для фиксации сверлильной головки используйте торцовый ключ для зажимного патрона. (рис. 11)
- Используйте железное сверло для сверления направляющего отверстия или отверстия 10 мм или менее.
- (1) Вставьте сверлильную головку в зажимный патрон
- (2) Для фиксации сверлильной головки используйте торцовый ключ для зажимного патрона, поочередно вставляя его в три отверстия патрона. (рис. 11)

ПРАКТИЧЕСКОЕ ПРИМЕНЕНИЕ

1. Функция выбора режима

ПРЕДУПРЕЖДЕНИЕ

Используйте этот инструмент с переключателем режимов работы, установленным в нужное положение (установка производится со щелчком и фиксацией в выбранном положении).

Несоблюдение этого правила может привести к непредвиденному поведению инструмента, повреждению материалов и получению травм.

ОСТОРОЖНО

Не прикладывайте силу при переключении переключателя режимов работы.

Режим работы выбирается посредством поворота переключателя на инструменте, чтобы нужный режим оказался напротив треугольной метки.

Можно выбрать любой из пяти режимов, описанных в таблице.

ПРИМЕЧАНИЕ

- Величина крутящего момента затяжки, достигаемого для каждого отдельного режима работы, зависит от используемого винта и материала, в который он вкручивается.
После закручивания нескольких винтов выберите нужный режим с помощью переключателя.
- Для винтов используйте режим закручивания винтов.
- При переключении режима на включенном инструменте режим не меняется. Выключите инструмент перед сменой режима работы.

Пример выбора режима

Режим работы	Маркировка		Макс. крутящий момент	Применение		Примечания
	Иконка	Цифра		Иконка	Текст	
Электронно-импульсный режим		3	—	Закручивание шурупов	Диагональная затяжка винтов 75 мм	○ Используйте головку и патрон, подходящие для диаметра винта. ○ При использовании режима сверления не допускайте остановки вращения мотора.
		2			Закручивание винтов 50-75 мм	
		1			Закручивание винтов длиной не более 50 мм	
Режим закручивания винтов			30 N·m 33 N·m	} *1 Закручивание винта		
Режим вкручивания саморезов		2 1	—		Вкручивание самореза (ø 5 или ø 6) Вкручивание самореза (ø 3,5 или ø 4)*2	
Режим сверления			11 N·m		Сверление	
Режим электронной муфты		5	5,3 N·m ↕ 2,3 N·m	}	*3 Закручивание мелких крепежных винтов (M6) или саморезов, крепление гипсокартона	
		4				
		3				
		2				
		1				

*1: WM14DBL : 30 N·m, WM18DBL : 33 N·m.

*2: Перед креплением тонкого листа саморезом убедитесь, что диаметр самореза подходит для толщины листа.

*3: В режиме электронной муфты 4 или 5 возможно кратковременное обратное вращение при росте нагрузки, позволяющее снизить риск повреждения головки винта.

2. Технические характеристики импульсной электронной отвертки

В отличие от обычных ударных отверток электронная импульсная отвертка создает ударную силу посредством повторяющейся смены направления вращения мотора.

Такая конструкция обеспечивает более тихую работу.

Следующие особенности нетипичны для обычных ударных отверток, однако они не являются признаком неисправности.

- Инструмент нагревается при длительном закручивании винтов.

Для защиты мотора и электронных компонентов, управляющих мотором, инструмент снабжен схемой теплозащиты.

В зависимости от типа винта и материала, ударное воздействие может начинаться рано.

Поскольку ударное воздействие ведет к повышению температуры мотора и электроники, возможно быстрое срабатывание схемы теплозащиты.

Сведения о возобновлении работы после срабатывания схемы теплозащиты см. в разделе "1. Непрерывная эксплуатация" на стр. 103.

Кроме того, в электронной импульсной отвертке вращение мотора постоянно контролируется для обеспечения оптимального режима работы.

Поэтому во время работы возможны следующие ситуации.

- Поведение инструмента отличается от выбранного режима.

В режиме вкручивания саморезов (1) постепенно повышается скорость.

В режиме электронной муфты (обычное вращение) мотор некоторое время после запуска вращается с очень низкой скоростью, затем скорость повышается.

В режиме электронной муфты с обратным вращением мотор сразу после включения вращается с заданной скоростью.

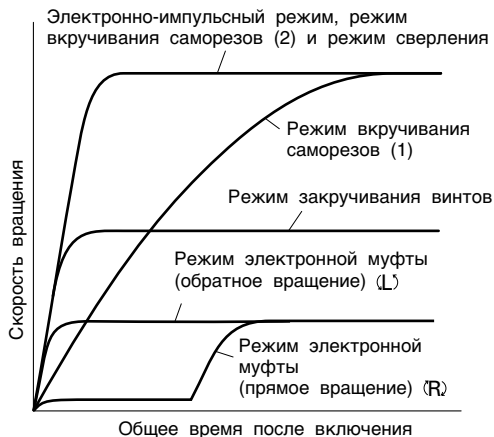

- Инструмент может не возвращаться в исходный режим после ударной работы.

Если головка или патрон вынуты из шурупа или винта, когда нажат выключатель, инструмент может продолжать работать в ударном режиме.

Для возврата в исходный режим отпустите выключатель, затем начните следующую операцию.

- Скорость вращения мотора не снижается даже при низком уровне заряда батареи.

Поскольку в инструменте используется схема поддержания скорости вращения, скорость вращения остается постоянной даже при низком уровне заряда батареи. Это позволяет эффективно использовать инструмент до разряда батареи. При этом сложно судить об уровне заряда батареи по скорости вращения, и инструмент может неожиданно прекратить работу.

Всегда проверяйте уровень заряда батареи, нажимая на кнопку проверки уровня заряда.

3. Проверьте направление вращения

Сверло будет вращаться по часовой стрелке (если смотреть сзади) при нажатии на нажимную кнопку со стороны R.

Для того чтобы сверло вращалось против часовой стрелки, нажимную кнопку нажимают со стороны L (См. Рис. 6) (На корпусе предусмотрены метки (L) и (R)).

ОСТОРОЖНО

Положение нажимной кнопки не может быть переключено в то время пока инструмент вращается ударный шуруповерт. Для переключения положения нажимной кнопки необходимо остановить инструмент, а затем установить нажимную кнопку в нужное положение.

4. Функционирование пускового переключателя

- Инструмент будет вращаться при нажатом пусковом переключателе. Инструмент остановится, когда пусковой переключатель будет отпущен.

- Скорость вращения можно регулировать, изменяя нажатие на пусковой переключатель. Скорость будет низкой, при легком нажатии на пусковой переключатель, и будет увеличиваться по мере увеличения нажатия на пусковой переключатель.

5. Использование крюка

Во время работы вы можете вешать электроинструмент на пояс с помощью специального крюка.

ОСТОРОЖНО

- Надежно размещайте электроинструмент на поясе, не допускайте соскальзывания электроинструмента до фиксации на крюке.

Соскальзывающий электроинструмент может стать причиной несчастного случая.

- Электроинструмент, носимый на крюке, должен быть без сверла/рабочей насадки. Сверло/рабочая насадка в патроне электроинструмента, носимого на крюке, может нанести травму.

- Надежно закрепите крюк. Ненадежная фиксация крюка может стать причиной травм во время ношения электроинструмента.

(1) Снятие крюка.

Выверните крепежные винты с помощью отвертки Phillips. (Рис. 7)

(2) Установка крюка и затяжка винтов.

Плотно вставьте крюк в паз на корпусе электроинструмента и зафиксируйте его, плотно затянув крепежные винты. (Рис. 8)

6. Информация об индикаторе заряда батареи

Нажатие переключателя индикатора заряда батареи активирует световой индикатор заряда батареи, по состоянию которого вы можете проверить остаточный заряд батареи. (Рис. 9) Снятие пальца с переключателя выполняет выключение светового индикатора заряда батареи. В Таблице 4 показано состояние светового индикатора заряда батареи в сопоставлении с фактическим зарядом батареи.

Таблица 4

Состояние светового индикатора	Фактический заряд батареи
	Достаточный заряд батареи.
	Батарея заряжена наполовину.
	Батарея практически разряжена. Зарядите батарею как можно скорее.

В виду того, что состояние светового индикатора заряда батареи зависит от температуры окружающей среды и характеристик элемента питания, его показания следует считать ориентировочными.

ПРИМЕЧАНИЕ

- Не подвергайте зону управления сильному динамическому воздействию, не допускайте ее повреждения. Это может привести к неисправностям.
- В целях экономии электроэнергии, потребляемой от батареи, световой индикатор заряда батареи загорается только при нажатом переключателе индикатора заряда батареи.

7. Рекомендации по использованию светодиодной подсветки

Нажатие переключателя светодиодной подсветки в зоне управления реализует включение или выключение светодиода. (Рис. 10)

В целях экономии электроэнергии, потребляемой от батареи, рекомендуется кратковременное включение светодиодной подсветки.

ОСТОРОЖНО

- Не смотрите на свет светодиода. Постоянное воздействие света светодиода на глаза вредно для глаз.

ПРИМЕЧАНИЕ

- В целях экономии электроэнергии, потребляемой от батареи, оставленный во включенном состоянии светодиод автоматически отключается по истечении ок. 15 минут.

8. Затягивание и ослабление винтов

Установите насадку, которая подходит винту, выровняйте насадку в шлицах головки винта, а затем затяните винт. Нажимайте на инструмент с усилием, достаточным именно для того, чтобы удержать насадку прижатой к головке винта.

ОСТОРОЖНО

- Приложение инструмента для затягивания в течение слишком длительного времени приведет к чрезмерному затягиванию винта и может сломать шуруп. Затягивание шурупа при помощи данного инструмента, расположенного под углом к шурупу, может привести к повреждению головки шурупа, а надлежащее усилие не будет передано на шуруп. Располагайте инструмент прямо по одной линии с шурупом для затягивания.
- Используйте отвертку с насадкой, соответствующей крестообразному шлицу винта. Следует всегда использовать соответствующую насадку, особенно при затягивании саморез, поскольку насадка неправильного размера может сорвать шлицы.

9. Объем работ, выполняемый после каждой операции зарядки

В следующей таблице указан примерный объем работ, выполняемый после каждой операции зарядки аккумуляторной батареи.

(Количество затягиваемых винтов и просверленных отверстий немного меняется в зависимости от твердости дерева или металла, температуры окружающей среды, характеристик зарядного устройства и т. д.)

5Режим работы	Операция	Модель		WM14DBL	WM18DBL
Электронно-импульсный режим	Завинчивание шурупа	ø 4,2 x 75	Laup	Приблиз. 240	Приблиз. 290
Режим закручивания винтов	Закручивание винтов	M10 x 30	S10C	Приблиз. 750	Приблиз. 900
Режим вкручивания саморезов	Вкручивание саморезов	ø 5 x 19	C-образный профиль t2,3 + SPCC t1,6	Приблиз. 160	Приблиз. 190
Режим сверления	Сверление дерева	ø 15	American pine t18	Приблиз. 450	Приблиз. 540
	Сверление стали	ø 6,5	SPCC t1,6	Приблиз. 120	Приблиз. 145
	Сверление бетона	ø 6 x 30	Бетон	Приблиз. 80	Приблиз. 95
Режим электронной муфты	Завинчивание мелкого крепежного винта	M6 x 12	S10C	Приблиз. 1000	Приблиз. 1200

МЕРЫ ПРЕДОСТОРОЖНОСТИ ПРИ ЭКСПЛУАТАЦИИ

1. Непрерывная эксплуатация

При непрерывной работе в ударном режиме может быстро сработать схема теплозащиты. (См. раздел "2. Технические характеристики импульсной электронной отвертки" на стр. 101.)

Когда сработавшая схема теплозащиты отключает инструмент, индикатор мигает, показывая, что инструмент перегрелся. Индикатор автоматически гаснет через прибл. 30 с.

При непрерывной эксплуатации после замены батареи делайте перерыв в работе длительностью около 15 минут.

ПРИМЕЧАНИЕ

- Когда инструмент отключается в результате срабатывания схемы теплозащиты, дайте ему достаточно остыть. Когда инструмент остынет, можно вернуться к работе.
- Если инструмент недостаточно остыл, он не включается при нажатии на кнопку. При нажатии на кнопку индикатор мигает. Дождитесь, пока инструмент остынет.
- В процессе непрерывной эксплуатации не прикасайтесь к передней части инструмента. Она нагревается до высокой температуры.

2. Меры предосторожности при эксплуатации выключателя регулятора скорости

Данный выключатель оснащен встроенной электронной схемой, которая плавно изменяет скорость вращения. Следовательно, когда пусковой переключатель будет только слегка нажат (вращение с низкой скоростью), а двигатель остановится во время непрерывного завинчивания винтов, компоненты электронной схемы могут перегреться и получить повреждения.

3. Удержание инструмента и приложение давления

Надежно удерживайте инструмент обеими руками и прижимайте его к шурупу или винту.

Нет необходимости сильно давить на инструмент по направлению к поверхности.

НЕ применяйте чрезмерное давление и усилие при работе с инструментом. Это может привести к его повреждению.

ТЕХНИЧЕСКОЕ ОБСЛУЖИВАНИЕ И ОСМОТР

1. Осмотр инструмента

Поскольку использование инструмента с изношенными принадлежностями уменьшит эффективность и может привести к неисправности двигателя, затачивайте или заменяйте принадлежности, как только наступит абразивный износ.

2. Осмотр крепежных винтов

Регулярно выполняйте осмотр всех крепежных винтов и проверяйте их надлежащую затяжку. При ослаблении каких-либо винтов, немедленно затяните их повторно. Невыполнение этого требования может привести к серьезной опасности.

3. Обслуживание двигателя

Обмотка двигателя представляет собой "сердце" электроинструмента.

Соблюдайте надлежащие меры предосторожности для защиты обмотки от повреждений и/или попадания на нее влаги, масла или воды.

4. Наружная очистка

Когда инструмент загрязнится, вытрите его мягкой сухой тканью или тканью, смоченной мыльной водой. Не используйте растворители, содержащие хлор, бензин или растворитель для краски, так как они могут растворить пластмассу.

5. Хранение

Храните инструмент в месте, недоступном для детей, где температура не превышает 40°C.

6. Порядок записей по техобслуживанию ПРЕДОСТЕРЕЖЕНИЕ

Ремонт, модификацию и осмотр механизированного инструмента фирмы Hitachi следует проводить в авторизованном сервисном центре Hitachi.

Этот перечень запасных частей пригодится при предоставлении его вместе с инструментом в авторизованный сервисный центр Hitachi с запросом на ремонт или прочее обслуживание.

При работе и обслуживании механизированных инструментов нужно соблюдать правила и стандарты безопасности, действующие в каждой данной стране.

ЗАМЕЧАНИЕ

Фирма HITACHI непрерывно работает над усовершенствованием своих изделий, поэтому мы сохраняем за собой право на внесение изменений в технические характеристики, упомянутые в данной инструкции по эксплуатации, без предупреждения об этом.

Важная информация о батареях для беспроводных электроинструментов Hitachi

Всегда используйте фирменные батареи, предназначенные именно для данного инструмента. Мы не гарантируем безопасность и функционирование наших электроинструментов при использовании батарей, изготовленных не нашей компанией, или же разобранных и модифицированных батарей (в которых были демонтированы и заменены гальванические элементы батареи или другие внутренние детали).

ГАРАНТИЯ

Мы гарантируем соответствие автоматическим инструментам Hitachi нормативным/национальным положениям. Данная гарантия не распространяется на дефекты или ущерб, возникший вследствие неправильного использования или ненадлежащего обращения, а также нормального износа. В случае подачи жалобы отправляйте автоматический инструмент в неразобранном состоянии вместе с ГАРАНТИЙНЫМ СЕРТИФИКАТОМ, который находится в конце инструкции по обращению, в авторизованный центр обслуживания Hitachi.

ПРИМЕЧАНИЕ

На основании постоянных программ исследования и развития, HITACHI оставляют за собой право на изменение указанных здесь технических данных без предварительного уведомления.

Информация, касающаяся создаваемого шума и вибрации

Измеряемые величины были определены в соответствии с EN60745 и заявлены в соответствии с ISO 4871.

Измеренный средневзвешенный уровень звуковой мощности: 85 дБ(А)

Измеренный средневзвешенный уровень звукового давления: 74 дБ(А)

Погрешность Кра: 3 дБ (А)

Надевайте наушники.

Общие значения вибрации (сумма векторов триаксиального кабеля) определяются в соответствии с EN60745.

Толчковое затягивание зажимов максимальной мощности устройства:

Величина вибрации $a_h = 11,5 \text{ м/с}^2$

Погрешность $K = 1,5 \text{ м/с}^2$

Заявленный общий уровень вибрации измерялся в соответствии со стандартным тестовым методом. Этот уровень может использоваться для сравнения различных инструментов.

Кроме того, его можно использовать для предварительной оценки воздействия.

ПРЕДУПРЕЖДЕНИЕ

- Величина вибрации во время фактического использования инструмента может отличаться от указанного значения, в зависимости от способа использования инструмента.
- Определить меры предосторожности, чтобы защитить оператора, которые основаны на расчете воздействия при фактических условиях использования (принимая во внимание все периоды цикла эксплуатации кроме времени запуска, то есть когда инструмент выключен, работает на холостом ходу).

Item No.	Part Name	Q'TY
34	PUSHING BUTTON (A)	1
35	DC-SPEED CONTROL SWITCH	1
36	STATOR FET PCB	1
37	MACHINE SCREW (W/SP. WASHER) M3 x 5	2
38	CUSHION	1
39	TAPPING SCREW (W/FLANGE) D4 x 20	10
40	NAME PLATE	1
41	SEAL	1
42	CONTROLLER ASS'Y	1
43	STRAP	1
44	BATTERY	2
45	GEAR BOX ASSY	1
501	CHARGER (UC18YRSLX)	1
502	BATTERY COVER	1
503	COVER	1
504	SUB LATCH	1
505	KNOB (C)	1
506	LATCH	2
507	KNOB (L)	1
508	HANDLE	1
509	KNOB (R)	1
510	CASE ASSY	1

Item No.	Part Name	Q'TY
1	RETAINING RING	1
2	WASHER (D)	1
3	GUIDE SPRING (D)	1
4	GUIDE SLEEVE (D)	1
5	HAMMER CASE	1
6	STEEL BALL D3.5	2
7	ANVIL	1
8	IDLE GEAR (B)	3
9	HAMMER	1
10	NEEDLE ROLLER	3
11	WASHER (D)	1
12	WASHER (E)	2
13	STEEL BALL D2.5	12
14	WASHER (F)	1
15	RING GEAR (B)	1
16	DAMPER	6
17	WASHER (C)	1
18	PINION (B)	1
19	IDLE GEAR (A)	3
20	NEEDLE ROLLER	3
21	RING GEAR (A)	1
22	WASHER (B)	1
23	WASHER (A)	1
24	METAL	1
25	INNER COVER	1
26	ROTOR	1
27	HOUSING (A) (B) SET	1
28	HITACHI PLATE	1
29	PANEL SHEET (B)	1
30	TRUSS HD. SCREW M4	1
31	HOOK	1
32	LOCK NUT M4	2
33	PACKING	2

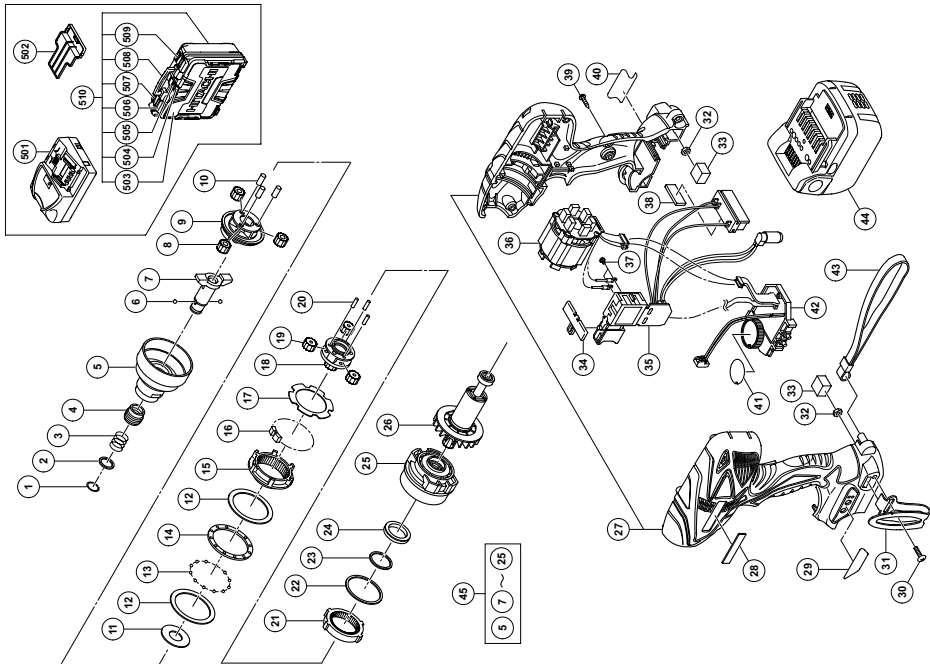

<p>English</p> <p align="center"><u>GUARANTEE CERTIFICATE</u></p> <ol style="list-style-type: none"> ① Model No. ② Serial No. ③ Date of Purchase ④ Customer Name and Address ⑤ Dealer Name and Address (Please stamp dealer name and address) 	<p>Čeština</p> <p align="center"><u>ZÁRUČNÍ LIST</u></p> <ol style="list-style-type: none"> ① Model č. ② Série č. ③ Datum nákupu ④ Jméno a adresa zákazníka ⑤ Jméno a adresa prodejce (Prosíme o razítko se jménem a adresou prodejce)
<p>Deutsch</p> <p align="center"><u>GARANTIESCHEIN</u></p> <ol style="list-style-type: none"> ① Modell-Nr. ② Serien-Nr. ③ Kaufdatum ④ Name und Anschrift des Kunden ⑤ Name und Anschrift des Händlers (Bitte mit Namen und Anschrift des Handlers abstempeln) 	<p>Türkçe</p> <p align="center"><u>GARANTİ SERTİFİKASI</u></p> <ol style="list-style-type: none"> ① Model No. ② Seri No. ③ Satın Alma Tarihi ④ Müşteri Adı ve Adresi ⑤ Bayi Adı ve Adresi (Lütfen bayi adını ve adresini kaşe olarak basın)
<p>Ελληνικά</p> <p align="center"><u>ΠΙΣΤΟΠΟΙΗΤΙΚΟ ΕΓΓΥΗΣΗΣ</u></p> <ol style="list-style-type: none"> ① Αρ. Μοντέλου ② Αύξων Αρ. ③ Ημερομηνία αγοράς ④ Όνομα και διεύθυνση πελάτη ⑤ Όνομα και διεύθυνση μεταπωλητή (Παρακαλούμε να χρησιμοποιηθεί σφραγίδα) 	<p>Română</p> <p align="center"><u>CERTIFICAT DE GARANȚIE</u></p> <ol style="list-style-type: none"> ① Model nr. ② Nr. de serie ③ Data cumpărării ④ Numele și adresa clientului ⑤ Numele și adresa distribuitorului (Vă rugăm aplicați ștampila cu numele și adresa distribuitorului)
<p>Polski</p> <p align="center"><u>GWARANCJA</u></p> <ol style="list-style-type: none"> ① Model ② Numer seryjny ③ Data zakupu ④ Nazwa klienta i adres ⑤ Nazwa dealera i adres (Pieczęć punktu sprzedaży) 	<p>Slovenščina</p> <p align="center"><u>GARANCIJSKO POTRDILO</u></p> <ol style="list-style-type: none"> ① Št. modela ② Serijska št. ③ Datum nakupa ④ Ime in naslov kupca ⑤ Ime in naslov prodajalca (Prosimo vtisnite žig z imenom in naslovom prodajalca)
<p>Magyar</p> <p align="center"><u>GARANCIA BIZONYLAT</u></p> <ol style="list-style-type: none"> ① Típuszám ② Sorozatszám ③ A vásárlás dátuma ④ A Vásárló neve és címe ⑤ A Kereskedő neve és címe (Kérjük ide elhelyezni a Kereskedő nevének és címének pecsétjét) 	<p>Русский</p> <p align="center"><u>ГАРАНТИЙНЫЙ СЕРТИФИКАТ</u></p> <ol style="list-style-type: none"> ① Модель № ② Серийный № ③ Дата покупки ④ Название и адрес заказчика ⑤ Название и адрес дилера (Пожалуйста, внесите название и адрес дилера)

HITACHI

①	
②	
③	
④	
⑤	



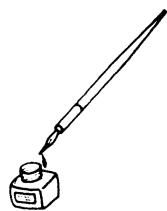

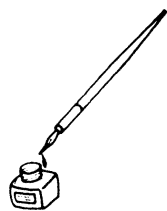

Hitachi Power Tools Österreich GmbH

Str. 7, Objekt 58/A6, Industriezentrum NÖ –Süd 2355
Wiener Neudorf, Austria
Tel: +43 2236 64673/5
Fax: +43 2236 63373

Hitachi Power Tools Hungary Kft.

1106 Bogancsvirag U.5-7, Budapest, Hungary
Tel: +36 1 2643433
Fax: +36 1 2643429
URL: <http://www.hitachi-powertools.hu>

Hitachi Power Tools Polska Sp.z o.o.

ul. Kleszczowa27
02-485 Warszawa, Poland
Tel: +48 22 863 33 78
Fax: +48 22 863 33 82
URL: <http://www.hitachi-elektronarzedzia.pl>

Hitachi Power Tools Czech s.r.o.

Videnska 102,619 00 Brno, Czech
Tel: +420 547 426 598
Fax: +420 547 426 599
URL: <http://www.hitachi-powertools.cz>

Hitachi Power Tools Netherlands B.V. Moscow Branch

Kashirskoye Shosse Dom 65, 4F
115583 Moscow, Russia
Tel: +7 495 727 4460 or 4462
Fax: +7 495 727 4461
URL: <http://www.hitachi-pt.ru>

Hitachi Power Tools Romania

Str Sf. Gheorghe nr 20-Ferma, Pantelimon, Jud. Lfov
Tel: +031 805 25 77
Fax: +031 805 27 19

<p>English</p> <p>EC DECLARATION OF CONFORMITY</p> <p>We declare under our sole responsibility that this product is in conformity with standards or standardization documents EN60745, EN60335, EN55014 and EN61000 in accordance with Directives 2004/108/EC, 2006/95/EC and 2006/42/EC.</p> <p>The European Standards Manager at Hitachi Koki Europe Ltd. is authorized to compile the technical file.</p> <p>This declaration is applicable to the product affixed CE marking.</p>	<p>Čeština</p> <p>PROHLÁŠENÍ O SHODĚ S CE</p> <p>Prohlašujeme na svoji zodpovědnost, že tento výrobek odpovídá normám EN60745, EN60335, EN55014 a EN61000 v souladu se směrnicemi 2004/108/EC, 2006/95/EC a 2006/42/EC.</p> <p>Vedoucí pracovník pro Evropské normy v Hitachi Koki Europe Ltd. je oprávněný ke zpracování technického souboru.</p> <p>Toto prohlášení platí pro výrobek označený značkou CE.</p>
<p>Deutsch</p> <p>ERKLÄRUNG ZUR KONFORMITÄT MIT CE-REGELN</p> <p>Wir erklären mit alleiniger Verantwortung, dass dieses Produkt den Standards oder Standardisierungsdokumenten EN60745, EN60335, EN55014 und EN61000 in Übereinstimmung mit den Direktiven 2004/108/CE, 2006/95/CE und 2006/42/CE entspricht.</p> <p>Der Manager für europäische Standards bei der Hitachi Koki Europe Ltd. ist zum Verfassen der technischen Datei befugt.</p> <p>Diese Erklärung gilt für Produkte, die die CE-Markierung tragen.</p>	<p>Türkçe</p> <p>AB UYGUNLUK BEYANI</p> <p>Bu ürünün, 2004/108/EC, 2006/95/EC ve 2006/42/EC sayılı Direktiflerine uygun olarak, EN60745, EN60335, EN55014 ve EN61000 sayılı standartlara ve standardizasyon belgelerine uygun olduğunu, tamamen kendi sorumluluğumuz altında beyan ederiz.</p> <p>Hitachi Koki Europe Ltd. Avrupa Standartlar Müdürü, teknik dosyayı hazırlama yetkisine sahiptir.</p> <p>Bu beyan, üzerinde CE işareti bulunan ürünler için geçerlidir.</p>
<p>Ελληνικά</p> <p>ΕΚ ΔΗΛΩΣΗ ΕΝΑΡΜΟΝΙΣΜΟΥ</p> <p>Δηλώνουμε με απόλυτη υπευθυνότητα ότι αυτό το προϊόν είναι εναρμονισμένο με τα πρότυπα ή τα έγγραφα δημιουργίας προτύπων EN60745, EN60335, EN55014 και EN61000 σε συμφωνία με τις Οδηγίες 2004/108/ΕΚ, 2006/95/ΕΚ και 2006/42/ΕΚ.</p> <p>Ο υπεύθυνος για τα ευρωπαϊκά πρότυπα στην Hitachi Koki Europe Ltd. είναι εξουσιοδοτημένος να συντάσσει τον τεχνικό φάκελο.</p> <p>Αυτή η δήλωση ισχύει στο προϊόν με το σημάδι CE.</p>	<p>Română</p> <p>DECLARAȚIE DE CONFORMITATE CE</p> <p>Declarăm pe propria răspundere că acest produs este conform cu standardele sau documentele de standardizare EN60745, EN60335, EN55014 și EN61000 și cu Directivele 2004/108/CE, 2006/95/CE și 2006/42/CE.</p> <p>Managerul pentru standarde europene al Hitachi Koki Europe Ltd. este autorizat să întocmească fișa tehnică.</p> <p>Prezenta declarație se referă la produsul pe care este aplicat semnul CE.</p>
<p>Polski</p> <p>DEKLARACJA ZGODNOŚCI Z EC</p> <p>Opnajmiamy z całkowitą odpowiedzialnością, że produkt ten jest zgodny ze standardami lub standardowymi dokumentami EN60745, EN60335, EN55014 i EN61000 w zgodzie z Zasadami 2004/108/EC, 2006/95/EC i 2006/42/EC.</p> <p>Menedżer Standardów Europejskich w firmie Hitachi Koki Europ Ltd. Jest upoważniony do kompilowania pliku technicznego.</p> <p>To oświadczenie odnosi się do załączonego produktu z oznaczeniami CE.</p>	<p>Slovenščina</p> <p>EC DEKLARACIJA O SKLADNOSTI</p> <p>Po lastni odgovornosti objavljamo, da je izdelek v skladu s standardi ali dokumenti za standardizacijo EN60745, EN60335, EN55014 in EN61000 v skladu z direktivami 2004/108/EC, 2006/95/EC in 2006/42/EC.</p> <p>Direktor za evropske standarde podjetja Hitachi Koki Europe Ltd. je pooblaščen za sestavljanje tehničnih datotek.</p> <p>Deklaracija je označena na izdelku s pritrjeno CE označbo.</p>
<p>Magyar</p> <p>EU MEGFELELŐSÉGI NYILATKOZAT</p> <p>Teljes felelősségünk tudatában kijelentjük, hogy ez a termék megfelel az EN60745, EN60335, EN55014, és EN 61000 szabványoknak illetve szabványosítási dokumentumoknak, az Európa Tanács 2004/108/EC, 2006/95/EC és 2006/42/EC Direktíváival összhangban.</p> <p>Az Hitachi Koki Europe Ltd. Európai Szabványkezelője fel van hatalmazva a műszaki fájl elkészítésére.</p> <p>Jelen nyilatkozat a termékem feltüntetett CE jelzésre vonatkozik.</p>	<p>Русский</p> <p>ДЕКЛАРАЦИЯ СООТВЕТСТВИЯ ЕС</p> <p>Мы с полной ответственностью заявляем, что данное изделие соответствует стандартам или документам стандартизации EN60745, EN60335, EN55014 и EN61000 согласно Директивам 2004/108/EC, 2006/95/EC и 2006/42/EC.</p> <p>Менеджер отдела европейских стандартов качества компании Hitachi Koki Europe Ltd. имеет право составлять технический файл.</p> <p>Данная декларация относится к изделиям, на которых имеется маркировка CE.</p>
<p>Representative office in Europe Hitachi Power Tools Europe GmbH Siemensring 34, 47877 Willich 1, F. R. Germany</p> <p>Technical file at: Hitachi Koki Europe Ltd. Clonshaugh Business & Technology Park, Dublin 17, Ireland</p> <p>Head office in Japan Hitachi Koki Co., Ltd. Shinagawa Intercity Tower A, 15-1, Konan 2-chome, Minato-ku, Tokyo, Japan</p> <p style="text-align: right;">CE 30. 9. 2010</p> <p style="text-align: right;"><i>F. Tashimo</i> <hr/> F. Tashimo Vice-President & Director</p>	